

## دارابگرد در انتقال از ساسانیان به دوران اسلامی بر اساس مستندات باستان‌شناختی

حسن کریمیان\*

ساسان سیدین\*\*

### Darabgerd in Transformation from Sassanian to Early-Islamic Era Based on the Archaeological Evidences

Hassan Karimian\* Ph.D  
Sasan Seyedein\*\* M.A

#### Abstract

Darabgerd was one of the flourishing cities of Sasanian era which with the collapse of this dynasty gradually lost its importance, and was eventually abandoned in sixth century of Hegira.

The results of authors' archaeological studies on this city has made it clear that in the time of Sassanian Kingdom, the city had a concentrated, powerful and hierarchy settlement structure. However, after invasion of the state of Iran by Arab Muslims, the city went through several changes in terms of the functionality and operation of its spaces.

In fact, archaeological evidences indicate that most of the early Islamic inhabitants of Darabgerd, were inclined to reside in the northern half of the city; and the southern half was hardly inhabited. These findings also suggest that, during the early Islamic centuries (7-10 AD), part of its inhabitants were lived in areas outside of the western gate of the city.

In this paper, an attempt has been made to identify and characterise the form and function of this unique city, utilising archaeological findings. In other word, the paper tries to determine the functionality of Darabgerd's residential zones and districts in the early Islamic centuries, as well as answering the questions raised on the main causes of changes that have taken place in the social structure, form and functionality of this city.

#### Keywords

Darabgerd, Sasanian City, Form and Function, Urban Space, Islamic City

#### چکیده

دارابگرد یکی از شهرهای پر رونق روزگار ساسانی بود که با اضمحلال این سلسله به تدریج اهمیت خود را از دست داد و در آغاز قرن ششم هجری قمری متروک شد. مطالعات باستان‌شناختی نگارندگان روشن ساخت که این شهر باستانی در روزگار ساسانی دارای استقرار متمرکز، پر قدرت و طبقاتی بوده، لیکن پس از تسخیر ایالت پارس توسط مسلمانان، تغییراتی در عملکرد و کاربری فضاهای آن به وجود آمده است.

شواهد باستان‌شناختی مؤید آن است که در قرون اولیه اسلامی عموم ساکنان دارابگرد به استقرار در نیمه شمالی شهر گرایش یافته‌اند و از نیمه جنوبی آن استفاده چندانی نشده است. این یافته‌ها همچنین حاکی از آن است که در نخستین سده‌های اسلامی بخشی از سکنه شهر در محدوده خارج از دروازه غربی سکونت داشتند.

نوشتار حاضر در پی آن است که به مدد یافته‌های باستان‌شناختی، ادوار استقرار این شهر کم‌نظیر ایران باستان را مشخص کند و ضمن تعیین کاربری محله‌های دارابگرد در نخستین سده‌های اسلامی به پرسش‌هایی در خصوص علت اصلی تغییرات بوجود آمده در سازمان اجتماعی، فرم و عملکرد این شهر نیز پاسخ دهد.

#### واژگان کلیدی

دارابگرد، شهر ساسانی، فرم و عملکرد، فضای شهری، شهر اسلامی

hkarimi@ut.ac.ir

seyedein@ut.ac.ir

\*Assistant Professor, Department of Archaeology, University of Tehran

\*\*MA in Archaeology, University of Tehran

\* عضو هیأت علمی گروه باستان‌شناسی، دانشگاه تهران

\*\* دانش‌آموخته کارشناسی ارشد باستان‌شناسی، دانشگاه تهران. نویسنده مسئول ۰۹۱۲۱۴۵۹۱۵۷

## مقدمه

شهر باستانی و دایره‌ای شکل دارابگرد که در دوره ساسانی و اسلامی مرکز کوره دارابگرد بوده [افسر، ۱۳۶۵: ۳۳۷]، در نه کیلومتری جنوب غربی شهر داراب و در مختصات جغرافیایی  $N: 28^{\circ}41'$ ،  $E: 54^{\circ}28'$  قرار دارد (نقشه ۱). این شهر که احداث آن مطابق اساطیر ایران باستان، به داراب<sup>۱</sup> منتسب است [طاهری، ۱۳۸۱: ۳۰۳]، در شرق استان فارس، میان دشت وسیع و حاصلخیز هشیوار واقع است.

کوره دارابگرد از کوره‌های نیمه مستقل ایالت پارس در دوره اشکانیان بوده و آخرین حکمران آن - قبل از اردشیر پاپکان شخصی به نام "تیری" یا "بیری" بود [هوف، ۱۳۷۴: ۴۱۰] که اردشیر از هفت سالگی نزد او پرورش یافته و آموزش دیده بود [بلعی، ۱۳۳۷: ۸۲]. پس از مرگ او، پاپک - که به احتمال زیاد در این زمان حاکم استخر بوده - منصب ارگیدی شهر را از گوزهر<sup>۲</sup> برای اردشیر گرفت [پیرنیا، ۱۳۶۲: ۲۵۲۹]. از همین شهر بود که او بر علیه سلسه اشکانی شورید و لذا شاید بتوان دارابگرد را به نوعی نخستین مقر فرمانروایی شاهنشاهی ساسانی دانست [چگینی، ۱۳۷۴: ۷۴۶].

شواهد سکه‌شناسی گواه بر آن است که ضرابخانه این شهر در دوره ساسانی از ضرابخانه‌های مهم ایران بوده، بعد از اسلام مجدداً فعالیت خود را از سال ۳۹ هجری قمری آغاز [طاهری، ۱۳۸۱: ۳۰۶] و اقدام به ضرب سکه‌های عرب - ساسانی نمود [سرفراز؛ آورزمانی، ۱۳۸۰: ۱۳۹]. براساس داده‌های مکتوب و شواهد باستان‌شناختی، دارابگرد تا قرن پنجم هجری قمری آباد بوده، لیکن در این زمان متعاقب شورش کردهای شبانکاره، توسط سلاجقه ویران شد [ابن بلخی، ۱۳۷۴: ۲۷ - ۲۶]. همچنین بعد از ویرانی دارابگرد، سکنه آن در شهر جدیدالاحداثی به نام "شهر جنت"<sup>۳</sup> سکنی گزیدند [آزما، ۱۳۷۰: ج]. از آنجایی که در بررسی‌های باستان‌شناختی نگارندگان اثر قابل توجهی در ویرانه‌های شهر اخیرالذکر ملاحظه نشد، می‌توان پذیرفت که سکونت اهالی دارابگرد در شهر جدید نیز چندان دوام نیاورده باشد و آن مردمان سپس به شهر فعلی "داراب" مهاجرت کرده و تاکنون نیز در آن ساکن هستند [طاهری، ۱۳۸۱: ۳۰۷ - ۳۰۶].

نظر به اینکه تا زمان بررسی میدانی نگارندگان هیچگونه پژوهش دامنه‌داری در شهر دارابگرد صورت نپذیرفته بود، پرسش‌های متعددی در خصوص روند شکل‌یابی، توسعه، تخریب و همچنین فرم و عملکرد فضاهای شهر در دوره گذار از سلسله ساسانی به دوره اسلامی مطرح بود که پاسخ بدان‌ها از جمله اهداف تحقیق حاضر به شمار می‌آید. اگرچه پاسخ کامل به پرسش‌هایی از این دست نیازمند انجام کاوش‌های علمی بلند مدت است، لیکن به مدد تحلیل داده‌های سطحی عرصه و محدوده شهر، برای تعدادی از آنها پاسخ‌های قابل اتکایی حاصل شد. از این رو، نگارندگان در یک بررسی سیستماتیک، کلیه نمونه‌های شاخص سطحی را گردآوردند تا از آنها در جهت نگاری، تشخیص عملکرد محله‌های شهری، تعیین نوع فعالیت‌های اقتصادی و نیز تشخیص ساختار اجتماعی ساکنان شهر بهره‌برداری شود.

## پیشینه تحقیق

تحقیقات باستان‌شناختی در خصوص معماری و شهرسازی عصر ساسانیان هنوز در مراحل ابتدایی است [کریمیان، ۱۳۸۶: ۵۳۹]. عجیب آنکه حتی در بین این پژوهش‌های اندک نیز تعدادی از شهرهای این دوران عمیقاً مورد غفلت واقع شده است. در این میان، دارابگرد که به زعم باستان‌شناسان و مورخانی نظیر لوئی واندنبرگ [۱۳۷۹: ۴۸]، دیتربش هوف [۱۳۷۴: ۴۰۹]، ویلهلم بارتلد [۱۳۷۷: ۲۱۲]، لسترنج [۱۳۳۷: ۶] و... از شهرهای بزرگ و آباد دوره ساسانی و اسلامی ایران به شمار می‌آید، بسیار مهجور مانده است.

برای اولین بار، سر اورل اشتاین (Sir Aurel Stein) در سال ۱۹۳۳ میلادی اقدام به حفاری در دارابگرد نمود؛ ولی متأسفانه گزارشی از دست آورده‌هایش ارائه نکرد. دو میروشچی (P. de Miroschedji) نیز در سال‌های ۱۹۷۲-۱۹۷۱ میلادی دشت داراب را از نظر استقرارهای پیش از تاریخ بررسی نمود [رفیعی، ۱۳۸۶: ۱۰۷]. به سال ۲۰۰۳ میلادی، پیتر مورگان (Peter Morgan) از مؤسسه ایران‌شناسی بریتانیا (The British Institute of Persian Studies) اقدام به بررسی دارابگرد نمود که خوشبختانه گزارش آن در

مرکز اسناد و مدارک سازمان میراث فرهنگی کشور موجود است<sup>۴</sup> (Morgan, 2003: 2). بررسی‌های سیستماتیک نگارندگان، که در چارچوب تحقیقات باستان‌شناختی مصوب پژوهشکده باستان‌شناسی به انجام رسید، اولین تحقیقات ملی و دانشگاهی است که نتایج آن در مقاله حاضر مورد استفاده قرار گرفت.

### منظر عمومی شهر

مطابق آخرین نقشه‌برداری‌های صورت گرفته توسط سازمان نقشه برداری کشور، وسعت دارابگرد (ناحیه محصور در میان باروهای شهر) در حدود ۲۳۵ هکتار بر آورد شده است<sup>۵</sup>. همانگونه که در نقشه شماره ۱ معلوم است، ساختار اصلی شهر از عناصر ذیل فرم یافته است :

۱. **استحکامات دفاعی مشتمل بر بارو، خندق و سایر عناصر مرتبط.** بر گرداگرد شهر، باروی عظیم و قطوری از گل و سنگ به طول تقریبی ۵/۴۴ کیلومتر احداث گردیده<sup>۶</sup> که در حال حاضر ارتفاع تمامی قسمت‌های آن یکسان به نظر می‌رسد<sup>۷</sup> (تصویر ۱). این دیوار نیز به‌وسیله خندقی با عرض متوسط ۹۸/۵ متر<sup>۸</sup> و عمق شش متر<sup>۹</sup>، محاط شده است. پل‌های مقابل دروازه‌های اصلی، ارتباط شهر با پیرامون را میسر می‌ساخت.

۲. **سیستم‌های ارتباطی شامل دروازه‌ها و خیابان‌های اصلی چهارگانه و عناصر ارتباطی دیگر.** بریدگی‌هایی که در شرایط حاضر در مقطعی از دیوار مدور دارابگرد و تقریباً در محور چهار جهت اصلی قابل ملاحظه است، در واقع دروازه‌های اصلی شهر در آخرین دوره آبادانی آن بوده است (تصویر ۲). اگرچه امروزه هیچ طرح و پلانی از این تنها مداخل شهر در دست نیست، لیکن تفاوت در ابعادشان می‌تواند گواهی بر اهمیت متفاوت این راه‌های ورودی باشد.



تصویر ۲: دروازه‌های چهارگانه دارابگرد  
مأخذ : Google Earth



تصویر ۱: منظر عمومی شهر دارابگرد  
مأخذ : فرمانداری شهرستان داراب

۳. **مناطق مسکونی چهارگانه در حد فاصل خیابان‌های اصلی شهر.** امروزه بر عرصه شهر تنها اثر تعدادی از سازه‌ها مشهود است که به احتمال بسیار با توجه به وسعتشان عملکردی عام‌المنفعه داشتند. فقدان آثار معماری در سطح شهر می‌تواند با نوع مصالح سازه‌ها در ارتباط باشد، زیرا مطابق نوشته‌های مورخان قرون اولیه اسلامی بناهای دارابگرد عموماً از گل و خشت بود [ابن حوقل، ۱۳۶۶ : ۴۸؛ اصطخری، ۱۳۴۰ : ۱۱۰؛ جیهانی، ۱۳۶۸ : ۱۱۵ و ابن بلخی، ۱۳۷۴ : ۳۰۹]. بر عرصه شهر مقادیر زیادی از انواع قطعات سفالی متعلق به ادوار قبل و بعد از اسلام پراکنده است که نمونه‌های شاخص آن جمع‌آوری و مورد مطالعات باستان‌شناختی قرار گرفت.

۴. ارتفاعات مرکز شهر که خود از یک قله صخره‌ای نسبتاً مرتفع و دو قله کم‌ارتفاع شکل یافته است<sup>۱۰</sup> (تصویر ۳)؛ اگر چه بقایای خرابه‌ها و آثار معماری بر قله مرتفع مؤید آن است که ارگ شهر بر فراز آن استوار بوده، اما هیچ‌گونه آثار معماری بر روی دو قله دیگر به چشم نمی‌خورد.

۵. شبکه آبرسانی شهر که به صورت کانال‌های ساخته شده از سنگ، آجر و ساروج و به موازات خیابان‌های اصلی شمالی و غربی شهر به چشم می‌خورد (تصویر ۴)؛ در مقاطعی از این کانال‌های آبرسانی، بقایای پل‌های کم‌عرضی دیده می‌شود که به منظور انتقال آب به پای ارگ مرکزی شهر به کار می‌رفته است.



تصویر ۴. شبکه آبرسانی شهر که به صورت کانال‌های ساخته شده از سنگ و ساروج نمایان است. مأخذ: همان



تصویر ۳. ارتفاعات مرکز شهر دارابگرد مشتمل بر سه قله نسبتاً مرتفع که قلعه حکومتی (ارگ) بر فراز آن استوار است. مأخذ: نگارندگان، ۱۳۸۷

### روش تحقیق

در انجام مطالعات میدانی، ابتدا، تمامی عرصه شهر شبکه‌بندی شد. در این شبکه هر خانه دارای یک ثانیه طول جغرافیایی (۲۷،۱۶ متر) و یک ثانیه عرض جغرافیایی (۳۰/۷۹ متر) و مساحتی برابر با ۸۳۶/۴۶ متر مربع بود. در عین حال، با توجه به وسعت محوطه، عملکرد متفاوت اندام‌های شهری و تسهیل در انجام بررسی و نمونه‌برداری، عرصه شهر به ۹ محله تقسیم شد (نقشه ۲). آن گونه که در نقشه ۲ معلوم است، ارتفاعات مرکز شهر (محله ۱)، مبادی ورودی و حریم چهار خیابان اصلی شهر (محله‌های ۲-۵) و مناطق مسکونی چهارگانه حد فاصل آنها (محله‌های ۶-۹) محله‌های نه‌گانه را تشکیل می‌داد. و در ادامه مطالعات هر یک از این محله‌ها به صورت مجزا مورد بررسی و نمونه‌برداری قرار گرفت و داده‌های به دست آمده از آنها ثبت گردید. در مجموع، سطح ۴۱ خانه از شبکه‌ها با مساحتی معادل ۳۴۲۹۵ متر مربع به دقت بررسی و نمونه‌برداری شد<sup>۱۱</sup> (نقشه ۳). سایر قسمت‌ها تنها مورد پیمایش سطحی قرار گرفتند<sup>۱۲</sup>.

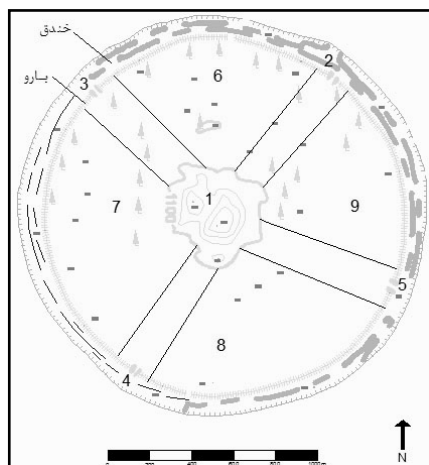

نقشه ۲. تفکیک محله‌های شهر دارابگرد جهت بررسی‌های باستان‌شناسانه در عرصه آن. مأخذ: همان

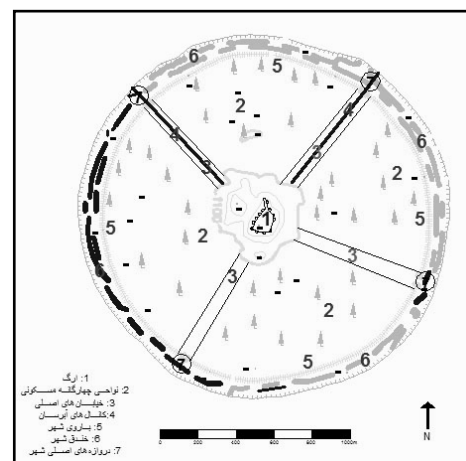

نقشه ۱. فضاهای اصلی شهر دارابگرد  
مأخذ: سیدین، ۱۳۸۷

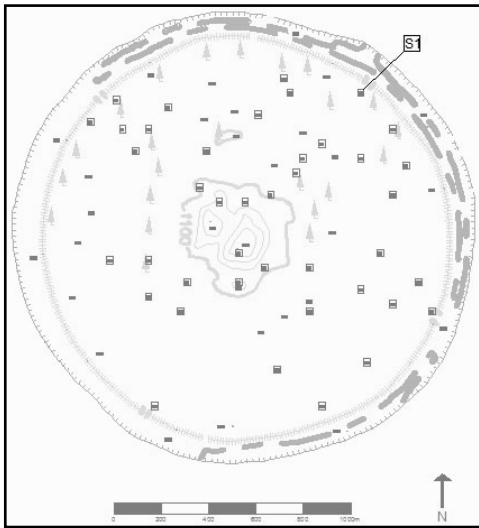

نقشه ۴. توزیع مکانی سرباره های کوره های صنعتی در عرصه شهر دارابگرد. مأخذ: همان

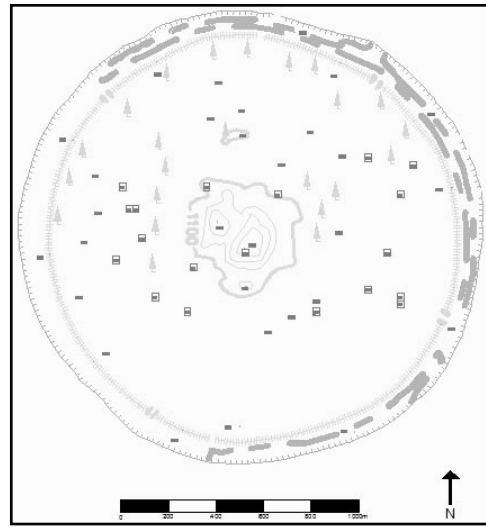

نقشه ۳. توزیع مکانی ۴۱ خانه از شبکه بندی انجام شده که مورد نمونه برداری قرار گرفته اند. مأخذ: همان

یافته‌های سطحی در دو دسته منقول و غیر منقول (آثار معماری) طبقه‌بندی و ثبت شد. قطعات سفالی و شیشه‌ای، ابزار و ظروف سنگی پیش از تاریخ و دوران تاریخی، اشیای تزئینی، سکه، سرباره کوره‌های صنعتی ذوب فلز و پخت سفال و استخوان از جمله آثار منقول مکشوفه به حساب می‌آید.

#### تحلیل داده‌ها: گاه‌نگاری و تعیین عملکرد محله‌ها

از میان نمونه‌ها و داده‌های شاخص سطحی که به روش علمی و سیستماتیک جمع‌آوری شد، قطعات سفالین (۹۰۶ قطعه) بیشترین کمیت را به خود اختصاص داد<sup>۱۳</sup>. در طبقه‌بندی و گاه‌نگاری این قطعات معلوم شد که به هفت دوره پیش از تاریخ، اشکانی، ساسانی، دوره انتقالی (گذار از سلسله ساسانی به خلافت اسلامی)، آل بویه، سلجوقی و ایلخانی تعلق دارد.

در این میان، همان‌طور که در نمودار ۱ دیده می‌شود، بیشترین کمیت، متعلق به دوره ساسانی است. از آنجایی که این نوشتار بر دوره‌های ساسانی و قرون اولیه اسلامی متمرکز است، برخی از نمونه‌های شاخص این ادوار در طرح ۱ ارائه شده است. (نمودار ۱)

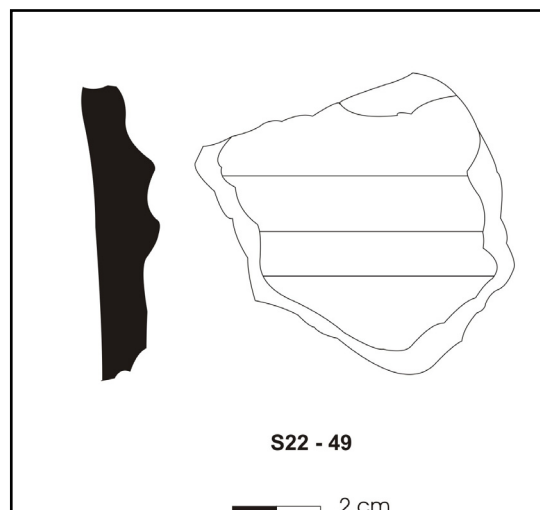

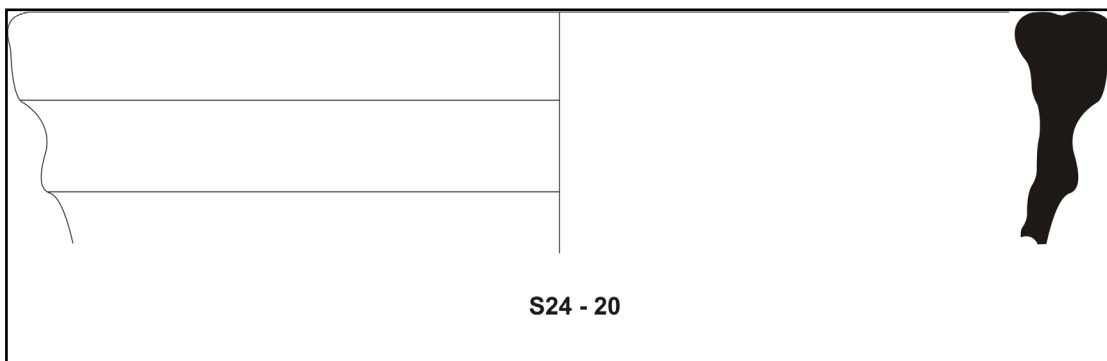

S24 - 20

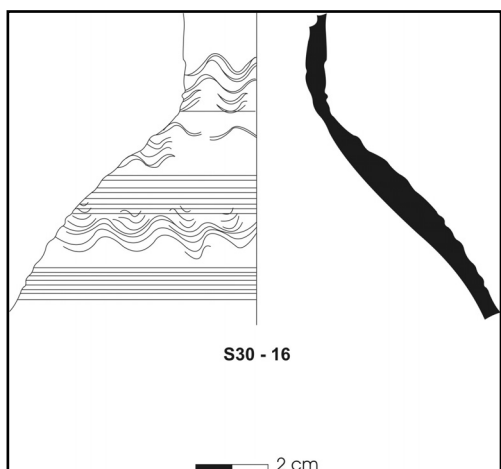

S30 - 16

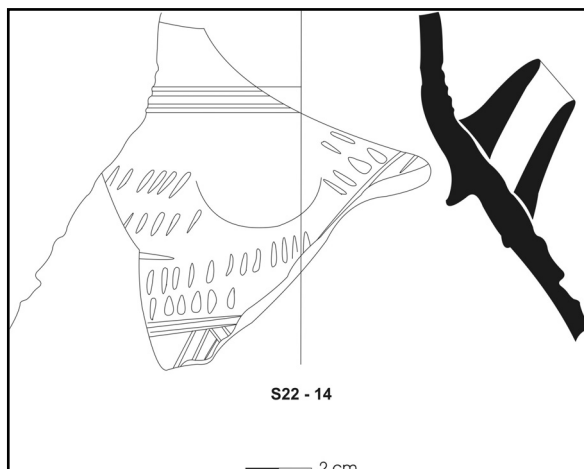

S22 - 14

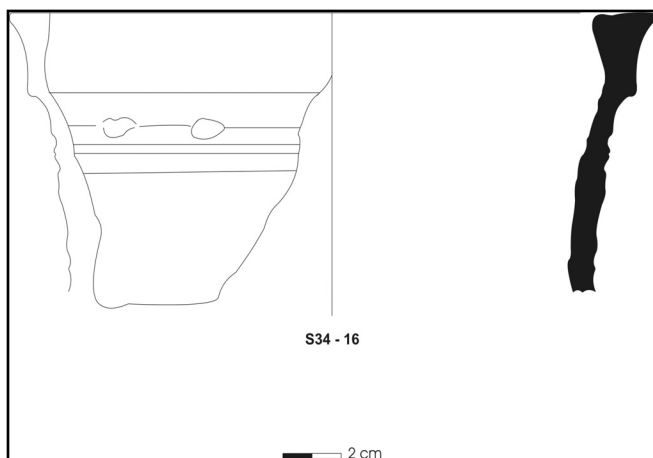

S34 - 16

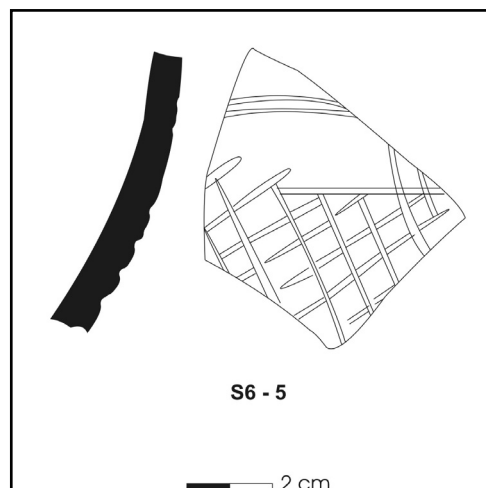

S6 - 5

طرح شماره ۱: نمونه‌های شاخص سفالی مکشوفه از محله‌های مسکونی شهر دارابگرد، به دست آمده از شبکه‌های S30, S22, S24, S8, S6

از دیگر آثار منقول شاخص و نسبتاً فراوان، سرباره کوره‌های صنعتی بود که ۲/۵۱٪ از کل داده‌های سطحی را به خود اختصاص می‌داد. در این میان، بیشترین میزان (۹۲٪) به کوره ذوب فلزات<sup>۱۴</sup> و تنها اندکی (۸٪) به کوره پخت سفال تعلق داشت. نقشه ۴، توزیع مکانی این آثار را در عرصه شهر مشخص می‌کند.

در یک جمع‌بندی و با استفاده از نتایج تحلیل داده‌های نواحی نه‌گانه تحت بررسی، می‌توان اطلاعات مرتبط با اندام‌های مختلف شهری را به شرح ذیل دسته‌بندی و ارائه نمود:

### ارگ حکومتی

توزیع زمانی داده‌های به دست آمده از آثار ارگ شهر، نشان می‌دهد؛ قوی‌ترین استقرار در این منطقه مربوط به عصر ساسانی است (نمودار شماره ۲). اگرچه به نوشته "مستوفی قزوینی"، ارگ شهر در قرن هشتم هجری قمری متروک شد [هوف، ۱۳۷۴ : ۴۲۰]، لیکن توزیع زمانی داده‌ها مطابق نمودار شماره ۲، جدیدترین آثار مکشوفه از این مکان را به دوره سلجوقی (قرون پنجم و ششم هجری قمری) نسبت می‌دهد.

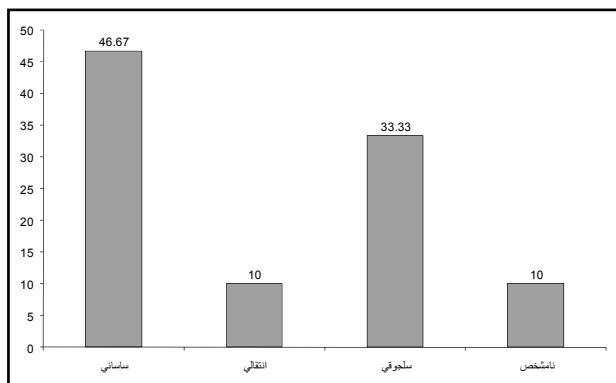

نمودار ۲. توزیع زمانی سفال‌های نمونه برداری شده از ارگ حکومتی (شبکه S39) به درصد. مأخذ: نگارندگان

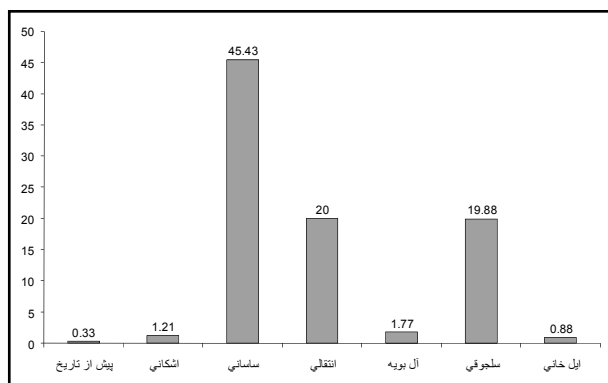

نمودار ۱. فراوانی داده‌های سفالی و ادوار استقراری دارابگرد. مأخذ: نگارندگان

فراوانی داده‌های سفالین مؤید آن است که این محله از شهر، در قرون اولیه اسلامی (دوره انتقالی) چندان مورد استفاده نبوده و یا حداقل از قسمت‌هایی از آن بهره‌برداری نمی‌شده است. این مطلب با اهداف حاکمان اسلامی در برهم ریختن سازمان اجتماعی ساکنان شهرهای بازمانده از عصر ساسانی کاملاً منطبق است. داده‌ها همچنین نشان می‌دهد که ارگ شهر به احتمال بسیار زیاد مجدداً و برای آخرین بار در دوره سلجوقی مورد استفاده قرار گرفته است. این یافته بیشتر با نوشته‌های ابن بلخی هماهنگی دارد که قسمت عمده‌ای از شهر دارابگرد را در آغاز قرن ششم هجری قمری متروکه اعلام می‌دارد [ابن بلخی، ۱۳۷۴ : ۴۵۰].

به دست آمدن قطعات سرباره کوره‌های ذوب فلز از مرتفع‌ترین دامنه شرقی ارگ دارابگرد نیز نشان می‌دهد که ارگ شهر در قرون اولیه اسلامی مورد استفاده چندان قرار نگرفته است. دلیل تکمیلی دیگر، که در ادامه به صورت مشروح بیان خواهد شد، آن است که به احتمال زیاد مرکز فرمانروایی (دارالحکومه) حاکمان قرون اولیه اسلامی دارابگرد در بیرون از باروهای آن و در محدوده دروازه غربی شهر بنا شده بود. بنابراین، ارگ ساسانی می‌توانست به عنوان مکان ذخیره، کارگاه صنعتی یا زندان به کار آید.

نکته قابل توجه دیگر، یافتن سفال دوره اشکانی از ارگ حکومتی دارابگرد (شبکه S15) است<sup>۱۵</sup>. که هر چند در مقادیر بسیار کمی به دست آمده، اما می‌توان به کمک همین یافته‌ها قدمت ارگ را تا دوره اشکانیان به عقب برد و فرضیه ساخت شهر در این دوره را تقویت نمود<sup>۱۶</sup>.

### مناطق مسکونی چهارگانه شهر

همان گونه که اشاره شد، منطقه مردم‌نشین دارابگرد به وسیله چهار خیابان اصلی به چهار محله جدا تقسیم شده است. از آنجایی که احتمالاً هریک از این محله‌ها به اسکان گروهی از مردمان با قومیت، اعتقاد، معیشت و یا درجه اجتماعی متفاوت اختصاص داشته است، داده‌های آنها نیز به طور مستقل جمع‌آوری و مورد تحلیل قرار گرفت که در ادامه خلاصه‌ای از نتایج آن آورده شده است.

**محله شمال غربی شهر:** در بررسی‌های سطحی معلوم شد که بیشترین بقایای معماری در این محله تمرکز یافته است. از آنجایی که آثار دوره سلجوقی بر روی لایه‌هایی از ادوار پیشین احداث شده است، شاید بتوان شواهد معماری بر جای مانده را مربوط به این دوره دانست. از جمله ویژگی‌های منحصر به فرد این محله آن است که علی‌رغم خشتی و گلی بودن سازه‌ها، تعداد قابل توجهی از قطعات سنگی وابسته به معماری، قابل رؤیت است. همچنان که در نمودار ۳ دیده می‌شود، اعصار ساسانی، سلجوقی و قرون اولیه اسلامی (انتقالی)، به ترتیب با داشتن ۳۴٪، ۳۱٪ و ۲۵٪ از آثار مکشوفه، مهم‌ترین ادوار استقراری این محله به شمار می‌آید. درصد اندک داده‌های مرتبط با آل بویه (۳٪)، نشانگر زمان کوتاه استقرار در این دوران است. این نمودار همچنین مبین آن است که استقرار در شمال غربی شهر از عصر ساسانی تا پایان دوره سلجوقی به طور مداوم استمرار داشته است که این خود بر اهمیت استراتژیک این محله نیز دلالت دارد. کشف شواهد فرهنگی متعلق به قرون اولیه اسلامی از محدوده حومه‌ای خارج از دیوارهای شمال غربی داربگرد<sup>۱۷</sup> می‌تواند دال بر اهمیت این محله در دوران مذکور باشد. به احتمال بسیار زیاد بازارهایی که "مقدسی" به وجود آنها در خارج از باروهای دارابگرد اشاره دارد [مقدسی، ۱۳۶۱: ۶۳۸] نیز در همین مکان و در امتداد خیابان غربی قرار داشت. این یافته‌ها می‌تواند در تقویت این نظریه به کار آید که اولین فرمانروای اسلامی دارابگرد، دارالحکومه خویش را خارج از باروی دفاعی شهر بنا نهاده تا سازمان اجتماعی و استقراری بازمانده از عهد ساسانی را در هم بریزد. (نمودار ۳)

**محله جنوب غربی شهر:** این محله را احتمالاً می‌توان منطقه کارگاهی و صنعتی دارابگرد دانست؛ زیرا به غیر از دو بلوک (S26, S28)، از تمامی شبکه‌های آن آثار سرباره کوره‌های صنعتی ذوب فلزات و پخت سفال (Kiln Wastage) به دست آمده و تراکم این آثار در برخی از بخش‌های آن بسیار زیاد است. کشف ابزار سنگی با کارکرد کارگاهی از شبکه‌های (S24-S25) این محله نیز سبب تقویت فرضیه عملکرد صنعتی آن است (تصویر ۵). نکته قابل توجه در نمودار ۴ کثرت کم‌نظیر داده‌های مرتبط با ساسانیان در این محله است. تعداد قلیل یافته‌ها از قرون اولیه اسلامی (۱۱٪) و عصر سلجوقی (۶٪) در مقایسه با آثار عصر ساسانی (۶۴٪) بر کاهش اهمیت این محله پس از سقوط سلسله ساسانی دلالت دارد.

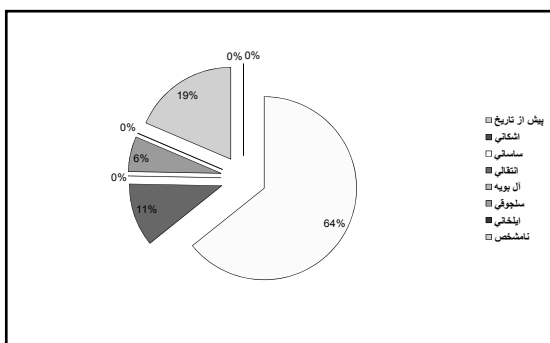

نمودار ۴. درصد پراکندگی سفال‌های چهار دوره استقراری محله جنوب غربی شهر. مأخذ: نگارندگان

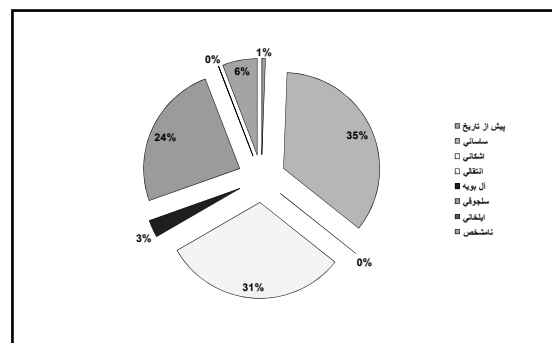

نمودار ۳. درصد پراکندگی سفال‌های شش دوره استقراری محله شمال غربی شهر. مأخذ: نگارندگان

**محله شمال شرقی شهر:** در برخی بلوک‌های نمونه‌برداری شده از این محله، آثار سرباره‌های صنعتی با تراکمی به مراتب کمتر از محله جنوب غربی به دست آمد. از این رو می‌توان پذیرفت که در این قسمت از شهر نیز فعالیت‌های صنعتی صورت می‌گرفته است. با عنایت به حجم نسبتاً محدود این آثار و نزدیکی موقعیت آنها با خیابان اصلی شرق شهر، به احتمال بسیار صنعتگران فعال در جوانب خیابان شرقی به فلزکاری اشتغال داشته‌اند. بر طبق نمودار شماره ۵ از این محله تعدادی سفالینه اشکانی به دست



آمده است. این نمودار همچنین روشن می‌سازد که ۵۲٪ از یافته‌های سفالی به عهد ساسانی تعلق دارد که این میزان نسبت به داده‌های قرون اولیه اسلامی (۱۶٪) و عصر سلجوقه (۱۰٪) در رتبه بالاتری قرار دارد. به هر حال، داده‌های این محله بر تداوم استقرار در آنجا از عهد اشکانی تا روزگار سلجوقی صحنه می‌گذارد.

در مبحث پیشینه تاریخی آوردیم که ساکنان دارابگرد پس از ترک این شهر و استقرار کوتاه مدت در شهر اسلامی جنت شهر، در شهر داراب فعلی سکونت گزیدند. اگرچه قرار گرفتن شهر داراب در امتداد محله شمال شرقی دارابگرد می‌توانست سبب استمرار سکونت در این محله شود، لیکن معلوم نیست چگونه زندگی، در بخش شمال شرقی شهر علی‌رغم محله شمال غربی، توقف یافته است. (نمودار ۵)

**محله جنوب شرقی:** حاوی کمترین آثار در بین نواحی اصلی چهارگانه شهر است. قسمت‌های شمالی این محله که در مجاورت خیابان شرقی شهر قرار دارد، نیز حاوی آثار سرباره کوره‌های ذوب فلزات است. همان‌طور که قبلاً اشاره شد، به نظر می‌رسد محله‌های اطراف خیابان اصلی شرق شهر نیز ماهیت صنعتی داشته است. نمودار ۶ روشن می‌سازد که ۶۷ درصد سفال‌های به دست آمده از این محله به دوره ساسانی تعلق دارد. تعداد اندک سفال‌های قرون اولیه اسلامی (۱۵٪) و عصر سلجوقی (۱۱٪) در مقایسه با آثار عصر ساسانی نشانه ضعف استقرار در این محله از دوران اسلامی است. در حال حاضر، با توجه به نوع داده‌های به دست آمده، تعیین کارکرد این محله در دوره ساسانی بسیار دشوار است. (نمودار ۶)

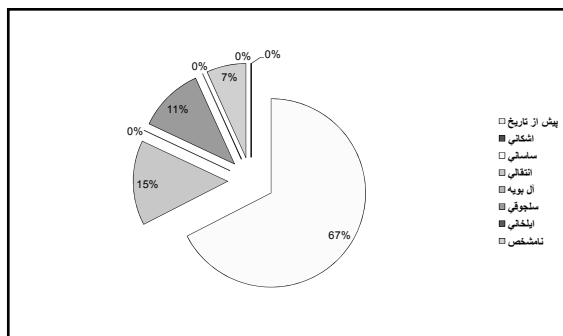

نمودار ۶. درصد پراکندگی سفال‌های چهار دوره استقرار محله جنوب شرقی شهر. مأخذ: نگارندگان

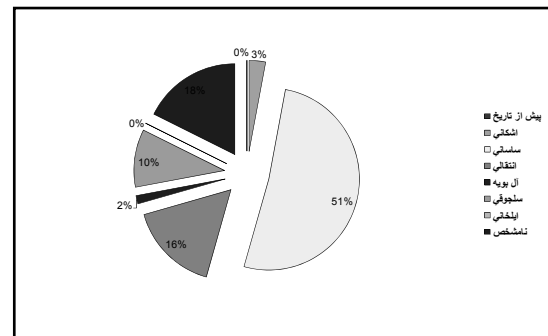

نمودار ۵. درصد پراکندگی سفال‌های شش دوره استقرار محله شمال شرقی شهر. مأخذ: نگارندگان

### خیابان‌های اصلی چهارگانه شهر

همان‌گونه که در بخش "منظر عمومی شهر" آورده شد، شهر دارابگرد دارای چهار دروازه اصلی در محور چهار جهت فرعی بود. در شرایط حاضر، با توجه به تفاوت وسعت بریدگی‌هایی که در مقاطعی از دیوار مدور شهر ایجاد شده، به نظر می‌رسد که دروازه شمال به روزگار ساسانی، مدخل اصلی شهر بوده است. زیرا نه تنها نسبت به سایر دروازه‌ها عریض‌تر است، بلکه خیابان برگرفته از آن دقیقاً بر صخره بزرگ سنگی مرکز شهر، که ارگ حکومتی بر فراز آن استوار است، نیز عمود می‌شود. به‌علاوه شیب ملایم ارگ به جانب شمال، دسترسی این خیابان به ورودی اصلی مجموعه حکومتی را آسان می‌نمود.

با بهره‌گیری از نمودار ۷ که نوسان کمی داده‌های سطحی را از ساسانیان تا سلجوقیان در امتداد مسیر خیابان اصلی شمال شهر نشان می‌دهد، می‌توان دریافت که این مسیر نیز تا پایان دوره سلجوقی پیوسته مورد بهره‌برداری بوده لیکن در دوره سلجوقی از آن به نحو برجسته‌ای استفاده شده است. به نظر می‌رسد که بتوان بین رشد فعالیت این خیابان و حیات ارگ رابطه‌ای معنادار برقرار نمود؛ بدین ترتیب که با کلیدی بودن نقش ارگ در دوره ساسانی تمام معابر اصلی و به‌ویژه این خیابان مرکز اصلی آمد و شد و داد و ستد شهر به شمار می‌آمد. لیکن در قرون اولیه اسلامی به موازات متروک شدن ارگ شهر، از میزان اهمیت آن

کاسته شد. نتایج داده‌ها مؤید آن است که با استفاده مجدد ارگ در دوره سلجوقی، این خیابان مجدداً وظیفه ارتباطی خود را بازیافته و به نحو متراکم مورد استفاده قرار گرفته است. (نمودار ۷)

تقریباً در میانه مسیر این خیابان آثاری از سفال دوره ایلخانی (۷۵۴ - ۶۵۴ ه. ق.) به چشم می‌خورد که در امتداد آن با تراکمی کمتر تا مرکز شهر پراکنده است. ظاهراً باید استقرار عصر ایلخانی را در محله مجاور این راسته از شهر پذیرفت؛ زیرا علاوه بر سفال این دوره، سکه‌ای نیز متعلق به غازان محمود<sup>۱۸</sup> (تصویر ۶)، از انتهای مسیر همین خیابان (شبکه S5) به دست آمده است. کمیت اندک این داده‌ها و وسعت کم محدوده پراکنش آنها، سبب می‌شود تا اسکانی کوتاه‌مدت و محدود را برای این دوره و صرفاً در همین ناحیه از شهر متصور باشیم.



تصویر ۶. روی و پشت سکه ایلخانی (غازان محمود) به دست آمده از شبکه S5. مأخذ: همان

تصویر ۵. ابزار سنگی با ماهیت کارگاهی، مکشوفه از ناحیه جنوب غربی دارابگرد. مأخذ: سیدین، ۱۳۸۷

در عین حال، به نظر می‌رسد با سقوط سلسله ساسانی و آغاز خلافت دره اسلامی از میزان اهمیت دروازه شمالی کاسته و بر اهمیت دروازه غربی افزوده شده باشد (نمودار ۸). بقایای استقرار قرون اولیه اسلامی در بیرون از دروازه غربی و آرامگاه "دحیه کلبی"<sup>۱۹</sup> در جوار این دروازه، مهم‌ترین دلیل اثبات این فرضیه است. این مهم در متون برجای مانده از قرون اولیه اسلامی نیز انعکاس یافته است که دروازه استخر (غربی) را ورودی اصلی دارابگرد، و بازار شهر را امتداد یافته به خارج آن ثبت کرده‌اند.

یقیناً تمرکز آثار فرهنگی ادوار مختلف در محله شمال غربی و به‌ویژه بخش جنوبی و پای تپه‌ای که ارگ بر آن استوار است، دلیلی محکم برای قابلیت استقراری این قسمت از شهر حتی پس از متروکه شدن آن در دوره سلجوقی است (نمودار ۸).

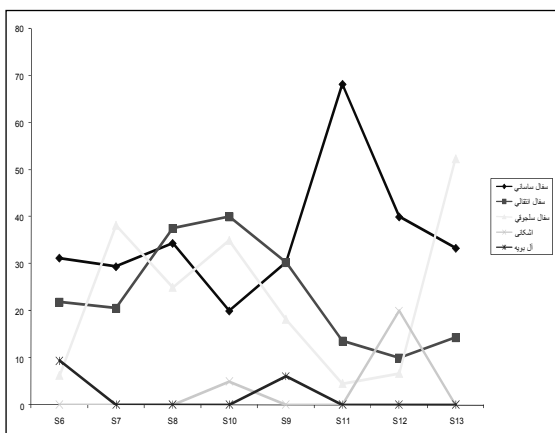

نمودار ۸. نوسان کمی سفال‌های پنج دوره عمده استقراری مسیر خیابان اصلی شمال غربی شهر (از دروازه به سمت مرکز شهر). مأخذ: نگارنده

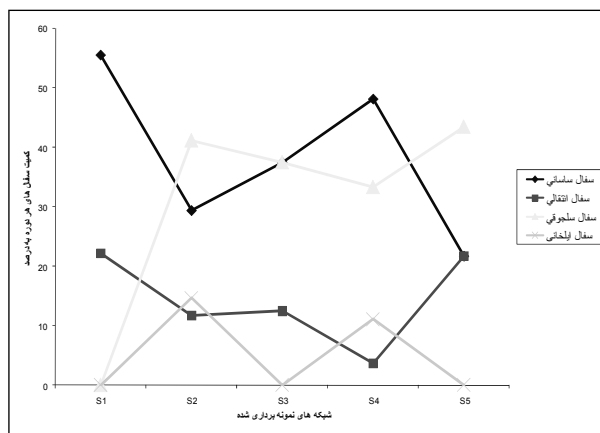

نمودار ۷. نوسان کمی سفال‌های چهار دوره عمده استقراری در مسیر خیابان اصلی شمال شرقی شهر (از دروازه به سمت مرکز شهر). مأخذ: نگارنده

نمودار ۹ نیز مبین آن است که از مسیر خیابان اصلی جنوب شهر جز در دوره ساسانی و تا حدودی دوران انتقالی استفاده نشده است. این نمودار، داده‌های به دست آمده از محله‌های جنوب غربی و جنوب شرقی شهر را تأیید کرده و بیانگر آن است که بعد از دوره ساسانی از نیمه جنوبی شهر استفاده چندانی صورت نگرفته است. شیب به شدت منفی سفال ساسانی در مقابل شیب به شدت مثبت سفال سلجوقی در طول مسیر این خیابان به این علت است که داده‌های شبکه S15 مربوط به مکان فعلی خود نیست؛ بلکه به رأس ارگ تعلق دارد که در اثر شسته شدن به این مکان منتقل شده. لذا جای‌گیری سفال سلجوقی ارگ بر روی سفال ساسانی در انتهای مسیر این خیابان جنوبی باعث کاهش شدید در کمیت سفال ساسانی شده است. از آنجایی که در سایر قسمت‌های این خیابان هیچ اثری از دوره سلجوقی به دست نیامده است، می‌توان این خیابان را به روزگار سلاجقه متروک فرض نمود. (نمودار ۹)

نمودار ۱۰ نیز روشن می‌سازد که در ورودی خیابان شرقی شهر نیز تراکم سفال ساسانی، به مانند سه دروازه دیگر، از سفال‌های دوره‌های انتقالی و سلجوقی بیشتر است. این خود به این معنی است که در سده نخستین اسلامی، استقرارهای شهر بیشتر در بخش‌های مرکزی متراکم بود. این نمودار همچنین مؤید آن است که از این مسیر پس از ساسانیان تنها در سده‌های نخستین اسلامی (دوران انتقالی) استفاده شده و بعد از آن تقریباً بلااستفاده شده است. با مقایسه نوسانات سفال‌های این دوره می‌توان دریافت که در برخی از قسمت‌های این مسیر تراکم سفال سده‌های اولیه اسلامی تا حدی چشم‌گیرتر از عصر ساسانی است. در یک جمع‌بندی، چنین به نظر می‌رسد که اندک زمانی بعد از سقوط شهر به دست اعراب، مسیر دو خیابان اصلی جنوب شهر متروک شده و تردها عموماً از طریق خیابان‌های اصلی شمالی صورت پذیرفته است.

تراکم سرباره‌های ذوب فلزات به موازات و طرفین این خیابان؛ وجود کارگاه‌های ذوب فلزات به ویژه در سمت جنوبی آن را قطعی می‌سازد. از آنجایی که سفال ساسانی نیز در محله‌های مجاور خیابان جنوب شرقی دارای تراکم بالایی است، می‌توان فرض نمود که کارگاه‌های کوچک سفالگری و ذوب فلزی که در مجاورت جنوب این خیابان اصلی قرار داشت، تولیدات صنعتی را در بازار سمت شمالی آن به فروش می‌رساند. (نمودار ۱۰)

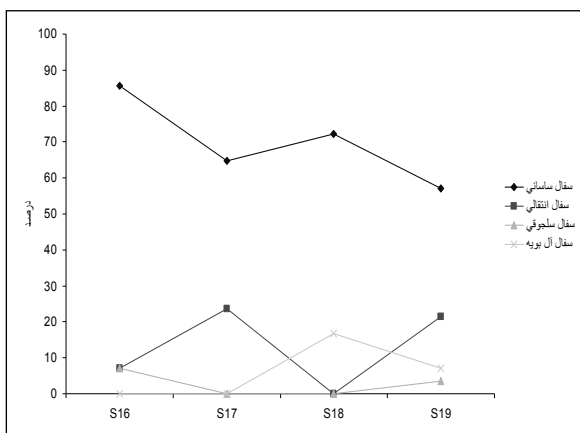

نمودار ۱۰. نوسان کمی سفال‌های چهار دوره عمده استقراری در مسیر خیابان اصلی جنوب شرقی شهر (از دروازه به سمت مرکز شهر). مأخذ: نگارنده

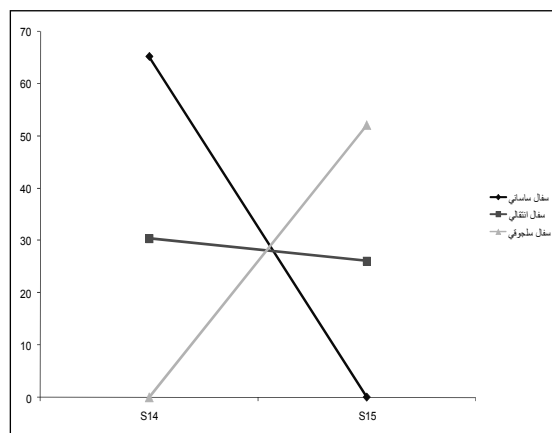

نمودار ۹. نوسان کمی سفال‌های سه دوره عمده استقراری در مسیر خیابان اصلی جنوب غربی شهر (از دروازه به سمت مرکز شهر). مأخذ: نگارنده

ظهور سفال دوره آل بویه در برخی از قسمت‌های مجاور خیابان شرقی شهر از تفاوت‌های موجود بین این مسیر و خیابان‌های دیگر شهر و بیانگر اهمیت آن در قرن چهارم هجری است. حجم اندک داده‌های آل بویه در این مسیر این احتمال را تقویت می‌سازد که استقرار در این دوره همانند استقرار عهد ایلخانی در مسیر خیابان شمال، کوتاه مدت و محدود بوده است.

## نتیجه گیری

تحلیل داده‌های فرهنگی روشن ساخت که شالوده ارگ حکومتی دارابگرد در عصر اشکانی نهاده شده و در همان زمان استقرار محدودی نیز در بخش شمال شرقی پای ارگ در جریان بوده است. این نتایج همچنین تأیید نمود که شهر مورد مطالعه به روزگار ساسانی در اوج رونق خود قرار داشت؛ شهروندان در کلیه محله‌های آن، مستقر و ساکنانش فعالانه در جهت توسعه آن گام بر می‌داشتند.

بر اساس داده‌ها شهر از زمان ساسانی تا روزگار سلجوقی پیوسته مسکونی بوده است. اگر چه پس از سلاجقه و به ویژه از عهد ایلخانی نیز شواهدی از سکونت به ثبت رسیده، لیکن با توجه به محدودیت حوزه پراکنش و قلت داده‌های متعلق به این عهد باید پذیرفت که بعد از عصر سلجوقی، دارابگرد هرگز رونق گذشته خود را باز نیافته و تنها بخش شمال غربی آن تا زمان ایلخانی (۷۵۰-۶۵۴ هـ.ق) مورد استفاده قرار گرفته است.

همچنین پس از بررسی داده‌ها معلوم شد که با گذشت زمان و به ویژه پس از سقوط ساسانیان، دگرگونی‌هایی بر فضاهای شهری و محله‌های پنجگانه آن عارض شد. یکی از چشمگیرترین این تغییرات که در آغاز سلطه اعراب مسلمان و متعاقب تحولات سیاسی در دارابگرد به وجود آمد، متروکه شدن ارگ حکومتی و توسعه شهر به خارج از دیوارهای دفاعی شمال غربی آن بود. اظهارات "مقدسی" در استمرار بازارهای شهر به خارج یکی از دروازه‌های اصلی، نیز از توسعه آن در بخش حومه‌ای و ظهور نوعی دگرگونی در ساختار اجتماعی ساکنان دارابگرد در سده‌های نخستین اسلامی حکایت دارد. این اقدام که ملهم از رفتار پیامبر اسلام در ایجاد محله حکومتی و بازاری مستقل از بافت سنتی شهر مدینه بود، در عین اینکه مبنایی ایدئولوژیک داشته، دگرگونی سازمان اجتماعی ساکنان دارابگرد را نیز میسر می‌ساخت. هدفی که با احداث دارالحکومه و مسجد در خارج از باروهای دفاعی و در امتداد دروازه غربی شهر قابلیت حصول یافت. به عبارت دیگر، حکمرانان اسلامی با ایجاد محله‌ای جدید در خارج از دیوارهای دفاعی دارابگرد در تلاش برآمدند تا سازمان اجتماعی این شهر ساسانی را همانند سازمان سیاسی‌اش در هم بریزند و از این ره‌آورد بتوانند سازمان فضایی و اجتماعی آن را بر شالوده‌ای جدید استوار سازند. اقدامی که در نتایج مطالعات باستان‌شناختی سایر شهرهای انتقال یافته از عصر ساسانی نظیر بیشاپور [سرفراز، ۱۳۷۴ : ۴۹ و مهریار، ۱۳۷۸ : ۷۰-۱۱؛ کریمیان، ۱۳۸۳ : ۶۰]، نیشابور [موسوی، ۱۳۷۰ : ۱۲۴]، بخارا [سلطان‌زاده، ۱۳۶۲ : ۱۲۴]، بم [کریمیان، ۱۳۸۳ : ۸۱] و ... نیز به ثبت رسیده است.

علی‌رغم کثرت قابل ملاحظه داده‌های سفالین ساسانی در محله‌های چهارگانه دارابگرد، فقر چشمگیر داده‌های دوران اسلامی در نیمه جنوبی شهر بر کاهش اهمیت این بخش، پس از انقراض ساسانیان صحنه گذاشته و مؤید آن است که محله‌های جنوبی متعاقب سقوط سلسله ساسانی، یا متروکه شده و یا به صورت محدود مورد استفاده قرار گرفته است. متقابلاً، نیمه شمالی شهر حاوی آثار بیشتری از ادوار اسلامی بود و این تراکم در محله شمال غربی محسوس‌تر و استمرار سکونت در آنجا تا عهد ایلخانان مورد تأیید قرار گرفت. بدون تردید این محله پس از انتقال شهر از دوران ساسانی به اسلامی مهم‌ترین بخش دارابگرد به شمار می‌آمد و با استناد به شواهد باستان‌شناختی، بخش اعیان‌نشین شهر نیز محسوب می‌شد.

در مجموع، به نظر می‌رسد که از نظر کارکردی، تفاوت‌هایی بین محله‌های مسکونی چهارگانه دارابگرد وجود داشته است. زیرا محله شمال غربی شهر، محل اسکان اشراف و بزرگان بوده و محله جنوب غربی به فعالیت‌های کارگاهی و صنعتی اختصاص داشته است. اگر چه با وجودی که در حال حاضر تعیین کارکرد محله‌های شمال شرقی و جنوب شرقی دشوار است، لیکن با عنایت به وجود آثار ذوب فلز در مجاورت خیابان اصلی شرقی، دست کم می‌توان پذیرفت که فعالیت صنعتی در این محله‌ها نیز در جریان بوده و این مطلب بر ناهمگونی کارکردی نواحی مختلف شهر دلالت دارد. در نهایت، به دست نیامدن آثار گسترده معماری از سطح شهر<sup>۲۰</sup> نوشته‌های جغرافی‌نویسان سده‌های نخستین اسلامی نظیر اصطخری، ابن حوقل، جیهانی و ابن بلخی را مبنی بر ساخت بناهای دارابگرد از خشت و گل، تأیید می‌نماید.

جدول ۱. داده های نمونه برداری شده از هر شبکه

شماره شبکه	تعداد سفال								تعداد کل	اشیای ویژه و توضیحات
	پیش از تاریخ	اشکانی	ساسانی	انتقالی	آل بویه	سلجوقی	ایلخانی	نامشخص		
S1	-	-	۵	۲	-	-	-	۲	۹	این شبکه در درون یک اتاق که در کنار دروازه شمالی قرار گرفته است، قرار دارد
S2	-	-	۱۰	۴	-	۱۴	۵	۱	۳۴	یک قطعه شیشه
S3	۱	-	۹	۳	-	۹	-	۲	۲۴	دو قطعه شیشه/ منقل سفالین
S4	-	-	۱۳	۱	-	۹	۳	۱	۲۷	یک قطعه شیشه
S5	-	-	۵	۵	-	۱۰	-	۳	۲۳	یک قطعه سرباره کوره ذوب فلز / سکه ایلخانی
S6	-	-	۱۰	۷	۳	۲	-	۱۰	۳۲	سه قطعه شیشه
S7	-	-	۱۰	۷	-	۱۳	-	۴	۳۴	یک قطعه شیشه
S8	-	-	۱۱	۱۲	-	۸	-	۱	۳۲	-
S9	-	-	۱۰	۱۰	۲	۶	-	۵	۳۳	دو قطعه شیشه
S10	-	۱	۴	۸	-	۷	-	-	۲۰	-
S11	-	-	۱۵	۳	-	۱	-	۳	۲۲	یک قطعه شیشه/یک قطعه جوش کوره پخت سفال
S12	-	۶	۱۲	۳	-	۲	-	۷	۳۰	-
S13	-	-	۷	۳	-	۱۱	-	-	۲۱	-
S14	-	-	۱۵	۷	-	-	-	۱	۲۳	سه قطعه شیشه
S15	-	۱	-	۶	-	۱۲	-	۴	۲۳	ابزار (ظرف) سنگی
S16	-	-	۱۲	۱	-	۱	-	-	۱۴	-
S17	-	-	۱۱	۴	-	-	-	۲	۱۷	یک قطعه شیشه/ سه قطعه سرباره کوره ذوب فلز به طور کلی در این شبکه آثار سرباره های کوره های ذوب فلز به مقدار زیاد مشاهده می شود
S18	-	-	۱۳	-	۳	-	-	۲	۱۸	دو قطعه سرباره کوره ذوب فلز
S19	۱	۱	۱۶	۶	۲	۱	-	۱	۲۸	در قطعه سرباره کوره ذوب فلز/ یک قطعه شیشه
S20	-	-	۷	۱	۱	۳	-	۱	۱۳	دو قطعه شیشه/ پاشنه درب
S21	-	-	۶	۵	۱	-	-	-	۱۲	یک قطعه شیشه
S22	۱	-	۷	۲۸	۱	۱۱	-	۲	۵۰	چهار قطعه شیشه/ آثاری و بقایای معماری و سازه در شبکه به چشم می خورد
S23	-	-	۱۷	۳	۱	۱۰	-	۳	۳۴	سه قطعه شیشه/ آثاری از کف و بقایای معماری به چشم می خورد
S24	-	-	۲۳	۱۶	۱	۱۸	-	۴	۶۲	هفت قطعه شیشه/ یک قطعه تیغه
S25	-	-	۹	۳	-	۴	-	۲	۱۸	سه قطعه شیشه/ یک قطعه جوش کوره پخت سفال/ چهار قطعه سرباره کوره ذوب فلز/ یک قطعه ابزار کارگاهی سنگی در این شبکه آثار سرباره های کوره های ذوب فلز به وفور مشاهده می گردد
S26	-	-	۱۵	۲	-	-	-	۵	۲۲	یک قطعه شیشه/ یک قطعه نگین انگشتر /؟ در این شبکه سازه ی چهار اتاقه وجود دارد که توسط کشاورزان و دامداران بنا گردیده است
S27	-	-	۶	-	-	-	-	۲	۸	دو قطعه شیشه/ سه قطعه سرباره کوره ذوب فلز
S28	-	-	۱۴	۲	-	۱	-	۳	۲۰	-
S29	-	-	۸	۲	-	-	-	۳	۱۳	یک قطعه شیشه/ یک قطعه استخوان/ یک قطعه سرباره کوره ذوب فلز/ قطعه ایی از بدنه یک ظرف سنگی
S30	-	-	۱	۶	-	۱۰	-	-	۱۷	-
S31	-	-	۱۰	-	-	-	-	۱	۱۱	یک قطعه شیشه/ یک قطعه سرباره کوره ذوب فلز/ یک قطعه تراشه
S32	-	-	۶	-	-	-	-	۱	۷	دو قطعه شیشه
S33	-	-	۱۳	۳	-	-	-	۳	۱۹	دو قطعه شیشه/ تراکم داده های سطحی- به خصوص سفال- در شبکه بالا است
S34	-	-	۳۰	۴	-	-	-	۱	۳۵	چهار قطعه شیشه/ تراکم داده های سطحی- به خصوص سفال- در شبکه بالا است
S35	-	-	۸	۴	-	۳	-	۳	۱۸	دو قطعه شیشه/ دو قطعه سرباره کوره ذوب فلز
S36	-	-	۱۲	۱	-	-	-	۵	۱۸	یک قطعه سرباره کوره ذوب فلز
S37	-	۲	۶	۳	۱	۳	-	۲	۱۷	یک قطعه سرباره کوره ذوب فلز
S38	-	-	۹	۳	-	۱	-	۲	۱۵	دو قطعه شیشه/ تراکم داده های سطحی- به خصوص سفال- در شبکه اندک است
S39	-	-	۱۴	۳	-	۱۰	-	۳	۳۰	یک قطعه شیشه/ دو قطعه سرباره کوره ذوب فلز
S40	-	-	۱	-	-	-	-	-	۱	-
S41	-	-	۱	-	-	-	-	-	۱	-

## پی نوشتها

۱. پسر بهمن، پسر اسفندیار و هشتمین پادشاه سلسله کیانی ایران
۲. او ظاهراً در این زمان ساتراپ منصوب اردوان پنجم، آخرین شاهنشاه اشکانی، در ایالت پارس بوده است.
۳. واقع در روستای زین‌آباد که در یک کیلومتری مسجد سنگی (شرق دارابگرد و ۱۸ کیلومتری غرب دهخیر) قرار دارد و به زین‌آباد سنگی مشهور است [رفیعی، ۱۳۸۴ : ۱۷۹]. حسین آزما تاریخ این مهاجرت را بین سال‌های ۴۴۸ - ۴۴۰ هجری قمری نوشته است [آزما، ۱۳۷۰ : چ].
۴. تعدادی از داده‌های باستان‌شناختی به دست آمده از این بررسی در اداره میراث فرهنگی شهرستان داراب نگاهداری می‌شود.
۵. از آنجایی که تا به حال نقشه‌برداری زمینی از محوطه صورت نگرفته است، با فرض دایره بودن بارو (انحراف اندکی از دایره کامل  $360^\circ$  در سمت شمالی باروی شهر مشاهده می‌شود)، مساحت و محیط تقریبی شهر بدین صورت محاسبه شد :

$$R = 1733m \rightarrow r = R/2 \rightarrow r = 866.5m$$

$$3.14 \rightarrow P = 5441.62m \rightarrow P = 5.4416km \rightarrow \approx P = 5.44 km \times 866.5 \times P = 2r\pi \rightarrow P = 2$$

$$(866.5)^2 \rightarrow A = 2357581.86m^2 \rightarrow A = 2.357km^2 \rightarrow \approx A = 235 Ha \times A = \pi r^2 \rightarrow A = 3.14$$

هوف قطر باروی دارابگرد را تقریباً با شهر اردشیرخوره برابر و حدود دو کیلومتر نوشته [هوف، ۱۳۷۴ : ۴۱۳]؛ مورگان این اندازه را ۱٫۹ کیلومتر می‌داند [Morgan, 2003: 325]. ابوت (Keith Abbot) قطر باروی گور، و پریس (Preece) قطر باروی دارابگرد را حدود یک میل ذکر کرده‌اند [شواتس، ۱۳۷۲ : ۸۷]. ابن حوقل نیز وسعت دارابگرد را به اندازه گور و بیشاپور می‌داند [ابن حوقل، ۱۳۶۶ : ۴۸].

۶. در کتاب جغرافیا و اسامی دهات کشور، طول باروی شهر بیش از شش کیلومتر آمده است [جغرافیا و اسامی دهات کشور، ۱۳۲۹ : ۲۹۰]. حسین آزما نیز طول شش کیلومتر را برای محیط باروی شهر ثبت کرده است [آزما، ۱۳۷۰ : ۱۱۲]. همین‌طور فرصت شیرازی [فرصت شیرازی، ۱۳۷۷ : ۱۵۴] و ابن بلخی نیز یک فرسنگ (تقریباً شش کیلومتر) را ذکر کرده‌اند [ابن بلخی، ۱۳۷۴ : ۴۵۰].

۷. ۱۱۰۲ - ۱۱۰۰ متر بالاتر از سطح دریا. فرصت شیرازی ارتفاع بیرونی باروی شهر را در حدود ۵/۲۰ متر و ارتفاع درونی آن را تقریباً ۳/۱۲ متر نوشته است [فرصت شیرازی، ۱۳۷۷ : ۱۵۴]. مورگان ارتفاع داخلی باروی شهر را ۱۰ متر و عرض پایه بارو را تقریباً ۲۲ متر ذکر نموده است [Morgan, 2003: 6]. ابوت، ارتفاع باروی شهر را بین ۱۲/۱۹ - ۱۰/۶۷ متر و پریس حدود شش متر نوشته است [شواتس، ۱۳۷۲ : ۱۳۰].

۸. در حال حاضر عرض خندق پیرامون شهر در قسمت‌های مختلف، متفاوت است. به طور مثال مطابق نقشه‌ها، در مقابل دروازه شمالی ۱۰۹ متر، مقابل دروازه غربی ۱۰۳ متر، مقابل دروازه شرقی ۸۵ متر و در نهایت در برابر دروازه جنوبی ۹۷ متر است. البته باید حدود ۳۰ متر که مربوط به دو هره خاکریز دو طرف خندق است را از این اعداد کسر نمود [Morgan, 2003: 332]. همان‌طور که ذکر شد، تمامی این اعداد تقریبی بوده و از روی نقشه‌ای که سازمان نقشه‌برداری با توجه به عکس‌های هوایی تهیه کرده، محاسبه شده است. بدیهی است که اندازه‌گیری‌های دقیق منوط به نقشه‌برداری از محوطه است. آزما عرض خندق را ۲۵ متر نوشته است [آزما، ۱۳۷۰ : ۱۱۲]. پیتر مورگان عرض خندق را در محدوده دروازه غربی شهر، حدود ۶۰ متر نوشته است [Morgan, 2003: 6]. دیتیش هوف نیز ۶۰ متر را به عنوان عرض خندق پذیرفته است [هوف، ۱۳۷۴ : ۴۱۴].

۹. آزما عمق خندق را ۱۲ متر ثبت کرده است [آزما، ۱۳۷۰ : ۱۱۲].

۱۰. بلندترین قله، قله شرقی است که ۱۱۷۹ متر ارتفاع دارد. قله غربی ۱۱۵۶ و قله جنوبی ۱۱۲۶ متر ارتفاع دارد.

۱۱. مساحت کل این شبکه‌ها بالغ است بر:

$$41 \times 836.46 m^2 = 34294.98 m^2 = 0.03 km^2 = 3 Ha$$

۱۲. اکثر این شبکه‌ها بر روی گودال‌های بزرگی قرار دارند که در سطح شهر به چشم می‌خورند. نقشه تهیه شده توسط اشتاین نشان می‌دهد که این گودال‌ها از زمان حفاری و بررسی او (سال ۱۹۳۳) تا به حال به صورت تقریباً دست نخورده باقی مانده‌اند.

۱۳. در این بررسی، از مجموع ۴۱ شبکه نمونه‌برداری شده، مجموعاً ۹۹۴ قطعه داده باستان‌شناختی به دست آمده است که ۹۰۶ قطعه از آنها، مربوط به داده‌های سفالین است (۹۱،۱۴٪). ترکیب داده‌های به دست آمده از هر شبکه، در جدول یک آمده است.

۱۴. بر سطح تمامی این سرباره‌ها، اثر اکسید آهن ( $Fe_2O_3$ ) به چشم می‌خورد؛ اما از آنجایی که در خروجی کوره‌های ذوب‌آهن، مس و ... اکسید آهن باقی می‌ماند، لذا در حال حاضر تعیین اینکه این سرباره‌ها به کوره‌های ذوب چه نوع فلزی تعلق دارند، غیر ممکن است؛ مورگان تعداد اندکی از این

سربراره‌ها را مورد آزمایش قرار داد که نتایج ابتدایی آن حاکی از تعلق آنها به کوره‌های ذوب آهن است [Morgan, 2003: 11 – 12]. متأسفانه نتایج نهایی این آزمایشات منتشر نگردید.

۱۵. به قسمت مربوط به معابر اصلی شهر مراجعه شود.

۱۶. همان‌طور که در مقدمه اشاره شد، اردشیر پیش از خروج بر اردوان، حاکم دارابگرد بوده است. پس باید پیش از او دارابگردی موجود باشد که حکم حاکمیت بر آن به نام اردشیر صادر شده باشد. لذا منطقی می‌نماید که تاریخ ساخت شهر به دوران اشکانی بازگردد. به دست آمدن سفال اشکانی از ارگ و برخی نواحی شهر، تأییدی است بر این متون. به علاوه طرح کلی شهر از سیستم شهرسازی مدور اشکانی که در شهرهای مرو، تیسفون و هاترا به اثبات رسیده، تبعیت می‌کند [محمدی فر، ۱۳۸۷: ۶۸]. نزدیکی ابعاد این شهرها (دارابگرد، هاترا و بعدها در آغاز دوره ساسانی اردشیرخوره) که همگی در حدود دو کیلومتر قطر دارند، خود می‌تواند دلیل دیگری بر ارتباط آنها باشد.

۱۷. دو پایه ستون و همچنین اجزاء دیگری از آثار معماری (مانند پاشنه در) به صورت تصادفی در این منطقه به دست آمده است [Morgan, 2003: 21].

۱۸. از شاهان ایلخانی که در سال ۶۹۴ هجری قمری برابر با ۱۲۹۵ میلادی، سلطنت می‌کرد [سرفراز و آوزرمانی، ۱۳۸۰: ۲۱۶].

۱۹. نماینده امام حسن (ع) در دارابگرد. وی مدت کوتاهی پس از ورود به دارابگرد، مسموم شد و درگذشت [طاهری، ۱۳۸۱: ۳۰۷ – ۳۰۶]. متولد در حدود ۴۵ هجری، برابر با ۶۶۵ میلادی. او از صحابه حضرت رسول بود که به فرستادگی نزد قیصر روم رفت و تاجری توانگر بود و در نبردهای یرموک و شام، فرماندهی و مقامی شایسته داشت. در محل به دحیا معروف است [حسینی فسائی، ۱۳۶۷: ۱۳۱۱]. فرصت او را پسر خلیفه بن فروه فضاله نوشته است [۱۳۷۷: ۱۵۴].

۲۰. تنها آثار محدودی از پی دیوارها و کف‌های استقراری در محله شمال غربی شهر قابل ملاحظه‌اند.

## فهرست منابع

- آزما، حسین. ۱۳۷۰. **شهر من داراب**. ناشر: کاوه آزما. شیراز
- ابن بلخی. ۱۳۷۴. **فارسنامه**. بر اساس متن مصحح لسترنج و نیکلسن. تحشید: دکتر منصور رستگار فسائی. انتشارات بنیاد فارس‌شناسی. شیراز
- ابن حوقل. ۱۳۶۶. **ایران در صوره الارض**؛ (سفرنامه این حوقل) ت: دکتر جعفر شعار. انتشارات امیرکبیر. تهران
- اصطخری، ابواسحق ابراهیم. ۱۳۴۰. **مسالك و ممالک**. به کوشش: ایرج افشار. انتشارات ترجمه و نشر کتاب. تهران
- افسر، کرامت‌الله. ۱۳۶۵. **شهر شیراز. نظری اجمالی به شهرنشینی و شهرسازی در ایران**. به کوشش: دکتر محمد یوسف کیانی، صص ۳۴۸ – ۳۳۷. انتشارات هما. تهران
- بارتلد، ویلهلم. ۱۳۷۷. **جغرافیای تاریخی ایران**. ت: همایون صنعتی زاده. از مجموعه انتشارات ادبی و تاریخی موقوفات دکتر محمود افشار یزدی. تهران
- **جغرافیا و اسامی دهات کشور**. (جلد دوم). ۱۳۲۹. انتشارات اداره کل آمار و ثبت احوال. وزارت کشور. تهران
- جیهانی، ابوالقاسم بن احمد. ۱۳۶۸. **اشکال العالم**. ت: عبدالسلام کاتب. شرکت به نشر انتشارات آستان قدس رضوی. مشهد
- چگینی، ناصر. ۱۳۷۴. **ضرابخانه پایتخت‌های ایران**. به کوشش: دکتر محمد یوسف کیانی. انتشارات سازمان میراث فرهنگی، صنایع دستی و گردشگری کشور. تهران
- حسینی فسائی؛ حاج میرزا حسن. ۱۳۶۷. **فارسنامه ناصری**. تصحیح: دکتر منصور رستگار فسائی. انتشارات امیرکبیر. تهران
- رفیعی، حسن رضا. ۱۳۸۴. **فارس نیمی از بهشت**. انتشارات تخت جمشید. شیراز
- رفیعی علوی علویجه، بابک. ۱۳۸۶. **سنجش میزان گسترش حوزه ایلام کهن**. (۱۶۰۰ – ۱۹۰۰ پیش از میلاد) پایان نامه کارشناسی ارشد باستانشناسی. دانشگاه تهران
- سامی، علی. ۱۳۴۲. **تمدن ساسانی**. (جلد اول). انتشارات دانشگاه پهلوی. شیراز

- سرفراز، علی اکبر. ۱۳۷۴. **بیشاپور. نظری اجمالی به شهرسازی و شهرنشینی در ایران.** به کوشش: دکتر محمد یوسف کیانی. انتشارات وزارت فرهنگ و ارشاد اسلامی. تهران
- سرفراز، علی اکبر؛ آور زمانی، فریدون. ۱۳۸۰. **سکه‌های ایران: از آغاز تا دوران زنده.** انتشارات سمت. تهران
- سلطان‌زاده، حسین. ۱۳۶۲. **روند شکل‌گیری شهر و مراکز مذهبی در ایران.** انتشارات آگاه. تهران
- شواتس، پاول. ۱۳۷۲. **جغرافیای تاریخی فارس.** ت: کیکاووس جهانداری. انتشارات انجمن آثار و مفاخر فرهنگی. تهران
- طاهری، عبدالمحمد ۱۳۸۱. **فارسنامه دوم: شناختی تاریخی، فرهنگی، اقتصادی.** (جلد اول). انتشارات امیدواران. شیراز
- فرصت شیرازی، محمد نصیر. ۱۳۷۷. **آثار عجم. تصحیح: دکتر منصور رستگار فسایی.** انتشارات امیرکبیر. تهران
- کریمیان، حسن. ۱۳۸۳ الف. **روند شکل‌یابی، توسعه و تخریب شهر باستانی بم؛ مجله دانشکده ادبیات و علوم انسانی دانشگاه تهران.** شماره ۱۶۹-۱۶۸. تهران
- کریمیان، حسن. ۱۳۸۳ ب. **مساجد قرون اولیه هجری در پایتخت ساسانیان، بیشاپور.** ماهنامه مسجد. شماره ۸۲. انتشارات مرکز رسیدگی به امور مساجد. تهران
- کریمیان، حسن. ۱۳۸۶. **هویت کالبدی و بصری شهرهای ساسانیان.** مجموعه مقالات سومین کنگره تاریخ معماری و شهرسازی ایران. جلد پنجم. انتشارات پژوهشگاه سازمان میراث فرهنگی، صنایع دستی و گردشگری کشور. تهران
- لسترنج. ۱۳۳۷. **جغرافیای تاریخی سرزمین‌های خلافت شرقی.** ت: محمود عرفان. بنگاه ترجمه و نشر کتاب. تهران
- مقدسی، ابو عبدالله محمد بن احمد. ۱۳۶۱. **احسن التقاسیم فی معرفه الاقالیم.** (بخش دوم) ت: دکتر علی نقی منزوی. انتشارات شرکت مؤلفان و مترجمان ایران. تهران
- موسوی، سید محمود. ۱۳۷۰. **توس، شهر خفته در تاریخ.** انتشارات سازمان میراث فرهنگی، صنایع دستی و گردشگری کشور. تهران
- مهریار، محمد. ۱۳۷۸. **پیشینه پژوهش‌ها و کاوش‌های باستان‌شناسی در بیشاپور.** مجموعه مقالات دومین کنگره تاریخ معماری و شهرسازی ایران، جلد دوم. انتشارات سازمان میراث فرهنگی کشور. تهران
- واندنبرگ، لوئی. ۱۳۷۹. **باستان‌شناسی ایران باستان.** ت: دکتر عیسی بهنام. انتشارات دانشگاه تهران. تهران
- هوف، دیتریش. ۱۳۷۴. **داراب، پایتخت ایالتی.** ت: فرامرز سمعی؛ پایتخت‌های ایران، به کوشش: دکتر محمد یوسف کیانی. انتشارات سازمان میراث فرهنگی، صنایع دستی و گردشگری کشور. تهران
- Morgan, Peter. 2003. **Report on a Short Survey at Darabgird in Eastern Fars;** (Report on an Archaeological Reconnaissance in the City of Darabgird (Deh – Aye) Fars Province) Tehran: Iranian Cultural Heritage Organization Documentation Center