

# نسب نامہ خلفاء و سمر ماران

و

سیرتاریخی حوادث اسلام

تالیف : زامپاور

ترجمہ :

دکتر محمد جواد مشکور



کتاب فروشی حقیقیہ

# نسب نامه خلفا و شهریاران

و  
سیرتاریخی حوادث اسلام



مرکز تحقیقات کتابخانه ملی و اسنادی

شماره ثبت کتابخانه ملی - ۹۳۹ - ۱۴ - ۳۶۰۶

# نسب نامہ خلفاء و شہر پاران

سیرتاریخی حوادث اسلام

تالیف: زامباور

ترجمہ و تفسیر:

دکتر محمد جواد مسکور - استاد و اسکالر و محقق و ہنگامان دمشق



کتاب فروشی حسیام

۲۵۳۶

چاپ سنت مروی

بخش اول

---



مرکز تحقیقات کامپیوتر علوم اسلامی

خلافت

# فهرست

صفحه	موضوع	صفحه	موضوع
۲۳	۲۳ - شهر زوربان	ج	مقلبه مترجم
۲۴ - ۲۳	۲۴ - بنی جبر		
<b>بخش دوم - أمصار</b>			
۳۵ - ۲۷	۲۵ - ولات مکه و اشراف آن	۱	۱ - خلفای راشدین
۳۷ - ۳۵	۲۶ - ولات مدینه	۱	۲ - امویان
۴۲ - ۳۸	۲۷ - ولات مصر	۲	۳ - امویان در اندلس
۴۹ - ۴۳	۲۸ - ولات دمشق	۲ - ۴	۴ - خلفای عباسی
۵۵ - ۴۹	۲۹ - ولات حلب	۴ - ۵	۵ - خلفای عباسی در مصر
۶۰ - ۵۵	۳۰ - ولات موصل	۵ - ۱۱	۶ - وزرای خلفای عباسی
۶۱	۳۱ - ولات بغداد	۱۱ - ۱۲	۷ - امیر الامرایان
۶۷ - ۶۲	۳۲ - ولات بصره	۱۲	۸ - وزیران امیر الامرایان
۶۹ - ۶۷	۳۳ - ولات کوفه	۱۳	۹ - برامکه
۷۳ - ۷۰	۳۴ - ولات یرى	۱۴ - ۱۵	۱۰ - بنی الملب
۷۵ - ۷۴	۳۵ - ولات فارس	۱۶	۱۱ - بنی الخاقان
۸۱ - ۷۵	۳۶ - ولات نیشابور	۱۷	۱۲ - بنی الفرات
		۱۸	۱۳ - بنی النوشری
		۱۸	۱۴ - بنی الحرشی
		۱۹	۱۵ - بنی فساحجس
		۱۹	۱۶ - بنی العمید
		۱۹	۱۷ - بنی رائق
		۲۰	۱۸ - بنی مقله
		۲۰	۱۹ - آل الرقیل
		۲۱	۲۰ - بنی البریدی
		۲۱ - ۲۲	۲۱ - بنی المغربی
		۲۲	۲۲ - بنی ماکولا
<b>بخش سوم - اندلس</b>			
۸۵	۳۷ - ولات اندلس		
۹۲ - ۸۶	۳۸ - ملوک الطوائف (دوره اول)		
	۳۹ - دوره فترت بین مرابطان		
۹۲	و موحدان (دوره دوم)		
	۴۰ - آخرین فترت از تسلط		
۹۵ - ۹۳	اسلامی (دوره سوم)		

بخش چهارم - افریقا

۴۱ -	ولایت افریقا . . . . .	۹۹ - ۱۰۰
۴۲ -	آئمه رستمیان در ناهرت	۱۰۰ - ۱۰۱
۴۳ -	آئمه نقوسه . . . . .	۱۰۱
۴۴ -	بنی مدراد در سجلماسه . . . . .	۱۰۲
۴۵ -	آدارسه . . . . .	۱۰۳
۴۶ -	اغالیه . . . . .	۱۰۵ - ۱۰۶
۴۷ -	ولایت صقلیه . . . . .	۱۰۶ - ۱۰۸
۴۸ -	امرای افریقا . . . . .	۱۰۹
۴۹ -	بنی زبری . . . . .	۱۰۹
۵۰ -	بنی حاد . . . . .	۱۱۰
۵۱ -	بنی عصام در سبته . . . . .	۱۱۲
۵۲ -	بنی مفراوه . . . . .	۱۱۲
۵۳ -	بنی یفرن . . . . .	۱۱۳
۵۴ -	مرابطان . . . . .	۱۱۳
۵۵ -	موحدان . . . . .	۱۱۳ - ۱۱۵
۵۶ -	بنی حفص . . . . .	۱۱۵ - ۱۱۷
۵۷ -	بنی زکریا در جزیره جریه	۱۱۸
۵۸ -	بنی زیان در تاسمان . . . . .	۱۱۸ - ۱۲۱
۵۹ -	بنی مرین در فاس . . . . .	۱۲۲ - ۱۲۴
۶۰ -	شرقیان مراکش . . . . .	۱۲۵ - ۱۲۶
۶۱ -	حکومت عثمانی در الجزائر	۱۲۶ - ۱۲۹
۶۲ -	حکومت عثمانی در تونس . . . . .	۱۳۰
۶۳ -	بابهای تونس . . . . .	۱۳۱
۶۴ -	آل قره مانلی در طرابلس . . . . .	۱۳۲
۶۵ -	سودان . . . . .	۱۳۲ - ۱۳۶
۶۶ -	ودای . . . . .	۱۳۷
۶۷ -	مهدیان در سودان . . . . .	۱۳۷
۶۷ -	(۱) امیر عبدالقادر در تاقدمت ومسکره . . . . .	۱۳۷
۶۸ -	بنی صالح در فغانه . . . . .	۱۳۸
۶۹ -	هرار . . . . .	۱۳۸
۶۹ -	(۱) کلوه . . . . .	۱۳۸
۷۰ -	سنوسیه . . . . .	۱۳۹
۷۱ -	دارفور . . . . .	۱۳۹

بخش پنجم - مصر و شام

۷۲ -	طولونیان . . . . .	۱۴۳
۷۳ -	أخشیدیان . . . . .	۱۴۳ - ۱۴۴
۷۴ -	فاطمیان . . . . .	۱۴۴ - ۱۴۵
۷۵ -	وزرای فاطمیان . . . . .	۱۴۵ - ۱۵۰
۷۶ -	أبویسان . . . . .	۱۵۰ - ۱۵۹
۷۷ -	بنی جراح . . . . .	۱۶۰
۷۸ -	بنی عمار . . . . .	۱۶۵
۷۹ -	بنی خمار تکین . . . . .	۱۶۰ - ۱۶۱
۸۰ -	باطنیان در سوریه . . . . .	۱۶۱ - ۱۶۲
۸۱ -	بنی منقدر شیزر . . . . .	۱۶۵
۸۲ -	مالیک بحرزی . . . . .	۱۶۲ - ۱۶۳
۸۳ -	مالیک برجی . . . . .	۱۶۳ - ۱۶۴
۸۴ -	نخدیوان مصر . . . . .	۱۶۷
۸۵ -	مهدیان در سودان . . . . .	۱۶۸
۸۶ -	بنی شهاب . . . . .	۱۶۸ - ۱۶۹
۸۷ -	بنی معن . . . . .	۱۷۰ - ۱۷۱

بخش ششم - مصر زمینهای غربی		
۸۸ -	حکام ساسانی در سین	۱۷۵
۸۹ -	ولایت سین از طرف خلفا . . . . .	۱۷۵ - ۱۷۷
۹۰ -	سادات علوی در مسکه و مدینه	۱۷۷ - ۱۷۸
۹۱ -	بنی سلیمان در سین . . . . .	۱۷۸ - ۱۷۹
۹۲ -	بنی زیاد در زبید . . . . .	۱۷۹
۹۳ -	بنی یعفر . . . . .	۱۷۹ - ۱۸۰
۹۴ -	قرامطه بحرین . . . . .	۱۸۰
۹۵ -	بنی زریع . . . . .	۱۸۱
۹۶ -	بنی نجیح . . . . .	۱۸۱ - ۱۸۲
۹۷ -	بنی مهدی . . . . .	۱۸۲
۹۸ -	صلیحیان . . . . .	۱۸۳
۹۹ -	همدانیان در صنعاء . . . . .	۱۸۳
۱۰۰ -	بنی رسول در سین . . . . .	۱۸۴ - ۱۸۵
۱۰۱ -	بنی طاهر در سین . . . . .	۱۸۵
۱۰۲ -	چرکسان در سین . . . . .	۱۸۶

صفحه	
۱۹۴	۱۱۲ - بنی نهبان
۱۹۴	۱۱۳ - ائمه نهبان
۱۹۵-۱۹۴	۱۱۴ - بنی یعرب
۱۹۶	۱۱۵ - آل بو سیدوسکت وزنجبار
۱۹۷	۱۱۶ - سلطنت کویت
۱۹۷	۱۱۷ - امارت بحرین
۱۹۸-۱۹۷	۱۱۸ - امارت عسیر
۱۹۸	۱۱۹ - سلطنت طنج
۲۲۳	۱۳۶ - بنی صاحب آتا
۲۲۳	۱۳۷ - امرای کرده بولی
۲۲۳	۱۳۸ - بنی جوان
۲۲۵-۲۲۴	۱۳۹ - اسفندیاریان
۲۲۶-۲۲۵	۱۴۰ - بنی قرامی
۲۲۶	۱۴۱ - بنی صاروخان
۲۲۷	۱۴۲ - بنی آیدین
۲۲۸	۱۴۳ - کرمانیان در کوتاهیه
۲۲۹	۱۴۴ - امرای دینزیلی
۲۲۹	۱۴۵ - بنی حمید
۲۳۰	۱۴۵ (۱) - بنی تکه
۲۳۱-۲۳۰	۱۴۶ - بنی منچا
۲۳۱	۱۴۷ - بنی اشرف
۲۳۲-۲۳۱	۱۴۸ - اخی در آنقره
۲۳۲	۱۴۹ - یورکیچ پاشا در آسیا
۲۳۳-۲۳۲	۱۵۰ - بنی آرتا در سیواس
۲۳۴-۲۳۳	۱۵۱ - قاضی برهان الدین در سیواس
۲۳۴	۱۵۲ - بنی راحت امرای سیواس
۲۳۵-۲۳۴	۱۵۳ - بنی رمضان در آطنه
۲۳۶-۲۳۵	۱۵۴ - بنی « ذو القادر »
۲۳۸-۲۳۶	۱۵۵ - بنی قرامان
۲۴۰-۲۳۹	۱۵۶ - بنی عثمان
۲۵۰-۲۴۰	۱۵۷ - صدارت عظمی

صفحه	
۱۸۶	۱۰۳ - رومی لوندربین
۱۸۷-۱۸۶	۱۰۴ - ولات عثمانی در روم
۱۸۸-۱۸۷	۱۰۵ - بنی الرسی
۱۸۹	۱۰۶ - ائمه ضعاء
۱۹۰	۱۰۷ - بنی سمود
۱۹۱-۱۹۰	۱۰۸ - بنی رشید وائل
۱۹۳-۱۹۱	۱۰۹ - بنی جلندی یا بنی عماره
۱۹۳	۱۱۰ - بنی وحید دران
۱۹۴	۱۱۱ - بنی سام دران

### بخش هشتم : عراق و بین النهرین

۲۰۳-۲۰۱	۱۲۰ - بنی حمدان
۲۰۵-۲۰۴	۱۲۱ - بنی مرداس در حلب
۲۰۶-۲۰۵	۱۲۲ - بنی عقیل
۲۰۷-۲۰۶	۱۲۳ - بنی مروان
۲۰۸-۲۰۷	۱۲۴ - بنی مزید در حله
۲۰۹-۲۰۸	۱۲۵ - البطیجه
۲۱۰	۱۲۶ - غیریان
۲۱۰	۱۲۷ - بنی خفاجه
۲۱۱	۱۲۸ - بنی یثال در آمد
۲۱۱	۱۲۹ - بنی نیشان در آمد
۲۱۲	۱۲۹ (۱) - آل شیب

### بخش هشتم : آسیای صغیر

#### و امپراتوری عثمانی

۲۱۸-۲۱۵	۱۳۰ - سلاجقه در آسیای صغیر
۲۱۹	۱۳۱ - بنی سُلدق در آوزروم
۲۲۰-۲۱۹	۱۳۲ - بنی منگوجک در آرزنجان
۲۲۲-۲۲۰	۱۳۳ - بنی دانشمند
۲۲۲	۱۳۴ - پروانیان
۲۲۲	۱۳۵ - بنی غازلی چلی در سینیوپ

بخش دهم : ایران وما وراء  
النهر

۳۰۰-۲۹۹	۱۸۷ - بنی ظاهر
۳۰۱	۱۸۸ - بنی دلف
۳۰۵-۳۰۲	۱۸۹ - بنی الیث صفاریان در سیستان
۳۰۶	۱۹۰ - بنی سامان
۳۰۷	۱۹۱ - بنی بانیجور
۳۱۰	۱۹۲ - آل محتاج
۳۱۰	۱۹۳ - بنی سیمجور
۳۱۱	۱۹۴ - بنی فریفون
۳۱۱	۱۹۵ - بنی رشید حکام گرجستان
۳۱۱	۱۹۶ - حکام آسروشنه چلبشیتان
	افشین
۳۱۲	۱۹۷ - امرای آندرابه
۳۱۵-۳۱۲	۱۹۸ - ایلیک خانان آل آفراسیاب
۳۱۸-۳۱۶	۱۹۹ - خوارزمشاهیان
۳۱۹	۲۰۰ - آل برهان الدین در بخاری
۳۲۰-۳۱۹	۲۰۱ - بنی زیار
۳۲۱	۲۰۲ - بنی حسویه
۳۲۱	۲۰۳ - بنی عنناز
۳۲۳-۳۲۲	۲۰۴ - آل بویه
۳۲۷-۳۲۴	۲۰۵ - وزرای آل بویه
۳۲۷	۲۰۶ - بنی الیاس در کرمان
۳۲۸	۲۰۷ - بنی فیروزان در شکور
۳۲۹-۳۲۸	۲۰۸ - بنی کاکویه
۳۳۰-۳۲۹	۲۰۹ - باطنیان الموت

بخش یازدهم : سلاجقه  
و اتابکان

۳۳۳	۲۱۰ - سلاجقه بزرگ
۳۳۴	۲۱۱ - سلاجقه عراق
۳۳۴	۲۱۲ - سلاجقه نشام

۲۵۴-۲۵۰	۱۵۸ - پاشاهای مصر
۲۵۸-۲۵۵	۱۵۹ - پاشاهای بوده
۲۶۰-۲۵۸	۱۶۰ - پاشاهای بغداد
۲۶۷-۲۶۱	ولایت بوسنه

بخش نهم : قفقاز  
و بحر خزر

۲۷۲-۲۷۱	۱۶۱ - ولات آذربایجان
۲۷۴-۲۷۲	۱۶۲ - ولات ارمنستان
۲۷۵-۲۷۴	۱۶۳ - بنی الساج
۲۷۵	۱۶۴ - بنی صلوک
۲۷۶-۲۷۵	۱۶۵ - بنی سلار
۲۷۹-۲۷۷	۱۶۶ - شروانشاهان
۲۸۱-۲۷۹	۱۶۷ - خاقانیان
۲۸۱	۱۶۸ - خانان گنجه
۲۸۲	۱۶۹ - خانان شکی
۲۸۲	۱۷۰ - خانان قراباغ
۲۸۳-۲۸۲	۱۷۱ - بنی شداد در آران
۲۸۴-۲۸۳	۱۷۲ - بنی هاشم
۲۸۵-۲۸۴	۱۷۳ - بنی دابویه
۲۸۵	۱۷۴ - ولایت طبرستان که عرب بودند
۲۸۷-۲۸۶	۱۷۵ - آل باوند در مازندران
۲۸۹-۲۸۷	۱۷۶ - بنی آفراسیاب در مازندران
۲۹۲-۲۹۰	۱۷۷ - بنی بادوسپان
۲۹۳	۱۷۸ - بنی جستان
۲۹۳	۱۷۹ - علویان طبرستان
۲۹۴	۱۸۰ - ولایت علوی در طبرستان
۲۹۴	۱۸۱ - سادات حسینی در مازندران
۲۹۵	۱۸۲ - بنی کبادرگیلان
۲۹۵	۱۸۳ - ملوک قراباغ
۲۹۶	۱۸۴ - ملوک آهر
۲۹۶	۱۸۵ - اسحاقیان در گیلان
۲۹۶	۱۸۶ - ولات جورجیا (گرجستان)



- ۳۷۴ . . . خانان قازان - ۲۳۶  
 ۳۷۴ . . . خانان قاسموف - ۲۳۷

### بخش سیزدهم : سرزمین ایران

#### بعد از مغول

- ۳۷۸ - ۳۷۷ . . . آل جلار در عراق - ۲۳۸  
 ۳۷۹ . . . بنی مظفر . . . - ۲۳۹  
 ۳۸۰ . . . بنی اینجو . . . - ۲۴۰  
 ۳۸۱ - ۳۸۰ . . . بنی چویان در آذربایجان - ۲۴۱  
 ۳۸۱ - . . . سرداران خراسان و دامغان - ۲۴۲  
 ۳۸۲ . . . بنی طغایمور . . . - ۲۴۳  
 ۳۸۳ - ۳۸۲ . . . آل کرت عمال بنی جتای - ۲۴۴  
 ۳۸۴ - ۳۸۳ . . . امرای قراقیونلو . . . - ۲۴۵  
 ۳۸۶ - ۳۸۴ . . . امرای آق قیونلو . . . - ۲۴۶  
 ۳۸۷ . . . جزیره لار . . . - ۲۴۷  
 ۳۸۷ . . . جزیره هرمز . . . - ۲۴۸  
 ۳۹۴ - ۳۸۸ . . . شاهان ایران - ۲۴۹  
 ۳۹۸ - ۳۹۵ . . . دولتهای کرد - ۲۵۰

### بخش چهاردهم :

#### ما وراء النهر

- ۴۰۳ - ۴۰۱ . . . بنی تیمور . . . - ۲۵۱  
 ۴۰۵ - ۴۰۳ . . . بنی شیخان در ماوراءالنهر - ۲۵۲  
 ۴۰۶ - ۴۰۵ . . . بنی تغلق تیمور . . . - ۲۵۳  
 ۴۰۷ - ۴۰۶ . . . جانبان خانان استراخان - ۲۵۴  
 ۴۰۸ - ۴۰۷ . . . منغییان در بخاری - ۲۵۵  
 ۴۱۰ - ۴۰۸ . . . خانان خیوه . . . - ۲۵۶  
 ۴۱۲ - ۴۱۱ . . . خانان خوقند . . . - ۲۵۷  
 ۴۱۲ . . . خانان کاشغر . . . - ۲۵۸

- ۳۳۵ . . . سلاحه کرمان - ۲۱۳  
 ۳۳۶ . . . خانواد نظام الملك - ۲۱۴  
 ۳۳۷ . . . أصحاب الشعنه در بغداد - ۲۱۵  
 ۳۳۸ - ۳۴۰ . . . وزرای سلاحه . . . - ۲۱۶  
 ۳۴۰ . . . بنی بوری تلبکان دمشق . . . - ۲۱۷  
 ۳۴۱ - ۳۴۳ . . . بنی زنگی . . . - ۲۱۸  
 ۳۴۴ . . . بنی بکتکین آتابکان اربیل . . . - ۲۱۹  
 ۳۴۷ - ۳۴۴ . . . بنی ارتق . . . - ۲۲۰  
 ۳۴۸ . . . بنی سکان شاه ارمن . . . - ۲۲۱  
 ۳۴۹ . . . بنی ایلاگز آتابکان آذربایجان - ۲۲۲  
 ۳۴۹ . . . آتابکان یزد . . . - ۲۲۳  
 ۳۵۰ . . . بنی طغان آرسلان و بنی شرف در بدلیس و آرمستان - ۲۲۴  
 ۳۵۱ - ۳۵۰ . . . بنی سفیر آتابکان فارس - ۲۲۵  
 ۳۵۲ - ۳۵۱ . . . بنی فضلو به آتابکان شوانکاره - ۲۲۶  
 ۳۵۳ - ۳۵۲ . . . بنی هزاراسب آتابکان لرستان کبری - ۲۲۷  
 ۳۵۵ - ۳۵۴ . . . بنی خورشید آتابکان لرستان صغری - ۲۲۸  
 ۳۵۶ . . . بنی براک در کرمان . . . - ۲۲۸

### بخش هوزدهم : مغولان

- ۳۶۲ - ۳۶۰ . . . خانانهای بزرگ . . . - ۲۲۹  
 ۳۶۳ - ۳۶۲ . . . ایلیخانان ایران . . . - ۲۳۰  
 ۳۶۵ - ۳۶۳ . . . تیره کنبود . . . - ۲۳۱  
 ۳۶۶ - ۳۶۵ . . . تیره سفید . . . - ۲۳۲  
 ۳۶۷ - ۳۶۶ . . . خاندانهای رقیب . . . - ۲۳۳  
 ۳۶۹ - ۳۶۷ . . . خانان کریمه . . . - ۲۳۴  
 ۳۷۳ - ۳۷۰ . . . خانان ما وراء النهر . . . - ۲۳۵

## بخش پنزدهم : هندوستان

- ۲۵۹ - عمال خلفه مدرس زمین سند ۴۱۵ - ۴۱۶  
 ۲۶۰ - غزنویان . . . ۴۱۶ - ۴۱۸  
 ۲۶۱ - غوریان یا شنبانیان ۴۱۹ - ۴۲۲  
 ۲۶۲ - سلاطین دهلی . . . ۴۲۲ - ۴۲۶  
 ۲۶۳ - حکام بنگاله . . . ۴۲۶ - ۴۲۸  
 ۲۶۴ - جامیان مدرس زمین سند ۴۲۹  
 ۲۶۵ - آرخونیان مدرس زمین سند ۴۳۰  
 ۲۶۶ - آل لنگا . . . ۴۳۱  
 ۲۶۷ - شاهان شرق درجنیور ۴۳۱  
 ۲۶۸ - شاهان مالوه . . . ۴۳۱ - ۴۳۲  
 ۲۶۹ - شاهان کشمیر . . . ۴۳۲ - ۴۳۴  
 ۲۷۰ - فاروقیان ملوک خاندش ۴۳۴ - ۴۳۵  
 ۲۷۱ - ملوک گجرات . . . ۴۳۵ - ۴۳۶  
 ۲۷۲ - بهمنیان در دکن . . . ۴۳۷ - ۴۳۸

- ۲۷۳ - ملوک الطوائف در دکن . ۴۳۸ - ۴۴۱  
 ۲۷۴ امپراطوران مغول در هند . ۴۴۲ - ۴۴۳  
 ۲۷۵ (۱) - ولات بزرگ مغول ۴۴۳ - ۴۴۴  
 در بنگاله  
 ۲۷۵ (ب) - نواب بنگاله و بهار ۴۴۴  
 و اوریسه  
 ۲۷۶ - بنی میرزا ناصر در آوڈ ۴۴۴ - ۴۴۵  
 ۲۷۷ - نظام حیدر آباد . . . ۴۴۶  
 ۲۷۸ - امرای آفغانستان . . . ۴۴۷ - ۴۴۸  
 ۲۷۹ - امرای بلوچستان . . . ۴۴۹  
 ۲۸۰ - جزایر مالدیف . . . ۴۴۹ - ۴۵۰  
 ۲۸۱ - ملوک آجیدر سوماترا . ۴۵۰ - ۴۵۳  
 ۲۸۲ - امرای بنام . . . ۴۵۳  
 ۲۸۳ - ملوک پالمبانگ . . . ۴۵۳  
 قهرست نامها و جایها ۴۵۵



## محمد محمد

درباره طبقات سلاطین اسلام و سلسله‌های مسلمان تا کنون کتابهای بسیاری به عربی و فارسی و ترکی و زبانهای بیگانه نوشته‌اند که مهمترین آنها به ترتیب تاریخ تالیف ، ده کتاب ذیل است :

۱- منجم باشی : تا آنجاکه میدانم نخستین دانشمندی که کتاب منظمی درباره تاریخ دولتهای اسلامی

نوشته مورخ مشهور ترک احمد بن لطف‌الله سلانیک ( از مردم سالونیک ) معروف به احمد عاشق منجم باشی درگذشته به سال ۱۱۱۳ ( ۱۷۰۲ م ) است . وی کتابی در این باب به نام جامع الدول به عربی نوشت و سپس آنرا به زبان ترکی به نام صحایف الاخبار خلاصه کرد .

۲- لین پول ( استانلی ۱۸۳۲ - ۱۸۹۵ ) : نخستین دانشمندی که از فرنگان دست به تالیف چنان کتابی

زد خاور شناس انگلیسی ، استانلی لین پول است . وی در سال ۱۸۷۷ مامور نگاهداری مسکوکات شرقی در موزه بریتانیا شد و تا پایان عمر به این شغل اشتغال داشت . لین پول بیش از سی جلد کتاب تالیف کرده که بیست جلد آن درباره سکه شناسی است . کتاب او درباره فهرست مسکوکات اسلامی در موزه بریتانیا مشتمل بر سیزده جلد است که تا کنون سرمشقی برای دیگر محققان و موزه داران در سکه شناسی و تحقیق در پیرامون مسکوکات بوده است .

کتاب " طبقات سلاطین اسلام " حاصل بیست سال تحقیق و کار مداوم وی درباره مسکوکات خلفا و شهریاران عرب و ایرانی و دیگر ملل اسلامی در موزه بریتانیا است . (۱)

او کتاب طبقات خود را پس از ذکر خلفای راشدین و اموی و عباسی با رعایت نظم جغرافیائی از مغرب اسلام که آندلس بوده آغاز کرده ، از مراکش گرفته به تدریج به سوی ایران و مشرق آمده ، با ذکر هندوستان و افغانستان به کار خود خاتمه داده است .

وی برای هر سلسله مقدمه تاریخی کوتاهی نوشت و نسبتنامه‌ای از ایشان با ذکر سالهای هجری و میلادی در پایان هر فصل بیفزود و کتاب خود را در سال ۱۸۹۳ در لندن منتشر کرد ؛ این کتاب را مورخ معاصر ایرانی مرحوم عباس اقبال آشتیانی ، تحت عنوان " طبقات سلاطین اسلام " به فارسی ترجمه کرده که مکرر در تهران به طبع رسیده است .

۳- بارتلد ( ویلهلم ۱۸۶۹ - ۱۹۳۰ ) : خاور شناس بزرگ روسی و استاد دانشگاه سن پترزبورگ که کتابهای بسیاری درباره آسیای میانه و تاریخ اسلام نوشته ، تحت تاثیر طبقات سلاطین اسلام لین پول قرار گرفت و آنرا به زبان روسی ترجمه کرد و به نام " سلسله‌های مسلمان " با اضافاتی در ۱۸۹۹ منتشر ساخت . (۲)

۴- رزق الله منقریوس الصدفی : که از تاریخ نگاران مسیحی مذهب مصر بود ، کتاب مفصلی در سه جلد تحت عنوان " تاریخ دول اسلام " نوشته که روی هم به یک هزار و یک صد و پنجاه صفحه میرسد . جلد اول این کتاب با مقدمه‌ای درباره تاریخ و جغرافیای عربستان و تاریخ عرب قبل از اسلام آغاز می‌شود . بعد از ذکر خلفای اسلام اعم از راشدین و اموی و عباسی ، به آندلس و امرای شمال آفریقا و ملوک الطوائف ایران چون طاهریان و علویان و صفاریان می‌پردازد ، و آن جلد را به دولت حسینی در کردستان پایان می‌دهد .

1- Stanley. Lane-pool, The Mohamadan dynasties:

Chronological and genealogical Tables with historical introductions, London. 1893

2- Barthold, V.V. Musulmanskuja dynasty, St. Petersburg 1899.

جلد دوم این کتاب از غزنویان در افغانستان و هند آغاز شده به دولت مرینیہ در مراکش خاتمه می‌پذیرد .  
جلد سوم آن که در سال ۱۹۰۸ میلادی در قاهره به طبع رسیده ، از دولت نصریہ احمدیہ در آندلس آغاز  
می‌شود و به دولت دراویش در سودان پایان می‌یابد .

منقریوس در کتاب خود تاریخ دوره سلطنت هرامیر و پادشاهی را به سال هجری و میلادی آورده ، و نام  
۷۸۲ امیر یا پادشاه در سه جلد کتاب خود ذکر کرده است . پیداست که وی از مراجع بسیاری بهره بر گرفته ولی  
در کتاب خود هیچگونه مرجعی به دست نمی‌دهد . به هر حال کتاب ممتع و سودمندی است .

۵- زاخائو (ادوارد ۱۸۴۵ - ۱۹۳۰) : وی که از خاور شناسان بزرگ آلمان است ، برای تکمیل کتاب طبقات  
سلاطین اسلام لین پول در ۱۹۲۳ رساله‌ای به آلمانی تحت عنوان " فهرستی از سلسله‌های اسلامی (۱) نوشته ،  
نسبنامه شهریاران و سلسله‌های کوچکی را که نام ایشان در کتاب لین پول نیامده آورده است .

زاخائو در این تحقیق از کتاب " صحایف الاخبار " منجم یاشی بهره فراوان بر گرفته است .

۶- خلیل ادهم : خلیل ادهم بن ابراهیم پاشا ( ۱۸۶۱ - ۱۹۸ ) از دانشمندان و مورخان ترک و مؤسس موزه آثار  
قدیم شرقی ، و موزه طوب قاپوسرای در استانبول است . در ۱۸۸۵ به ریاست موزه اخیر برگزیده شد . وی  
کتابهای بسیاری درباره تاریخ و باستانشناسی و کتابشناسی نوشته است .

خلیل ادهم کتاب طبقات سلاطین لین پول را اساس کار خود قرار داده ، پس از ترجمه مطالب زیادی بر  
آن افزوده و از تعلیقات و اضافات بارتلد بهره فراوان برده است . عنوان کتاب او به ترکی از این قرار است :  
" دول اسلامیہ ، تاریخی مدخللرایله تقویمی و انسابی جد و لبری محتویدر ( استنلهی له ن - پوول ) ک  
اسلام دولتسری سلاله لرینه دائر تالیف کرده سی اولان اثرک تعدیلات و علاوات ایله ترجمه سیدر " .

خلیل ادهم پس از سه سال زحمت متوالی و استفاده از کتابهای خطی فارسی و ترکی و فهارس مسکوکات ، و  
وقفنامه‌ها و کتیبه‌ها ، کتاب " دول اسلامیہ " خود را در سال ۱۳۴۵ هجری برابر با ۱۹۲۷ میلادی در استانبول  
به طبع رسانید .

برای نشان دادن مقدار اضافاتی که خلیل ادهم بر کتاب لین پول کرده کافی است بگوئیم که شمار سلسله‌هایی  
که در کتاب لین پول آمده ۱۱۸ و شمار آنها در کتاب خلیل ادهم ۱۸۱ می‌باشد ، و در نتیجه خلیل ادهم ۶۳  
سلسله بر کتاب لین پول افزوده است . بعلاوه خلیل ادهم در مقدمه هر سلسله علل سه گانه : پیدایش و عظمت  
و انقراض آنها را به تفصیل شرح داده است .

اخیرا " دو ترجمه هر یک در دو مجلد به فاصله چهار سال از متن ترکی کتاب دول اسلامیہ خلیل ادهم به  
زبان عربی شده ، که ترجمه نخستین را دکتر احمد سعید سلیمان به نام : تاریخ الدول الاسلامیہ و معجم الاسر  
الحاکمه در ۱۹۶۹ در مصر ، و ترجمه دوم را محمد صبحی فرزات به اشتراک محمد احمد دهان به نام " الدول  
الاسلامیہ " در ۱۹۷۳ در دمشق انتشار داده‌اند . حای تعجب است که این دو مترجم محترم از کتاب دکتر احمد  
سعید سلیمان که ترجمه‌ای مرغوب و دارای مزایایی است که بعدا " درباره آن سخن خواهم گفت آگاه نشده‌اند و  
بیهوده زحمت ترجمه به خود داده‌اند ، زیرا چیز تازه‌ای را کشف نکرده‌اند .

۷- زامباور ( ادوارد فن ) : تا کنون مهمترین و مفصل ترین کتاب را درباره تاریخ دول اسلامی و نسبنامه  
شهریاران و امیران و فرمانروایان مسلمان ، زامباور نوشته است . وی مورخی بزرگ و از رجال سیاسی اطریش و وزیر  
مختار کشورش در دربار عثمانی بود و پنج سال از ۱۹۱۳ تا ۱۹۱۸ در آن کشور بزیست و به مطالعه و جمع آوری  
مسکوکات و فهرست های مربوط به آنها پرداخت ، او گذشته از تبحر در تاریخ اسلام ، سکه شناس ، و عربی دان و  
محقق بود که دو زبان ترکی و فارسی را به خوبی میدانست .

زامباور اساس کار خود را بر کتاب الکامل فی التاریخ عزالدین ابن الاثیر ( ۵۵۵ - ۶۳۰ هـ ، ۱۱۶۰ - ۱۲۳۲ م )  
نهاد و به ترجمه آن کتاب عظیم پرداخت و در سال ۱۹۴۹ از ترجمه آن فارغ شد و در همان سال نیز جهان را

1- " Sachau, C. Edward, Ein Verzeichnis Muhammedanische

Dynastien". Abhandlungen der Praussischen Akademie der

Wissenschaften, Phil. Hist. Kl (1923) No. 1, PP.1-39

بدرود گفت . پیش از این وی کتاب *نسبنامه خلفا و شهریان* را در ۱۹۲۷ به ربان فرانسه در هانور به طبع رسانیده بود . (۱)

درتالیف این کتاب ، زامباور تا قرن هفتم هجری بیشتر بر تاریخ ابن الاثیر اعتماد نموده و از آن پس به تواریخ و مآخذ دیگر رجوع کرده که همه آنها با کمال امانت در ذیل صفحات کتاب او مسطور است . او در کتاب خود تنها درباره خلفا و پادشاهان بحث نمی کند ، بلکه غالباً نام وزیران و سرداران و فرمانروایان هر سلسله را نیز یاد می نماید ، و شجره نسب هر سلسله را در ذیل آن می دهد . کتاب وی نام همه فرمانروایانی را که از آنسلس و مراکش و شمال آفریقا تا هند ، بر جهان اسلام فرمانروایی کرده اند ، با ذکر وقایع تاریخی در بردارد ، با وجود کوشش بسیار در استیعاب و گردآوری همه سلسله ها و اکثر خاندانهای اسلامی در یک کتاب ضخیم و جسیم ، باز زامباور با فروتنی عالمانه خود معترف است که کتاب او کامل نیست و هنوز خاندان هائی را چون مشعشیان خوزستان ، و شهریان مادو را در جنوب هندوستان ، و خانات سیبری ، و امیران عرب و هوسه در حاشیه صحرای آفریقا ، و نام اکثر فرمانروایان مسلمان جزایر شرق الهند ( اندونزی ) رافاقد است .

۸- ترجمه عربی زامباور : کتاب زامباور را دو تن از استادان دانشگاه سابق فواد اول مصر به نام : دکتر زکی محمد حسن بک و حسن احمد محمود ، به یاری بعضی از دستیاران خود تحت عنوان : " معجم الانساب والاسرات الحاکمه فی التاریخ الاسلامی " به عربی ترجمه و در دو جلد از سال ۱۹۵۱ تا ۱۹۵۲ در قاهره به طبع رسانیده اند . مترجمان علاوه بر ترجمه حواشی زامباور ، از تاریخ دول اسلامی خلیل ادهم بهره جسته ، بعضی از مطالب را از آن کتاب در پای صفحات آورده اند .

با وجود آنکه چند تن از فضلای مصر در برگرداندن این کتاب به عربی با یکدیگر همکاری می کردند ، باز برخی از مطالب اصل کتاب و شجره نامه ها را عمداً " یا سهواً " حذف کرده اند .

۹- بوسورث : ده سال پیش کتاب دیگری به تاریخ دولتهای اسلامی افزوده گشت ، و آن " سلسله های اسلامی " تالیف خاور شناس معاصر انگلیسی آقای ادموند بوسورث استاد دانشگاه منچستر است . وی کتاب خود را در ۱۹۶۷ در ادنبرو به طبع رسانیده است . (۲)

با آنکه کتاب او آخرین تالیف فرنگان در این باب است ، مع الوصف از دولتهای اسلامی بیش از ۸۲ سلسله را در بردارد و حتی به یک سوم کتاب دول اسلامی خلیل ادهم نمی رسد . ولی از نکات و افادات تاریخی خالی نیست . این کتاب را آقای دکتر فریدون بدره ای از زبان انگلیسی به فارسی ترجمه کرده و از طرف انتشارات فرهنگ ایران تحت عنوان " سلسله های اسلامی " در سال ۱۳۴۹ خورشیدی به چاپ رسیده است .

۱۰- احمد سعید سلیمان : تازه ترین کتابی که درباره سلسله های اسلامی تا کنون به طبع رسیده کتساب " تاریخ الدول الاسلامیه و معجم الاسر الحاکمه " دکتر احمد سعید سلیمان است در دو جلد ، که در حقیقت ترجمه دیگری به عربی از کتاب " دول اسلامی " خلیل ادهم است که ذکر آن در شماره گذشته .

ابتکاری که دکتر احمد سعید در کار خود نشان داده آن است که وی علاوه بر ترجمه دقیق و صحیح تمام کتاب خلیل ادهم ، سلسله ها و دولتهائی که بعد از طبع کتاب وی تا کنون در کشورهای اسلامی روی کار آمده اند ، به دولتهای پیش افزوده است . بدین ترتیب در چهار ده فصل کتاب خود ، ۲۷ سلسله دیگر بر یکصد و هشتاد و یک سلسله کتاب خلیل ادهم افزوده ، و مجموع دولتهای اسلامی را اعم از پادشاهی و جمهوری به دو بیست و هشت دولت رسانیده است . کتاب دکتر احمد سعید سلیمان در ۱۹۶۹ در مصر به طبع رسیده است .

1- Bosworth. C.E. The Islamic Dynasties: a chronological and Genealogical Survey. Edinburgh 1967

1. Zambaur, E. Manuel de généalogie et de chronologie pour l'histoire de l'Islam, Hannover. 1927

نسبنامه خلفا و شهریاران و سیر حوادث تاریخی اسلام؛ کتاب زامباور را مترجم از روی اصل فرانسوی و تطبیق با ترجمه عربی، دوازده سال پیش ترجمه کرده و در بین اوراق پراکنده خود در گوشه‌ای نهاده بود. پس از چندی در طاق نسیان افتاد و فراموش شد. تا آنکه سال گذشته شاگرد ارجمند فاضلم آقای نصرالله سماک لیسانسیه رشته تاریخ دانشگاه تربیت معلم، که یاد داشته‌های کهنه مرا در انبار کتابخانه‌ام تصفح می‌کرد آنرا یافته، مرا آگاه از چنین کتاب آماده‌ای کرد که به کلی از یاد من رفته بود. برای اطمینان خاطر یک بار دیگر آنرا باز خوانی و با اصل فرانسوی و ترجمه عربی تطبیق و اشتباهات آنرا اصلاح کردم.

دز این احوال دوست دیرین گرامی آقای حاج محمد علی ترقی مدیر محترم کتابفروشی خیام و دو فرزند ارجمندش آقایان بیژن و شاهرخ ترقی، حاضر به طبع آن شدند و با زحمات فراوان آقای سماک آن کتاب را با طرزی فنی که در نوع خود کم نظیر است در غیاب من به چاپ رسانیدند. اینک با سپاسگزاری از ایشان، این کتاب را که نسبنامه خلفا و شهریاران و سیر حوادث تاریخی اسلام، نام نهاده و در حقیقت کلید تاریخ حوادث و وقایع اسلام است به دانش پژوهان و اهل معرفت تقدیم می‌کنم.

دکتر محمد جواد مشکور

دمشق ۲۵ اردیبهشت ۲۵۳۵

برابر با ۱۵ مه ۱۹۷۶



مرکز تحقیق و پژوهش در علوم اسلامی

## ۱ - خلفای راشدین

۱ - ابو بکر ، عبد الله عتيق ، الصديق	۱۲ ربيع الأول سنه ۱۱ هـ
۲ - عمر بن الخطاب ، الفاروق	۲۲ جمادى الآخر ۱۳
۳ - عثمان بن عفان ، ذو النورين	۲۹ ذى الحجه ۲۳
۴ - علي بن أبي طالب ، المرتضى	۱۷ ذى الحجه ۳۵

## ۲ - امويان

۱ - معاويه [الأول] بن أبي سفيان	سفيانيان	۴۱ ربيع الأول
۲ - يزيد [الأول] بن معاويه		۶۰ رجب
۳ - معاويه [الثاني] بن يزيد <sup>(۱)</sup>		۶۴ ۱۵ ربيع الأول
عبد الله بن الزبير ، از ربيع الثاني ۶۴ تا ۱۵ جمادى الأولى ۷۳		
۴ - مروان [الأول] بن الحكم	مروانيان	۶۴ ۳ ذى القعدة <sup>(۲)</sup>
۵ - عبد الملك بن مروان <sup>(۳)</sup>		۶۵ ۲۷ رمضان
۶ - الوليد [الأول] بن عبد الملك		۸۶ ۱۴ شوال
۷ - سليمان بن عبد الملك		۹۶ ۱۵ جمادى الآخر
۸ - عمر بن عبد العزيز		۹۹ ۱۰ صفر
۹ - يزيد [الثاني] بن عبد الملك		۱۰۱ ۲۰ رجب
۱۰ - هشام بن عبد الملك		۱۰۵ ۲۶ شعبان
۱۱ - الوليد [الثاني] بن يزيد <sup>(۵)</sup>		۱۲۵ ۶ ربيع الثاني
۱۲ - يزيد [الثالث] بن الوليد		۱۲۶ ۲۷ جمادى الآخر
۱۳ - ابراهيم بن الوليد		۱۲۶ ۷ ذى الحجه
۱۴ - مروان [الثاني] بن محمد		۱۲۷ ۱۴ صفر <sup>(۶)</sup>

قيام ابراهيم بن هشام سنه ۱۲۸

مراجع : الطبری

ابن الأثير

السيوطي : تاريخ الخلفاء ( قاهره سنه ۱۳۰۵ ) ترجمه جرت ، کلکتہ ۱۸۸۱

Nöldeke : Zur Geschichte der Omayyaden ZDMG. LV (1901) p. 683.

(۴) برسهک های خلفای اموی نام خلیفه نیست .

(۵) پسر عمش عبدالعزیز بن حجاج اورا بکشت . (۶) نک

South-Kensington نک . JRAS 1905, p. 390

نام او بر پارچه بافته ای آمده که در موزه سوئ - کنزینگتون نگهداری

علامت A و نامهایی که بر سهک هانقش شده با علامت O نشان داده است میشود .

(۱) مدت حقیقی خلافت او معلوم نیست و بعضی از مورخان

اورا از خلفا نشمرده اند ، نک . Nöldeke. l.c. p. 684

(۲) Nöldeke. l.c. p. 687

(۳) زامباور ، نامهایی را که در کتیبه های تاریخی آمده با

### ۳ - اُمویان در اُتدلس

ذو الحجه سنه ۱۳۸ هـ	۱ - ابو المطرف عبد الرحمن [الأول] بن معاویه ، معروف به الداخل متوفی در ۱۰ جمادی الآخر ۱۷۲
جمادی الآخر ۱۷۲	۲ - ابو الولید الراضی (العادل) هشام [الأول] بن عبد الرحمن متوفی در ۳ صفر ۱۸۰
صفر ۱۸۰	۳ - ابوالعاصی الحکم [الأول] المنتصر بن هشام ، متوفی در ۲۷ ذی الحجه ۲۰۶
ذو الحجه ۲۰۶	۴ - ابو المطرف عبد الرحمن [الثانی] بن الحکم ، متوفی در ۳ ربيع الثاني ۲۳۸
ربیع الثاني ۲۳۸	۵ - ابو عبد الله محمد [الأول] بن عبد الرحمن ، متوفی در ۲۸ صفر ۲۷۳
صفر ۲۷۳	۶ - ابو الحکم المنذر بن محمد ، متوفی در ۱۵ صفر ۲۷۵
ربیع ۲۷۵	۷ - ابو محمد عبد الله بن محمد ، متوفی در ۲۰ ربيع الأول ۳۰۰
صفر ۳۰۰	۸ - ابو المطرف عبد الرحمن [الثالث] الناصر بن محمد بن عبد الله متوفی در ۲ رمضان ۳۵۰
رمضان ۳۵۰	۹ - ابو المطرف الحکم [الثانی] المستنصر بن عبد الرحمن ، متوفی در صفر ۳۶۶
صفر ۳۶۶	۱۰ - ابو الولید هشام [الثانی] المؤید بن الحکم <sup>(۱)</sup>
جمادی الآخر ۳۹۹	۱۱ - محمد [الثانی] المهدي بن هشام بن عبد الجبار <sup>(۲)</sup>
ربیع الأول ۴۰۰	۱۲ - سلیمان المستعین بن الحکم بن سلیمان
	محمد [الثانی] (برای باردوم) شوال ۴۰۰
	هشام [الثانی] (برای باردوم) ذو الحجه ۴۰۰
	سلیمان (برای باردوم) شوال ۴۰۳ تا بهرم ۴۰۷
بهرم ۴۰۷	علی الناصر بن حمود <sup>(۳)</sup> *
رمضان ۴۰۸	۱۳ - عبد الرحمن [الرابع] المرتضی بن محمد القاسم المأمون بن حمود * شوال ۴۰۸
	یحیی المتعلی بن علی بن حمود * ۴۱۲
	القاسم (برای باردوم) * ۴۱۳
رمضان ۴۱۴	۱۴ - عبد الرحمن [الخامس] المستظهر بن هشام
ذو القعدة ۴۱۴	۱۵ - محمد [الثالث] المستکفی بن عبد الرحمن
	یحیی بن علی (برای باردوم) * ربيع الأول ۴۱۶
از ربيع الأول ۴۱۸ تا ۴۲۲	۱۶ - هشام [الثالث] المعتد بن عبد الرحمن [الرابع]

### ۴ - خلفای عباسی

۱۳۲ ربيع الأول	۱ <sup>(۴)</sup> - ابو العباس عبد الله السفاح بن محمد
۱۳۶ ذی الحجه	۲ - ابو جعفر عبد الله المنصور بن محمد
۱۵۸ ذی الحجه	۳ - ابو عبد الله محمد المهدي بن المنصور

(۳) تازمان المأمون بر سکه های عباسی نام خلیفه به نظر نمی رسد.

(۴) سکه ای در ۲۵۶ هجری به نام اوزده شده تک. Br. M. Add.

1 p. 142, N. 132y و از وی به عنوان ولیعهد نام برده شده است.

(۱) پادشاهی ضعیف الاراده بود و کارهای کشور بدست وزیر

معروفش المنصور (المنظور) اداره میشد.

(۲) وی عبد الرحمن الناصر بن محمد المنصور (المنظور) را

که آخرین حاجب عامرین بود در چهارم رجب ۳۹۹ درگذشت

ولیعهد خود ساخت. \* از پادشاهان بنی حمود.



۱۶۹ هـ	۲۲ محرم	۴	— ابو محمد موسى الهادي بن المهدي
۱۷۰	۱۶ ربيع الاول	۵	— ابو جعفر هارون الرشيد بن المهدي
۱۹۳	۳ جمادى الآخر	۶	— ابو موسى محمد الأمين بن الرشيد
۱۹۸ <sup>(۱)</sup>	۲۶ محرم	۷	— ابو جعفر عبد الله المأمون بن الرشيد
۲۰۲ <sup>(۲)</sup>	۵ محرم	۸	— ابراهيم المبارك بن المهدي ، الى ۱۰ ذى الحجه ۲۰۲ <sup>(۲)</sup>
۲۱۸	۱۶ رجب	۸	— ابو اسحق محمد المعتصم بالله بن الرشيد
۲۱۸			— العباس بن المأمون ، خلافت وی در دمشق اعلام شد <sup>(۴)</sup>
۲۱۸			— محمد بن القاسم ، علوی مدعی <sup>(۵)</sup>
۲۲۷	۱۸ ربيع الأول	۹	— ابو جعفر هارون الواثق بالله بن المعتصم
۲۳۲	۲۳ ذى الحجه	۱۰	— ابو الفضل جعفر المتوكل على الله بن المعتصم
۲۴۷	۴ شوال	۱۱	— ابو جعفر محمد المنتصر بالله بن المتوكل
۲۴۸	۳ ربيع الثاني	۱۲	— ابو العباس أحمد المستعين بالله بن محمد بن المعتصم <sup>(۶)</sup>
۲۵۲ <sup>(۷)</sup>	۴ محرم	۱۳	— ابو عبد الله محمد المعتز بالله بن المتوكل ، كشته شد
۲۵۵	۲۷ رجب	۱۴	— ابو اسحق محمد المهتدي بالله بن الواثق ، كشته شد
۲۵۶	۱۸ رجب	۱۵	— ابو العباس أحمد المعتمد على الله بن المتوكل
۲۷۹	۲۰ رجب	۱۶	— ابو العباس أحمد المعتضد بالله بن الموفق بن المتوكل
۲۸۹	۲۲ ربيع الثاني	۱۷	— ابو محمد على المكتفي بالله بن المعتضد
۲۹۵	۱۲ ذى القعدة	۱۸	— ابو الفضل جعفر المقتدر بالله بن المعتضد
	۲۱ ربيع الأول		— ابو العباس عبد الله المرتضى بن المعتز <sup>(۸)</sup>
	۱۵ محرم		— ابو منصور محمد القاهر <sup>(۹)</sup>
۳۲۰	۲۷ شوال	۱۹	— ابو منصور محمد القاهر بالله بن المعتضد <sup>(۱۰)</sup>
۳۲۲	۶ جمادى الأولى	۲۰	— ابو العباس أحمد الرازي بالله بن المقتدر <sup>(۱۱)</sup>
۳۲۹	۲۰ ربيع الأول	۲۱	— ابو اسحق ابراهيم المتقي لله بن المقتدر <sup>(۱۲)</sup>
۳۳۳	۲۰ صفر	۲۲	— ابو القاسم عبد الله المستكفي بالله بن المكتفي <sup>(۱۳)</sup>
۳۳۴	۱۲ جمادى الآخر	۲۳	— ابو القاسم الفضل المطيع لله بن المقتدر <sup>(۱۴)</sup>
۳۶۳	۱۳ ذى القعدة	۲۴	— ابو الفضل عبد الكريم الطائع لله بن المطيع <sup>(۱۵)</sup>

(۱۵) در ششم جمادى الاولى سال ۳۲۷ از خلافت خلع شد  
و در جمادى الاولى سال ۳۳۹ درگذشت .

(۱۱) در ۱۵ ربيع الاول ۳۲۹ درگذشت ، و یافتن کسی که  
شایسته خلافت باشد دشوار گشت تا پس از پنج روز خلیفه جدید  
را برگزیدند .

(۱۲) در ۲۰ صفر ۳۳۳ از خلافت خلع شد و در ۲۵۷ هـ درگذشت .

(۱۳) لقب دیگر او " امام الحق بود از خلافت خلع و در ۸  
جمادى الاخر سال ۳۳۴ کشته شد .

(۱۴) پس از وفات " المطيع " خلیفه ای سکه به نام خود نزد  
ولی المقتفی ضرب سکه را از سر گرفت .

(۱۵) در ۱۹ رجب ۳۸۱ هـ خلع شد و به سال ۳۹۳ درگذشت  
و پیوسته نام او تا جمادى الاولى ۳۸۹ در خطبه یاد ، و اسم او در  
بخش شرقی خلافت اسلامی بر سکه ها نقش می شد .

(۱) وی از محرم سال ۱۹۵ برابر درش امین طغیان کرد و امین  
در ۲۶ محرم سال ۱۹۸ کشته شد .

(۲) پس از گرفتن بیعت برای علی بن موسى الرضا و انتخاب او  
از طرف مأمون به ولایت عهدی عباسی هادری ۲۵ ذیحجه سال ۲۰۱ هـ  
ابراهیم المبارک را خلیفه خواندند .

(۳) مأمون در ۱۵ صفر ۲۰۴ هـ به بغداد درآمد .

(۴) وی در سال ۲۳۳ سراطاعت فرود آورد ، بار دیگر طغیان کرد  
و سرانجام افسین او را به سال ۲۳۳ در زندان بگشت .

(۵) عبدالله بن طاهر او را به سال ۲۱۹ هـ شکست داد .

(۶) در ۱۱ ذیحجه سال ۲۵۱ هـ از خلافت عزل شد .

(۷) این تاریخی است که وی رسماً به خلافت نشست ولی  
بنابه بعضی از سکه های وی از ذیحجه سال ۲۵۱ کار خلافت  
را در دست داشته است .

(۸) یک روز بیشتر خلافت نکرد . (۹) جز دو روز خلافت نکرد .

- ۲۵ - ابو العباس أحمد القادر بالله بن اسحق بن المقتدر<sup>(۱)</sup> . . . . . ۱۹ رجب سنه ۳۸۱ هـ
- ۲۶ - ابو جعفر عبد الله القائم بأمر الله بن القادر . . . . . ۱۱ ذی الحجه ۴۲۲
- قیام بسامیری<sup>(۲)</sup> . . . . . ۴۵۰-۴۵۱
- ۲۷ - ابو القاسم عبد الله عدة الدين المقتدی بأمر الله بن محمد بن القائم . . . . . ۱۳ شعبان ۴۶۷
- ۲۸ - ابو العباس أحمد المستظهر بالله بن المقتدی . . . . . ۱۵ محرم ۴۸۷
- ۲۹ - ابو منصور الفضل المسترشد بالله بن المستظهر . . . . . ۱۶ ربیع الثانی ۵۱۲
- ۳۰ - ابو جعفر المنصور الراشد بن المسترشد . . . . . ۱۷ ذی القعدة ۵۲۹
- ۳۱ - ابو عبد الله محمد المقتفی لأمر الله بن المستظهر<sup>(۳)</sup> . . . . . ۱۸ ذی القعدة ۵۳۰
- ۳۲ - ابو المظفر یوسف المستنجد بالله بن المقتفی . . . . . ۲ ربیع الأول ۵۵۵
- ۳۳ - ابو محمد الحسن المستضیء بأمر الله بن المستنجد . . . . . ۹ ربیع الثانی ۵۶۶
- ۳۴ - ابو العباس أحمد الناصر لدين الله بن المستضیء . . . . . ۲ ذی القعدة ۵۷۵
- ۳۵ - ابو نصر محمد الظاهر بأمر الله بن الناصر . . . . . ۳۰ رمضان ۶۲۲
- ۳۶ - ابو جعفر المنصور المستنصر بالله بن الظاهر . . . . . ۱۴ رجب ۶۲۳
- ۳۷ - ابو أحمد عبد الله المستعصم بالله بن المستنصر در ۱۴ صفر ۶۵۶ هـ به امر هولاکو کشته شد ۱۰ جمادی الآخر ۶۴۰

مراجع : الطبری

ابن الأثیر : الكامل

السیوطی : تاریخ الخلفاء . ( طبع قاهره سنه ۱۳۰۵ ) ، ترجمه بحیرت ، کلکتہ ۱۸۸۱

Weil : Geschichte der Chalifen I-III

### ۵ - خلفای عباسی در مصر

- ۱ - ابو القاسم أحمد المستنصر بن الظاهر . . . . . ۱۳ رجب ۶۵۹
- ۲ - ابو العباس أحمد الحاکم [الأول] بن الحسن (القبي)<sup>(۴)</sup> . . . . . ۸ محرم ۶۶۱
- ۳ - ابو ربيع سليمان المستکفی [الأول] بن الحاکم<sup>(۵)</sup> . . . . . جمادی الأولى ۷۰۱
- ۴ - ابو اسحق ابراهیم الوائقی [الأول] بن المستمسک بن الحاکم . . . . . ذی القعدة<sup>(۶)</sup> ۷۴۰
- ۵ - ابو العباس أحمد الحاکم [الثانی] بن المستکفی . . . . . ذی الحجه ۷۴۰
- ۶ - ابو الفتح أبو یکر المعتضد [الأول] بن المستکفی . . . . . جمادی الآخر ۷۵۳
- ۷ - ابو عبد الله محمد المتوکل [الأول] بن المعتضد<sup>(۷)</sup> . . . . . جمادی الأولى ۷۶۳
- ۸ - ابو یحییٰ زکریا المعتصم بن الوائقی [الأول]<sup>(۸)</sup> . . . . . ربیع الأول ۷۷۹
- المتوکل (برای بار دوم)<sup>(۹)</sup> . . . . . ۲۷۹ ربیع الثانی
- ۹ - ابو حفص عمر الوائقی [الثانی] بن الوائقی [الأول] . . . . . رجب ۷۸۵
- المعتصم (برای بار دوم)<sup>(۱۰)</sup> . . . . . ۱۹ شوال ۷۸۸
- المتوکل (برای بار سوم) . . . . . ۱۰ جمادی الاولى ۷۹۱

(۴) در اصل فرانسسه " القبي " آمده ، ولی درست " القبي " است . ( مترجم عربی ) ، نک . ابوالمحاسن ، النجوم الزاهره ج ۷ ص ۱۱۸ ، المقریزی ، السلوک ج ۱ ص ۴۶۲ .

(۵) در شعبان ۲۴۵ هـ درگذشت ، کنیه اش را ابو ربيع نیز نوشته اند ، نک . لین یون ، ترجمه ترکی ص ۲۵ .

(۶) منصب خلافت پیش از وی قریب دو ماه خالی بود .

(۷) ۷ ، ۸ ، ۹ ، ۱۰ همگی از خلافت خلع شدند .

(۱) نام اونیزبرسکه های غزنوی سال ۴۲۴ هجری دیده می شوند نک Contr. III, Ns. 449, 450 et 458

(۲) خلیفه از رمضان ۴۵۰ تا ذی القعدة سال ۴۵۱ در تبعید بود ، نک . Contr III, 50-57, N. 505 . ابن خلکان ج ۱ ص ۱۷۲

Wüstenfeld : Geschichte der Fatimiden- ۱۷۲ ص chalifen- vol: III, Goett. 1880, p. 12-22

(۳) دیناری از او در ۵۴۱ هـ به ضرب " مدینه السلام " به دست آمده است که فقط اسم او را دارند ، مجموعه شاهزاده خانم فاطمه اسماعیل شماره ۴۸۳

۸۰۸ هـ	رجب	سنه	۱۰ - أبو الفضل عباس ( یا یعقوب ) المستعین بن المتوکل <sup>(۱)</sup>
۸۱۶	ذی الحجه	۱۶	۱۱ - أبو الفتح داود المعتضد [ الثاني ] بن المتوکل
۸۴۵	ربیع الأول	۴	۱۲ - أبو ربيعہ سلیمان المستکفی [ الثاني ] بن المتوکل
۸۵۵	محرم		۱۳ - أبو بکر حمزه القائم بن المتوکل <sup>(۲)</sup>
۸۵۹	رجب		۱۴ - أبو المحاسن یوسف المستنجد بن المتوکل
۸۸۴	محرم	۲۶	۱۵ - أبو الأعز عبد العزیز المتوکل [ الثاني ] بن المستعین
۹۰۳	صفر		۱۶ - أبو الصیر یعقوب المستمسک بن المتوکل [ الثاني ] <sup>(۳)</sup>
			۱۷ - المتوکل [ الثالث ] بن المستمسک
۹۲۲			المستمسک ( برای بار دوم )
۹۲۳			المتوکل [ الثالث ] ( برای بار دوم ) <sup>(۴)</sup>

مراجع : السیوطی : تاریخ الخلفاء . ( قاهره سنه ۱۳۰۵ هـ )

Weil : Geschichte der Chalifen, vol. 5. p. 441.

## ۶ - وزیرای خلفای عباسی

			السفاح <sup>(۵)</sup> :
۱۳۲	ربیع الأول		أبو سلمه حفص بن سلیمان الخلال الهمدانی <sup>(۶)</sup>
۱۳۲	رجب		أبو جهم بن عطیه
۱۳۳			خالد بن برمک
			المنصور :
۱۳۶	ذی الحجه	۱۳	خالد بن برمک ، که بر وزارت باقی ماند
۱۳۸	جمادی الآخر		أبو ایوب سلیمان بن ابی سلیمان تخمد الموریانی الخوزی <sup>(۷)</sup>
			أبو الفضل الربیع بن یونس بن محمد بن عبد الله بن ابی فروة الحفار <sup>(۸)</sup>
			المهدی :
۱۵۸			أبو عیید الله ( یا عبد الله ) معاویه بن عیید الله بن یسار الأشعری . ( مشهور به زندیق ، و به سال ۱۶۹ کشته شد )
۱۶۳	حدود سنه	۱۸۷	أبو عبد الله یعقوب بن داود بن عمر بن طهمان <sup>(۹)</sup> ، متوفی در سنه ۱۸۷
۱۶۶	حدود سنه		أبو الفضل الربیع بن یونس ( برای بار دوم ) . القیض بن ابی صالح
			الهادی :
۱۶۹	محرم		أبو الفضل الربیع بن یونس ( برای بار سوم ) . ابراهیم بن ذکوان <sup>(۱۰)</sup> الحمرانی

خراسانی در ۱۵ رجب سال ۱۳۲ هـ آوراهکت ، نک . ابن خلکان  
( دوسیلین ) ج ۱ ص ۴۶۷ .  
( ۷ ) به سال ۱۵۴ درگذشت ، ابن خلکان ج ۱ ص ۵۹۵  
( ۸ ) ابن خلکان ج ۱ ص ۵۲۱ ، ۵۲۶  
( ۹ ) تاریخ تعیین و عزل اودرست معلوم نیست ، نک ابن  
خلکان ج ۴ ص ۳۵۲  
( ۱۰ ) در اصل فرانسوی " ذکوان " است ، ولی درست " ذکوان " به  
به ذال می باشد ( مترجم عربی ) .

( ۱ ) بن ۸۳۳ درگذشت و مدت کوتاهی از ۸۱۵ در مصر بنام الملك  
العادل پادشاهی کرد ، نک . مالیک  
( ۲ ) به سال ۸۶۲ بمرد و پیش از آن ، از خلافت خلع شد .  
( ۳ ) خلع شد و پیش در ۹۲۷ بمرد .  
( ۴ ) انتقال خلافت به سلطان سلیم عثمانی افسانه ای نیست  
نیست و این داستان بی اساس را مورخ معروف مراجعه اسن نقل کرده  
( ۵ ) تاکنون مدارکی بدست نیامده که منصب وزارت در عهد اموی  
وجود داشته یا کسی در آن دوره دارای لقب وزیر بوده باشد .  
( ۶ ) در اصل فرانسوی تخمدانی " آمده ولی درست " همدانی " منسوب  
به قبیله همدان است ، وی ملقب به وزیر آل محمد بود و ابو مسلم -

الرشيد :

- يحيى بن خالد بن برمك . . . . . ربيع الأول سنة ١٧٠ هـ
- الفضل بن يحيى بن خالد بن برمك . . . . .
- جعفر بن يحيى بن خالد بن برمك .متوفى سنة ١٨٧ . . . . . (١) ١٧٧
- أبو العباس الفضل بن الربيع بن يونس ، سمر اهو الفضيل وزير (٢) . . . . . ١٨٧ بحرم

الأمين :

- أبو العباس الفضل . بر سر کار بماند عزل در رجب سنة ١٩٦ و متوفى . . . . . ١٩٣
- در ذى القعدة سنة ٢٠٨ . . . . .

المأمون :

- الفضل بن سهل بن عبد الله البسر خصى ذو الرياستين ، متوفى در ٢ شعبان . . . . . ١٩٦
- سنة ٢٠٢ (٣) . . . . .
- الحسن بن سهل (برادر فضل) متوفى در غره ذى الحجة سنة ٢٣٦ (٤) . . . . . ٢٠٢ شعبان
- احمد بن أبي خالد الأحول (٥) . . . . . ٢٠٥ حدود سنة
- احمد بن يوسف بن القاسم (٦) . . . . . ٢١٠
- أبو عباد ثابت بن يحيى بن يسار الرازى . . . . .
- أبو عبد الله محمد بن يزيد بن سويد (٧) . . . . .

المعتصم :

- أبو العباس الفضل بن مروان بن ماسر خصى . متوفى در ربيع الثاني سنة ٢٥٠ (٨) . . . . . ٢١٨ غره رمضان
- احمد بن عمار بن شاذى . . . . . ٢٢١ رجب
- أبو جعفر محمد بن عبد الملك بن أبي حمزة أبان بن الزيات (٩) . . . . . ٢٢٥

الواثق :

- ابن الزيات ، بر مسند وزارت بماند . . . . . ربيع الأول ٢٢٧

المتوكل :

- ابن الزيات ، سرکار بماند سپس خلیفه در ١٩ ربيع الأول سنة ٢٣٣ او راکشت . . . . . ٢٣٢ ذو الحجة
- أبو الوزير . . . . . ٢٣٣ ربيع الأول
- أبو جعفر محمد بن الفضل الجرجرائى (١٠) . . . . .
- أبو الحسن عبيد الله بن يحيى بن خاقان الخراسانى ( خاقانى أول ) (١١) . . . . . ٢٤٠ حدود سنة

المنتصر :

- أحمد بن الحصب . . . . . شوال ٢٤٧

(١) ابن تاريخ ازروی سکه است .  
 (٢) ابن خلکان ج ٢ ص ٤٧١ .  
 (٣) ابن خلکان ج ٢ ص ٤٧٢ .  
 (٤) خلیفه المأمون دختر او بیوران ( بیوران ؟ ) راهه زنی گرفت .  
 ابن خلکان ( دوسلین ) ج ١ ص ٢٦٨ ، ٤٥٨ .  
 (٥) ابن خلکان ج ١ ص ١٦ .  
 (٦) منسوب به جرجرا یا شهری بین بغداد و واسط در گذشته در ٢٥١ هـ / ٨٦٥ م نک . الاعلام زرکلی ج ٧ ص ٢٢١ ( مترجم فارسی ) .  
 (٧) محمد بن یزید ابن سويد المروزی متوفى در ٢٣ هـ / ٨٤٤ م  
 الاعلام زرکلی ج ٨ ص ١٤ ( مترجم فارسی )  
 (٨) ابن خلکان ج ٢ ص ٤٧٢ . (٩) در اصل فرانسوی "غبان" و درست "ابان" بهمزه است ( مترجم عربی ) ابن خلکان ج ٣ ص ٢٤٩ .  
 (١٠) منسوب به جرجرا یا شهری بین بغداد و واسط در گذشته در ٢٥١ هـ / ٨٦٥ م نک . الاعلام زرکلی ج ٧ ص ٢٢١ ( مترجم فارسی ) .  
 (١١) متوفى در ٢٤٣ هـ / ٨٧٦ م نک . الاعلام زرکلی ج ٣ ص ٢٥٥ ( مترجم فارسی ) .

المشتعين :

٢٤٨	ربيع الثاني سنة ٢٤٨ هـ	أحمد بن الخصب ، همچنان بر سرکار بماند
٢٤٨		أتمامش ، در ربيع الثاني ٢٤٩ به دست مردم کشته شد
٢٤٩	ربيع الثاني	أبو صالح عبد الله بن محمد بن يزداد بن سويد (١)
٢٤٩		أبو جعفر محمد بن الفضل الجرجرائي (برای بار دوم)

المعتز :

٢٥٢		أبو الفضل جعفر بن محمود الاسكافي
٢٥٣	جنود	أبو موسى عيسى بن فروخان شاه
		أبو جعفر أحمد بن اسرائيل الأنباري
		أبو الفضل جعفر بن محمود الاسكافي (برای بار دوم)

المهتدي :

٢٥٥	رجب	الاسكافي ، همچنان بر سرکار بماند
٢٥٥		أبو أيوب سليمان بن وهب بن سعيد بن عمرو بن الحصين بن قتال بن مت (٢)

المعتمد :

٢٥٦	رجب	عبيد الله بن يحيى الخاقاني [الأول] (برای بار دوم) ، متوفى سنة ٢٦٣
٢٦٣	ذو القعدة	الحسن بن مخلد بن الجراح ، متوفى در ذی القعدة سنة ٢٦٣ (٣)
٢٦٣	ذو الحجة	أبو أيوب سليمان بن وهب بن سعيد (برای بار دوم) (٤)
٢٦٥	ذو الحجة	أبو الصقر اسماعيل بن بلبل
٢٧٧	صفر	أحمد بن صالح بن شير زاد القنظري (٥)
٢٧٧		عبيد الله بن سليمان بن وهب بن سعيد

المعتضد :

٢٧٩		عبيد الله بن سليمان ، متوفى در حین خدمت ٢٨٨
٢٨٨		أبو الحسين القاسم بن عبيد الله بن سليمان بن وهب بن سعيد ، ملقب به ولي الدولة

المكتفي :

٢٨٩		وزیر سابق ، متوفى سنة ٢٩١ (٦)
٢٩١		أبو أحمد العباس بن الحسن بن أحمد بن القاسم بن عبد الله بن أيوب الجرجرائي
		محمد بن داود بن الجراح (ابن المعتز) ٢٩٦

المقتدر :

٢٩٥	١٢ ذی القعدة	العباس بن الحسن الجرجرائي ، بر سرکار بماند
٢٩٦	٢٢ ربيع الثاني	أبو الحسن علي بن محمد بن القرات (بسر القرات أول)

(٤) از سال ٢٦٥ تا سال ٢٧٣ که درگذشت زندانی بود .

(٥) نام او را ابن الاثير ذکر نکرده است .

(٦) نام او بر سرکه هاشمی که از سال ٢٩٢ تا ٢٩٣ پس از مردنش زده

شده ذکر گردیده . نک. Vasiner: Beiträge, Wiener Num.

Zeitschr. 1925, et Br. M. Cat. add. 1 p. 74

(١) پسر ابو عبد الله محمد و زهرامون .

(٢) ١٥٨ صفر ٢٧٢ هـ به زندان درگذشت ، ابن خلکان

ج ١ ص ٥٩٦ (در طبع بولاق . قیس بن قبال مترجم عربی )

(٣) در ذی قعدة ٢٦٣ هـ درگذشت . نک .

Amedroz: Tadhkira, J. R. A. S: 1908, pp. 419, 451

۳۰۱	صفر	۴	ذی الحجه سنه ۲۹۹ هـ	ابو علی محمد بن عبید الله بن یحیی ، ( خاقانی دوم ) . . . . .
۳۰۴	ذی الحجه	۸		علی بن عیسی بن داود بن الجراح . . . . .
۳۰۶	جمادی الآخر			ابن الفرات [الأول] ( برای بار دوم ) دستگیر شد در ۲۲ جمادی الأول سنه ۳۰۶
۳۱۱	ربیع الثاني	۱۳		ابو محمد حامد بن العباس ، اورا ابو الحسن بکست . . . . .
۳۱۲	ربیع الأول			ابن الفرات الاول ، ( برای بار سوم ) . کشته در ۱۳ ربیع الأول سنه ۳۱۲ . . . . .
۳۱۳	رمضان	۱۱		ابو القاسم عبد الله بن محمد بن عبید الله ( خاقانی سوم ) . . . . .
۳۱۴	ذی القعدة	۱۱		ابو العباس أحمد بن عبید الله بن أحمد ( یا سلیمان ) بن الخصب . . . . .
۳۱۶	ربیع الأول	۱۵		علی بن عیسی بن الجراح ، ( برای بار دوم ) <sup>(۱)</sup> بمتوفی در ذی الحجه سنه ۳۲۴
۳۱۸	جمادی الأول	۳۰		ابو علی محمد بن علی بن الحسن ( ابن مقله اول ) . . . . .
۳۱۹	رجب	۲۶		ابو القاسم سلیمان بن الحسن بن مخلد <sup>(۲)</sup> . . . . .
۳۱۹	رمضان	۲۹		ابو القاسم عبید الله بن محمد الكلوذانی . . . . .
۳۲۰	ربیع الثاني	۲۸		الحسین بن القاسم بن عبید الله بن سلیمان بن وهب ، عمید الدوله . . . . .
				ابو الفتح الفضل بن جعفر بن محمد بن الفرات [ الثاني ] . . . . .

### القاهر :

۳۲۰	شوال	۲۹		ابو علی محمد بن علی ابن مقله [ الأول ] ، ( برای بار دوم ) . . . . .
۳۲۱	نصره شعبان			محمد بن القاسم بن عبید الله بن سلیمان بن وهب بمتوفی در ۳ ذی الحجه سنه ۳۲۱
۳۲۱	ذی القعدة	۱۳		ابن الخصب ، ( برای بار دوم ) . . . . .

### الرازی :

۳۲۲	جمادی الأولی	۲۶		ابن مقله [ الأول ] ، ( برای بار سوم ) . . . . .
۳۲۴	جمادی الأولی	۱۵		عبد الرحمن بن عیسی بن داود بن الجراح ، برادر وزیر که در ۳۵ منصوب شد
۳۲۴	فره جمادی الآخر			ابو جعفر محمد بن القاسم الکرخی ، دوماه و نیم . . . . .
۳۲۴	رجب	۱۵		ابو القاسم سلیمان بن مخلد ، ( برای بار دوم ) . . . . .
۳۲۴	ذو الحجه			ابو الفتح الفضل ، ابن الفرات [ الثاني ] ، ( برای بار دوم ) . . . . .
۳۲۶	ربیع الثاني			ابن مقله الأول ، ( برای بار چهارم ) . . . . .
۳۲۷	شوال	۱۵		ابن الفرات الثاني ، ( برای بار سوم ) <sup>(۳)</sup> . . . . .
۳۲۷	رجب	۶		ابو عبد الله أحمد بن محمد البریدی [ الأول ] . . . . .
۳۲۸	ذی القعدة	۲۰		ابو القاسم سلیمان بن مخلد ، ( برای بار سوم ) . . . . .

### المتقی <sup>(۴)</sup> :

۳۲۹	ربیع الأول	۲۰		ابن مخلد ، بر سرکار بماند . . . . .
۳۲۹	شعبان	۳		ابو الخیر أحمد بن محمد بن میمون ، ۳۳ روز وزارت کرد . . . . .
۳۲۹	رمضان	۶		البریدی [ الأول ] ، ( برای بار دوم ) ، ۲۴ روز وزارت کرد . . . . .
۳۲۹	شوال	۱۲		ابو اسحق محمد بن أحمد الاسکافی القراریطی ، ۴۳ روز وزارت کرد . . . . .
۳۲۹	ذی القعدة	۲۵		ابو جعفر محمد الکرخی ، ( برای بار دوم ) ، ۳۳ روز وزارت کرد . . . . .
۳۲۹	ذی الحجه	۲۸		ابو عبد الله الکوفی . . . . .

(۱) پیش از آنکه در ۵ صفر سال ۳۱۵ هـ به بغداد برسد .

(۲) پسر وزیر بود که در ذی قعدة سال ۲۶۳ هـ به وزارت رسید .

(۳) پنهان می زیست و عبدالله بن علی الثقیری از طرف او

نیابت میکرد . (۴) در عهد متقی وزیران سلطه حقیقی نداشتند .

(۱) پیش از آنکه در ۵ صفر سال ۳۱۵ هـ به بغداد برسد .

ابو القاسم عبدالله بن محمد کلوذانی که پس از آن در رجب ۳۱۹

به وزارت رسید وزارت می کرد .

- البریدی [الاول]، (برای بار سوم)، ۱۳ روز وزارت کرد . . . . . ۲۵ ربیع الثانی سنه ۳۳۰ هـ  
 القراریطی، (برای بار دوم)، ۴۲ روز وزارت کرد . . . . . ۸ جمادی الأولى ۳۳۰  
 منصب وزارت از ۲۰ جمادی الآخر تا ۱ شوال ۳۳۰ با وجود البریدی در بغداد داخلی ماند  
 القراریطی، (برای بار سوم)، ۲۶ جمادی الآخر سنه ۳۳۱ . . . . . ۱۵ شوال ۳۳۰  
 ابو العباس احمد بن عبید الله الأصفهانی<sup>(۱)</sup>، ۵۱ روز وزارت کرد . . . . . ۱۲ رجب ۳۳۱  
 القراریطی، (برای بار چهارم)، ۲۰ روز وزارت کرد . . . . . ۵ رمضان ۳۳۱  
 ابو الحسین علی بن محمد بن علی، ابن مقله [الثانی]، یک سال و پنج ماه . . . . . ۲۵ رمضان ۳۳۱

المستکفی<sup>(۲)</sup> :

- ۳۳۳ ابو الفرج محمد بن علی السامری، ۴۲ روز وزارت کرد و جانشین ابو عبد الله بن ابی سلیمان پاکسی که پس از او آمد جز دبیران خاص خلیفه نبودند .  
 دوره فترت طولانی (شامل ذوره المطیع والطائع والقادر) . . . . .

القائم :

- ۴۲۲ ابو طاهر محمد بن ایوب . . . . .  
 ۴۳۷ ابو القاسم علی بن حسن بن احمد بن محمد بن المسلمه، رئیس الرؤساء . . . . .  
 ۴۵۰ ابو نصر محمد بن محمد، نخر الدوله، ابن جبهیر [الاول] . . . . .  
 قیام بساسیری . . . . . ۴۵۰-۴۵۱  
 ۴۵۳ ابو الفتح محمد بن المنصور بن احمد بن کازرست . . . . . ۱۵ ربیع الثانی ۴۵۳  
 ۴۵۴ نخر الدوله، (برای بار دوم) . . . . . ۳۰ رمضان ۴۵۴  
 ۴۶۰ ابو یعلی الحسین بن محمد بن عبد الله بن ابراهیم الهتمدانی . . . . .  
 ۴۶۱ نخر الدوله، (برای بار سوم) . . . . . صفر ۴۶۱

المقتدی :-

- ۴۶۷ نخر الدوله، بر سرکار بماند . . . . .  
 ۴۶۷ محمد بن محمد بن محمد، عمید الدوله، ابن جبهیر [الثانی] . . . . . ۹ ذی الحجه ۴۶۷  
 ۴۷۱ ابو شجاع ظهیر الدین، مؤقتاً، برای چند روز . . . . .  
 ۴۷۱ ابن جبهیر [الثانی]، (برای بار دوم) . . . . .  
 ۴۷۶ ابو الفتح المظفر، پسر رئیس الرؤساء، برای مدتی کوتاه . . . . .  
 ۴۷۶ ابو شجاع ظهیر الدین محمد بن الحسین بن محمد بن عبد الله بن ابراهیم الهتمدانی الرودروری<sup>(۳)</sup>، تا آخر ثابت ماند . . . . .  
 ۴۸۴ عمید الدوله، (برای بار دوم) . . . . . ذو الحجه ۴۸۴

المستظهر :

- ۴۹۳ ابو القاسم علی بن محمد بن محمد، ابن جبهیر [الثالث]، قوام الدین، زعم الرؤساء رمضان ۴۹۳  
 ۵۰۱ ابو المعالی هبة الله بن محمد بن المطلب، مجد الدین . . . . . محرم ۵۰۱  
 ۵۰۲ زعم الرؤساء، (برای بار دوم) . . . . . رجب ۵۰۲

(۲) اوپسروزی است که به سال ۴۶۰ به وزارت رسید وی همان است که حریری صاحب ذیل تجارب الامم ابن مسکویه را مورد حمایت خود قرار داد. ابن وزیر در جمادی الآخره ۴۸۸ درگذشت، نک ابن خلکان (دوسلان) ج ۳ ص ۲۸۸.

(۱) اور امیر الامراء ناصر الدوله بن حمدان به وزارت گماشت.  
 (۲) ابن الاثیر در حوادث ۳۳۴ هـ مینویسد: " چون دولت به معز الدوله دیلمی (در بغداد ۳۳۴) رسید همه فروشکوه خلیفه زایل بشد چنانکه خلیفه راوزیری نماند و فقط یک دبیر املاک و اموال و مخارج اور اداره میکرد."

المبترشد :

ربيع الثاني سنة ٥١٢ هـ	ابن علي الحسن بن علي بن صدقه، جلال الدين [الاول] (عميد الدوله) (١)
جمادى الأولى ٥١٦	الشريف ابو القاسم علي بن طراد الزينبي العباسي
شعبان ٥١٦	ابو نصر احمد بن نظام الملك
٥١٧	جلال الدين [الاول]، (برای بار دوم) متوفى در ١٠ رجب سنة ٥٢٢
رجب ٥٢٢	انوشروان بن خالد بن محمد الكاشاني، شرف الدين، متوفى در رمضان سنة ٥٢٢

الراشد :

ذو القعدة ٥٢٩	ابو الرضا محمد بن صدقه، جلال الدين [الثاني] (٢) متوفى سنة ٥٥٦
---------------	---

المقتنى :

ذو القعدة ٥٣٠	الشريف ابو القاسم علي، (برای بار دوم)
٥٣٠	سديد الدوله الأنباري
٥٣٥	ابو نصر المظفر بن علي بن محمد، نظام الدين، ابن جهمير [الثالث]
٥٣٥	ابو القاسم علي بن صدقه، مؤتمن الدوله، قوام الدين (٣)
ربيع الثاني ٥٤٤	ابو المظفر يحيى بن محمد بن سعيد بن الحسن بن أحمد بن الحسين
	جهم بن عمرو الشيباني، عون الدين، ابن هبيرة [الأول]

المستنجد :

ربيع الأول ٥٥٥	ابن هبيرة [الاول]، بر سر کار بماندویم سلطان العراق ملقب کرديد (٤)
جمادى الأولى ٥٦٠	محمد بن يحيى، عز الدين، ابن هبيرة [الثاني]، تيسر اولی
٥٦٣	ابو جعفر أحمد بن محمد بن سعيد، شرف الدين بن البلدي، در سنة ٦٦ هـ کشته شد

المستضيئ :

ربيع الثاني ٥٦٦	ابو الفرج محمد بن أبي الفتوح عبد الله بن رئيس الرؤساء، موجود
	عضد الدين، کشته در ذی القعدة سنة ٥٧٣
٥٦٦	ابو الفضل يحيى بن عبيد الله بن محمد بن المعمر بن جعفر، زعيم الدين (٥)
ربيع الأول ٥٧٠	ابو بكر منصور بن أبي القاسم نصر، ظهير الدين، ابن العطار

الناصر :

ذی القعدة ٥٧٥	ابن العطار، بر سر کار بماند
ذو القعدة ٥٧٥	ابو الفتح بن الصباح، مجد الدين
٥٨٣	ابو المظفر عبيد الله بن يونس، جلال الدين
٥٨٤	سعيد بن علي بن حديده، معز الدين الانصاري، أبو المعالي (ملقب بابن حديد) ٦ صفر
	متوفى در جمادى الاول سنة ٦١٠
٥٩٠	ابو المظفر محمد بن أحمد، مؤيد الدين، ابن القصاب
٥٩٢	السيد الناصر بن المهدي العلوي الرازي البغدادي، ناصر الدين ٤ شعبان
٥٩٢	محمد بن محمد بن عبد الكريم، مؤيد الدين، برز القمي

(٤) در ٤٩٧ هـ متولد شد و در ١٣ جمادى الاولى سال ٥٦٥

درگذشت، نک. ابن خلکان ج ٤ ص ١١٤

(٥) در ٢٩ صفر سال ٥١١ متولد شد و در ٢٥ ربيع الاول سال

٥٧٥ درگذشت، نک. ابن خلکان ج ٤ ص ١١٤

(١) او غير از ابن جهمير دوم است که همجنين لقب عميد الدوله

داشت

(٢) نک. وزيران سلاجقه.

(٣) برادرزاده همان وزيری بود که در ٥١٢ هـ به وزارت رسيد



الظاهر :

محمد بن محمد بن عبد الكريم ، مؤيد الدين ، برز السعدي . . . . . ٣٠ رمضان سنة ٦٢٢ هـ

المستنصر :

خود وزير سابق . . . . . ١٤ رجب ٦٢٣

ابو الأزر أحمد بن محمد ، ناصر الدين ، ابن الناقد . . . . . ٦٢٣

المستعصم :

خود وزير سابق . . . . . ١٠ جمادى الآخرة ٦٤٠

ابو طالب محمد بن أحمد ، مؤيد الدين ، ابن العلقمي<sup>(١)</sup> . . . . . ٦٤٠

استيلاي هولكو بر بغداد . . . . . ١٤ صفر ٦٥٦

ابو القاسم علي بن محمد ، شرف الدين<sup>(٢)</sup> . . . . . ربيع الثاني ٦٥٦

عطا ملك ، علاء الدين الجويني<sup>(٣)</sup> . . . . . ٦٦١

٧ - أمير الامرايمان

١ - مونس الخادم . . . . . ١٧ محرم ٣١٧

٢ - طريف السبكي ، تاغره ذى القعدة سنة ٣٢١  
٢٢١ ثمين منصب در سالهای ٣٢٢ ، ٣٢٣ خالی بود . . . . . ثمره شعبان

٣ - ابو بكر محمد بن رائق . . . . . صفر ٣٢٤

٤ - ابو الحسين بجمکم الراثي . . . . . ذو القعدة ٣٢٦

٥ - کورتکين الديلمي ، مدت یکماه  
محمد بن رائق ، ( برای بار دوم ) . . . . . ٣ شوال<sup>(٤)</sup> ٣٢٩

٦ - ناصر الدوله حسن بن حمدان . . . . . ثمره شعبان ٣٣٠

٧ - المظفر ابو الوفا توزون ، متوفی در ٢٣ محرم سنة ٣٣٤ . . . . . رمضان ٣٣١

٨ - ابو جعفر محمد بن يحيى بن شيرزاد ، الى ١١ جمادى الاولى سنة ٣٣٤ . . . . . ٢٣ محرم ٣٣٤

( ازال بويه )

٩ - عماد الدوله . . . . . ١٢ جمادى الأولى ٣٣٤

١٠ - ركن الدوله . . . . . ٣٣٨

١١ - عضد الدوله . . . . . ١٨ شوال ٣٦٧

١٢ - خصمصاص الدوله . . . . . شوال ٣٧٢

١٣ - شرف الدوله . . . . . رمضان ٣٧٦

١٤ - بهاء الدوله . . . . . جمادى الآخرة ٣٧٩

١٥ - سلطان الدوله . . . . . ٤٠٣

١٦ - مشرف الدوله . . . . . ٤١٢<sup>(٥)</sup>

(٥) از این تاریخ امیر الامرائی لقبی تشریفاتی شد ، به سال ٤١٢ هـ مشرف الدوله از خلیفه لقب شاهنشاه گرفت و با وجود آنکه مشرف الدوله دیلمی آقای حقیقی در عراق و بغداد بود سماء الدوله خداوند همدان و اصفهان بدون آنکه بغداد درفته باشد لقب امیر الامرائی را برای خود اختیار کرد . نک . St. Lane-Poole: Unpublished coins of the Kakwayhids, Num. Chron. 1875

(١) مردی شیعی مذهب بود و در زمان هولکو منصب خود را حفظ کرد و در ربيع الثاني سال ٦٥٦ درگذشت .  
(٢) پسر ابن العلقمی مذکور است .  
(٣) بقیه را در باب و آلیان بغداد نگاه کنید .  
(٤) این مسکویه در تجارب الامم ( طبع مرگلیوت ج ٢ ص ١٨٠ ) تاریخ دقیق سپهسالاری کورتکین را ضبط کرده است .

۱۷ - جلال الدوله

۱۸ - عماد الدين

۱۹ - مُخَسَّرُو - فيروز - الى ۲۲ رمضان سنه ۴۴۷، ورود طفل بيك به بغداد

### ۸ - وزيران أمير الأمرایان

- ۱ - مونس } وزير نداشتند .
- ۲ - طريف }
- ۳ - أبو بكر محمد بن رائق .
- ۳۲۴ - أبو الفتح الفضل بن جعفر ، ابن الفرات [الثاني] (همچنان در خدمت خليفه بود)
- ۴ - بچم
- ۳۲۶ - علي بن خلف بن طيَّاب
- ۳۲۷ - أبو جعفر محمد بن يحيى بن شيرزاد
- ۳۲۸ - أبو عبد الله الكوفي ( با لقب كاتب )
- ۵ - كورتكين (يكماه بدون وزير بود)
- ۳۲۹ - محمد بن رائق ، [ برای بار دوم ] : أبو عبد الله الكوفي
- ۶ - ناصر الدوله
- ۳۳۰ - الكوفي ، همچنان بر سر کار بماند
- ۷ - توزون
- ۳۳۱ - أبو جعفر محمد بن يحيى بن شيرزاد ، تا ۲۰ محرم سنه ۳۳۴
- ۳۳۴ - ابن شيرزاد
- [ درباره ديگر وزيران به جدول شاهان آل بويه رجوع كنيد ]

مرکز تحقیقات و پژوهش‌های اسلامی

## ۹ - برامک

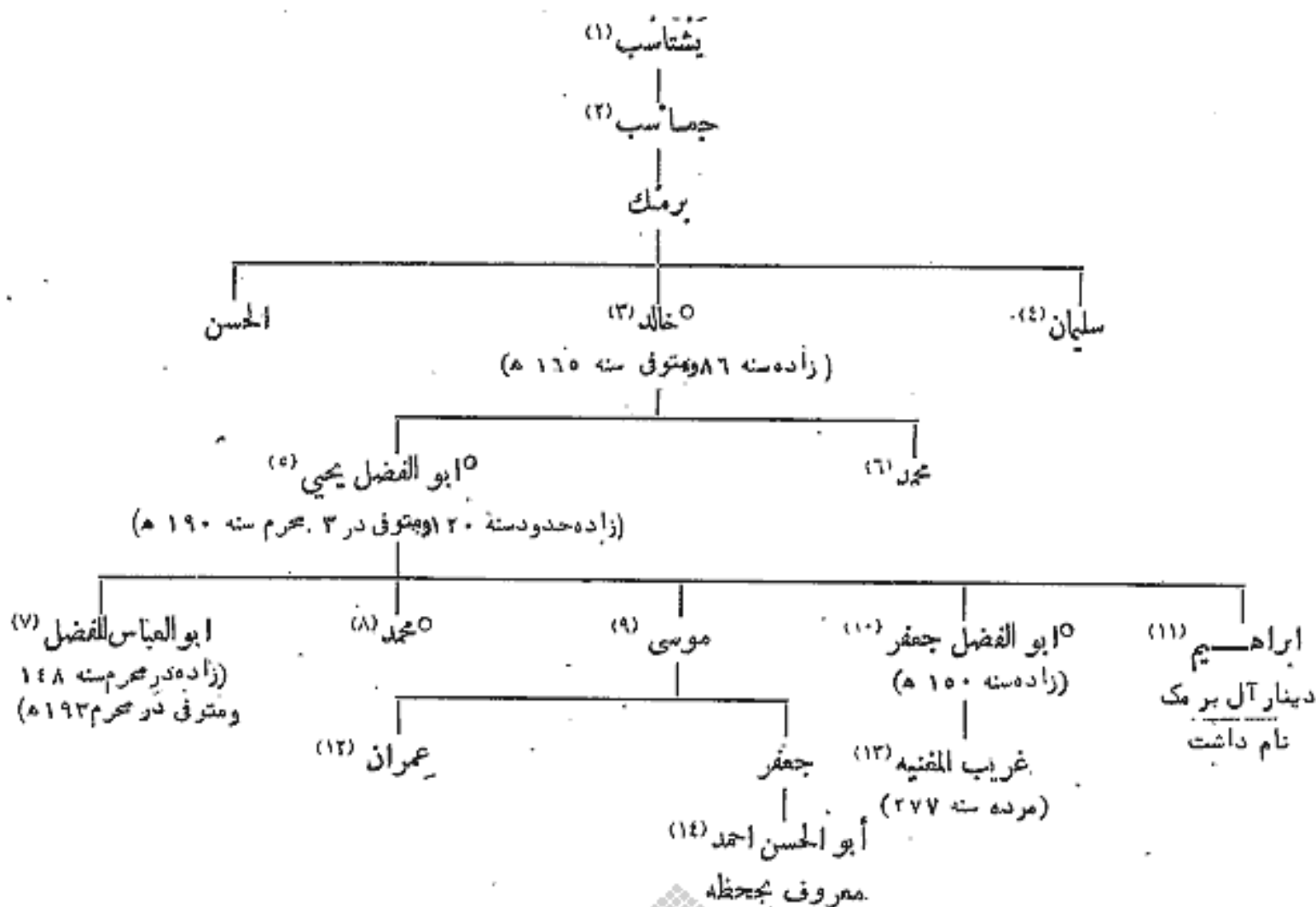

مراجع : المسعودی : مروج الذهب ج ۶ ص ۳۹۱ ، ۳۸۶  
ابن خلکان (دی سلان) ج ۱ ص ۳۰۱ ، ج ۲ ص ۴۵۹ ، ج ۴ ص ۱۰۳  
دائرة المعارف الاسلامیة ج ۱ ص ۶۹۱ (مقاله بآرتلد) .

L. Bouvat : Les Barmécides d'après les historiens arabes et persans, Paris. 1912.

- |   |  |
|---|--|
| <p>(۹) در سال ۱۷۶ در سوریه و در ۲۱۴ هـ والی سند بود .<br/>(۱۰) در ۱۷۶ والی مصر و در ۱۸۵ هـ والی دمشق بود . در<br/>غره صفر ۱۸۷ هـ کشته شد . گویندوی عباسه خواهر رشید را به<br/>زنی گرفت . نک ابن خلکان (دوسلان) ج ۱ ص ۱۳۱<br/>(۱۱) نک : Ibn'Abd : Bibliothek Arabischer<br/>Historiker und Geographen von Hans v. Mzik,<br/>Leipzig 1926. I<sup>tes</sup> vol. : Das Kitab al-Wuzara wal-<br/>Kuttah des.....Ibn Abdus al-Djabschitari<br/>(۱۲) در ۱۹۶ هجری برمدائن و ۲۱۶ برمسند حکومت داشت .<br/>(۱۳) نام او در کتاب الاغانی "عریب" به ضم عین و در<br/>ابن عبدوس ، ا ، 122 ، Ibn'Abdus به فتح عین آمده است .<br/>(۱۴) در ۲۲۴ در حالیکه بیش از صد سال از عمر او گذشته بود<br/>بمرد ، نک . ارشاد الاریب ج ۱ ص ۳۸۳ ، ابن خلکان (دوسلان) ج ۱ ص ۵۹</p> | <p>(۱) و (۲) نیاکان افسانه ای .<br/>(۳) متولد در ۸۶ و متوفی در ۱۶۵ هـ ، وی از سال ۱۳۲ رئیس<br/>دیوان خراج و از سال ۱۳۳ تا ۱۳۸ وزیر و از ۱۴۸ تا ۱۵۱ فرمانبر<br/>برای طبرستان و موصل بود .<br/>(۴) بسال ۱۶۲ هـ با اهل بیزانس بجنگید .<br/>(۵) در ۱۵۸ فرمانروای آذربایجان و در ۱۶۱ مرهی هارون الرشید<br/>و در ۱۶۳ رئیس دیوان رسائل و در ۱۷۰ هـ وزیر بود ، نک . ابن<br/>خلکان ج ۲ ص ۳۲۱ - ۳۲۶ .<br/>(۶) وی از قتل عام خاندان برمکی برست .<br/>(۷) وی در ۱۷۵ فرمانروای آرمستان و از ۱۷۶ تا ۱۴۸ والی ری<br/>و از ۱۷۷ تا ۱۷۹ هـ والی خراسان بود ، نک . ابن خلکان (دو<br/>سلان) ج ۲ ص ۴۵۹<br/>(۸) همواره تا سال ۱۷۹ حاجب خلیفه بود .</p> |
|---|--|



مطلبیان ایرانی

- ۱ - أبو جاسر محمود بن محمد بن القاسم في الحديث ، متوفى سنة ۴۸۱ هـ
- ۲ - علی بن عیّان در ۲۵۵ بازنگاری در بصره بود، گشتند و پنداد، سنه ۲۷۲ هـ
- ۳ - نباه الدین أبو الفضل زهریر بن محمد بن علی بن یحیی بن الحسن بن جعفر بن منصور بن عاصم . وزیر الصالح نجم الدین ایوب بن الکامل ، زاد در هذی الحجه سنه ۵۸۱ هـ و متوفی در ۴ ذی القعدة سنه ۶۵۱ هـ . نک : ابن خلکان ( دی سالن ) ج ۱ ص ۵۴۲

- سنه ۵۱۵۱ هـ
- ۱۵۴
- ۱۷۰
- ۱۷۱
- ۱۷۴
- ۱۷۷

مطلبیان فرها نروایان آفریقا

- ۱ - أبو جعفر هزار مرد عمر بن حفص
- ۲ - أبو خالد یزید بن حاتم
- ۳ - داود بن یزید
- ۴ - أبو حاتم روح بن حاتم ، متوفی در ۲۳ رمضان سنه ۱۷۴ هـ
- ۵ - نصر بن حبيب ، متوفی سنه ۱۷۹ هـ
- ۶ - الفضل بن روح ، اُما سنه ۱۷۹ هـ

مراجع :

- Wistenfeld, Tabellen II
- Goldzher, Muth. Studien I, 133, 2
- Zambaur, Contributions II. 91

- (۱۷) در حوالی سال ۲۱۵ تا ۱۸۵ هـ بر بصره حکومت می کرد ، در ۲۱۸ هـ درگذشت
- (۱۸) أبو عبد الله نطفویه ، متوفی در ۳۲۳ هـ . نک : ابن خلکان ج ۱ ص ۱۴ - ۱۵
- (۱۹) از ۸۲ تا ۸۵ هـ و از ۹۷ تا ۹۹ هـ والی خراسان و از ۹۱ و الی اموصل و از ۹۹ تا ۱۰۱ و از ۱۰۲ تا ۱۰۴ هـ والی بصره بود . نک : ابن خلکان ج ۴ صص ۱۶۴
- (۲۰) ارسال ۱۳۹ تا ۱۴۵ هـ والی بصره بود .
- (۲۱) در سال ۲۴۳ شمسی سرود .
- (۲۲) ارسال ۹۵ تا ۹۹ هـ والی سند بود .
- (۲۳) همگی در سند در حوالی سال ۱۰۵ گفته شدند . نک : البلاذری ( طبع دخویه ) ص ۴۲۲
- (۲۴) والی سغد از ۱۴۲ تا ۱۵۱ هـ
- (۲۵) با مسور ، نک . ب . Ibn Abdus, 56 هـ این عیوض و مسورن مادر سفیان بن معاویه والی بصره در ۱۲۹ هـ جاری بود . نک . فرها نروایان بصره .

- (۱۱) در ۲۶ محرم سال ۲۹۱ هـ متولد شد و در ۲۶ شعبان ۲۵۲ هـ درگذشت . وی ارسال ۲۲۹ تا ۲۵۲ هـ و زبیر آل بویه بود . نک : ابن خلکان ج ۱ ص ۴۱۰
- (۱۲) سردار سپاه خلیفه الامین بود در ۱۹۶ هـ و والی خوزستان از ۱۹۳ تا ۱۹۶ هـ ، متوفی در ۱۹۶ هـ .
- (۱۳) نام او در فتوح البلدان بلاذری طبع دخویه ص ۴۴۲ به غلط معاویه آمده است .
- (۱۲ ب) فقیه و محدث بود متوفی به سال ۲۳۵ هـ
- نک . Broekelmann R. 1, II, 779
- (۱۳) از ۱۳۲ تا ۱۳۴ هـ والی بصره بود .
- (۱۴) از ۱۶۵ تا ۱۶۷ هـ والی بصره از ۱۶۰ تا ۱۶۱ هـ والی سند بود
- و نیز والی ارمستان بود ، نک . ابن خلکان ج ۱ ص ۵۲۹ .
- (۱۵) پس از مرگ پدرش مدعی حکومت افریقا شد .
- (۱۶) در ۱۴۹ هـ در مصر بود .
- (۲۶) نک 121b . Abd. Rihrist 307 et Ibn

- (۱) ظاهراً نام اصلی او " بشاره " یا " بسفروج " بوده است .
- (۲) وی پیش از عبد الله بن زبیر در سال ۶۷ هـ والی موصل و از ۷۸ تا ۸۲ هـ والی خراسان بود . نک : ابن خلکان ج ۲ ص ۵۰۸
- (۳) از ۸۵ تا ۸۶ هـ والی خراسان بود .
- (۴) در ۱۷۴ هـ والی مصر و از ۱۸۴ تا ۲۰۵ هـ والی سند بود .
- (۵) در ۲۰۵ هـ والی سند بود .
- (۶) به سال ۸۶ هـ دعوی ولایت خراسان کرد .
- (۷) از ۱۴۲ تا ۱۵۲ هـ والی مصر بود ، متوفی در ۱۸ رمضان سال ۱۷۰ هـ . نک . ابن خلکان ج ۴ ص ۲۱۳
- (۸) در ۱۹۰ هـ والی موصل بود .
- (۹) در محرم سال ۱۷۷ هـ بعد از مرگ نصر بن حبيب موقتاً " والی افریقا شد .
- (۱۰) در ۱۷۷ هـ عامل تونس بود .

## ۱۱ - بني انطاغان

### انطاغان انطراساني

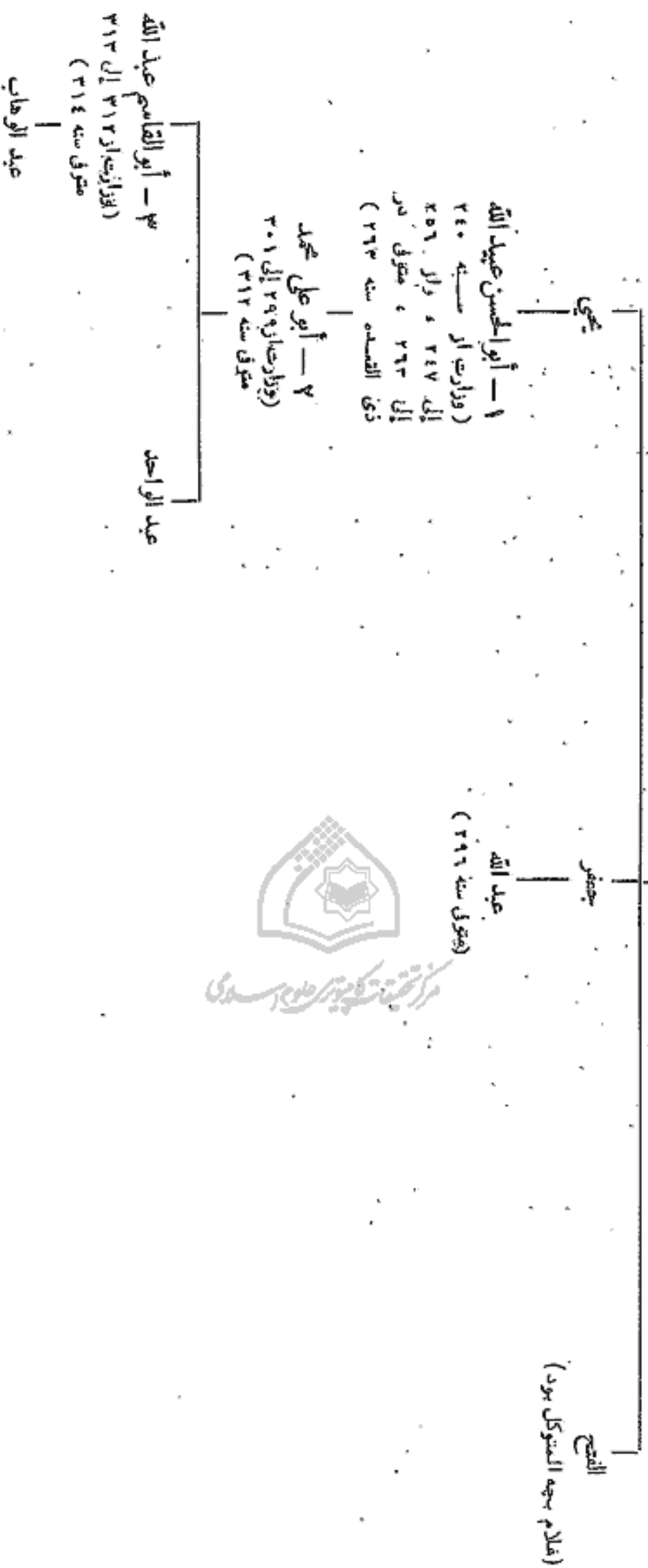

مراجع : ابن الأثير : الكامل ج ٨  
 خلال الصافي : كتاب الوزراء (طبع Amedroz)  
 دائرة المعارف الإسلامية ج ٢ ص ١٨٤ مادة (ابن خاقان).

## ۱۴ - بنی الفرات<sup>(۱)</sup>

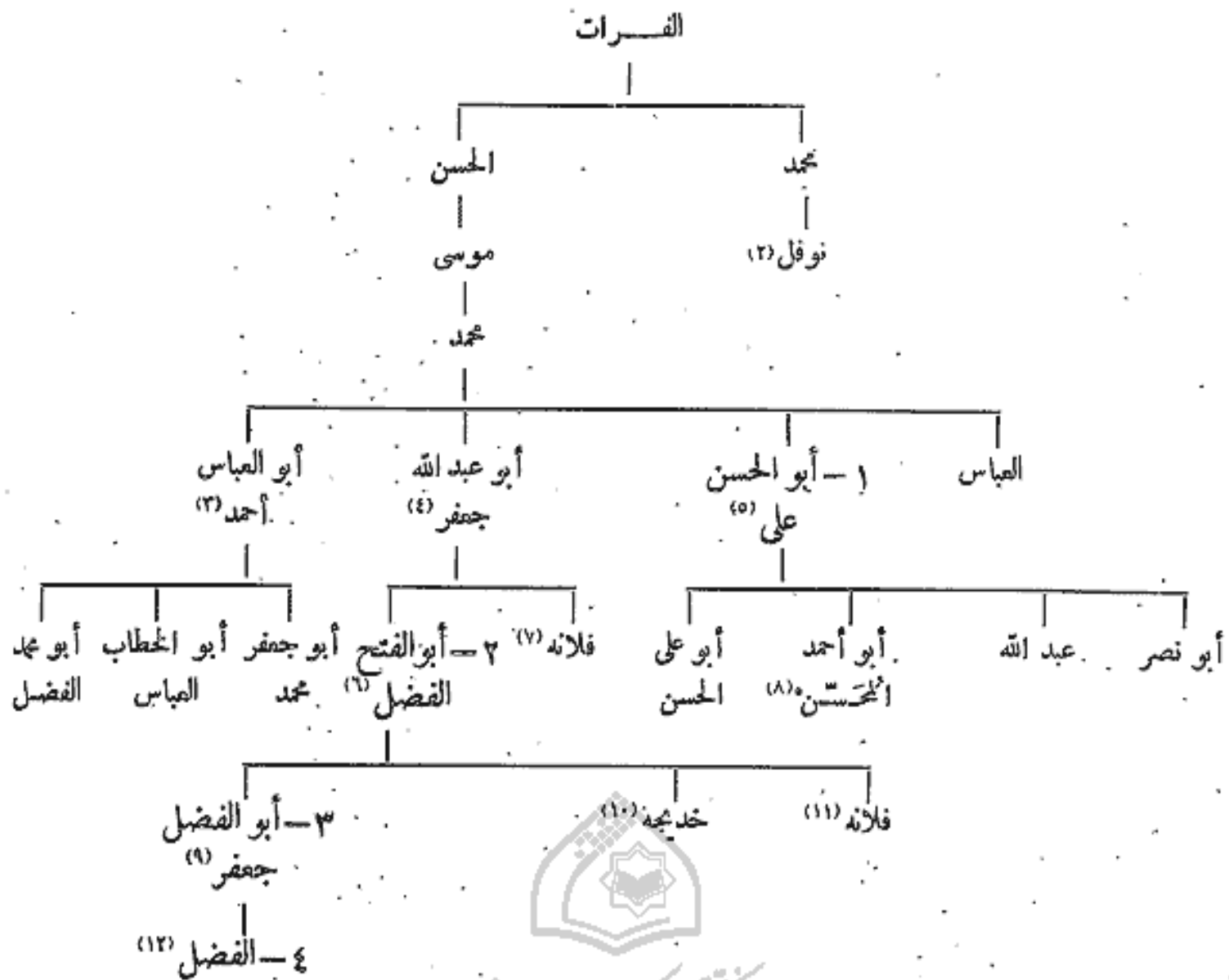

مرکز تحقیق و کتابخانه ملی جمهوری اسلامی ایران

مراجع : ابن الطقطقی : الفخری .

الصباغی : کتاب الوزراء .

دائرة المعارف الاسلامیة ( ماده ابن الفرات ) .

۲۷۹ زائیده شد و در سالهای ۳۲۵ و ۳۲۴ وزارت داشت در ۳۲۲ هـ در حلب بود در جمادی الاولی سال ۳۲۷ هـ درگذشت .  
(۷) پسر عمش المحسن بود ، به زنی وی درآمد .  
(۸) در ۲۷۹ هـ متولد شد و در ۳۱۲ درگذشت .  
(۹) ابن الفرات سوم ، یا ابن خنزابه ، در سوم ذیحجه ۳۵۸ زائیده شد ، العزیز خلیفه فاطمی از ۳۸۳ تا ۳۸۴ او را وزیر کرد ، در ۱۳ صفر سال ۳۹۱ هـ درگذشت ، نک . ابن خلکان . (دوسلین) ج ۱ ص ۳۱۹ .

(۱۰) با محمد بن طغخ الاخشید ازدواج کرد .  
(۱۱) با محمد بن رائق ازدواج کرد . نک . امیرالامرایان  
(۱۲) او را خلیفه فاطمی الحاکم در ۴۵۵ هـ به وزارت گرفت .

(۱) بنی فرات پدر بنی پدربن شیعیه بودند .  
(۲) والی مصر در سال ۱۴۲ هـ .  
(۳) مردی دانشمند و خوشنویس بود در ۱۵ در ۲۹۱ هـ درگذشت ، نک . ابن خلکان ج ۲ ص ۳۵۸ .  
(۴) خنزابه کنیزی رومی را به زنی گرفت ، در شوال ۲۹۷ هـ درگذشت و کنیه دیگرش ابو الخطاب بود .  
(۵) در ۲۳ ربیع الثانی ۲۴۱ زاده شد و از ۲۹۶ تا ۲۹۹ و از ۳۰۴ تا ۳۰۶ و از ۳۱۱ تا ۳۱۲ وزارت داشت . در ۱۳ ربیع الثانی درگذشت و او ابن الفرات اول بود ، نک . ابن خلکان (دوسلین) ج ۲ ص ۳۵۵ .  
(۶) ابن الفرات دوم ، یا ابن خنزابه ، در ۲۲ شعبان سال

### ۱۳ - بنی النوشری

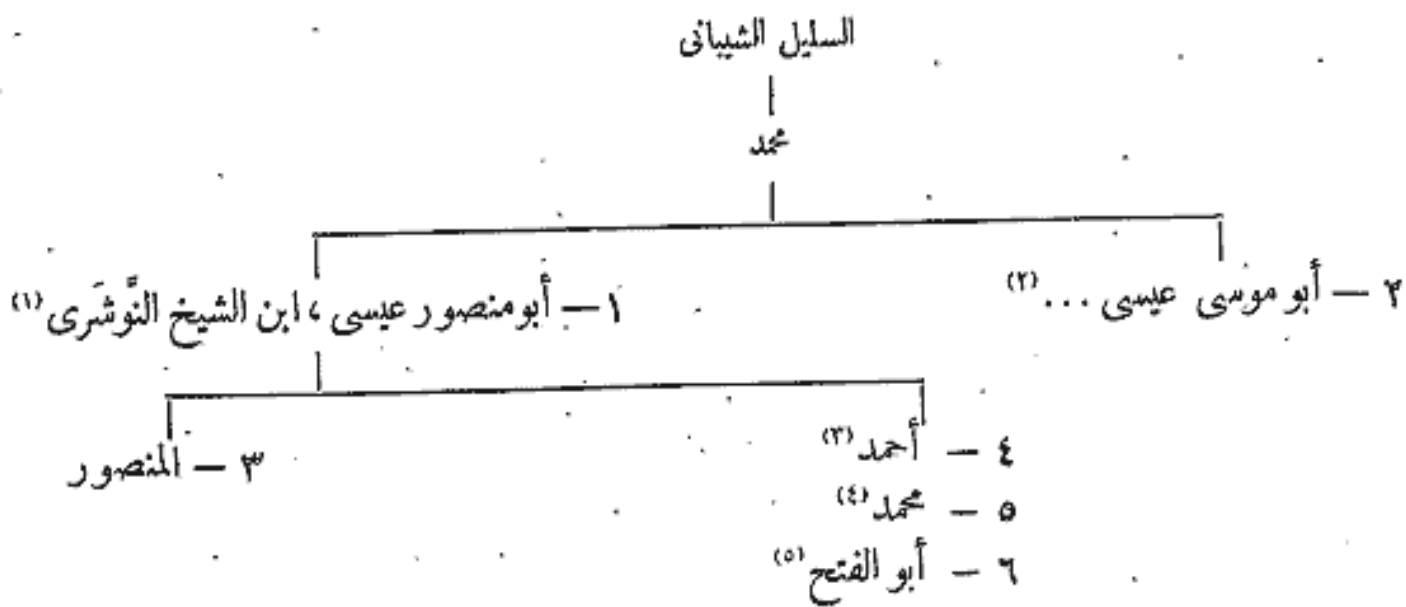

### ۱۴ - بنی الجرشی

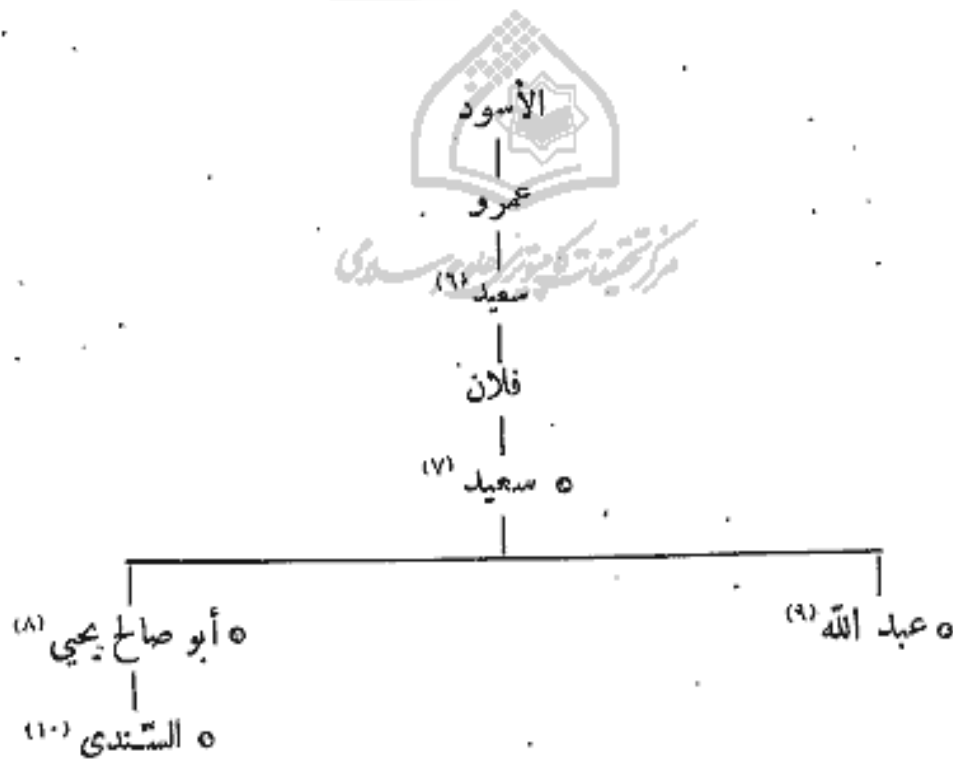

مراجع : Zambaur : Contributions II p. 5-6, No 261

- (۱) والی دمشق از سال ۲۴۷ تا ۲۵۶ درگذشته به مصر در ۲۶۹ هـ.
- (۲) والی مصر از سال ۲۹۲ تا ۲۹۷ در ۲۵ شعبان سال ۲۹۷ درگذشت . از سال ۲۸۷ تا ۲۸۸ والی فارس بود .
- (۳) در سال ۲۷۹ خدایوند آمدوماردین و در ۲۸۰ هـ خدایتند مراغی بود
- (۴) خلیفه المعتضد در سال ۲۸۲ اوراشکست داد .
- (۵) به سال ۳۲۱ هـ در مصر بود .
- (۶) والی خراسان از سال ۱۰۱ تا سال ۱۵۲ هـ .
- (۷) از سال ۱۶۱ تا ۱۶۳ هـ برمنع می تاخت .
- (۸) سال ۱۸۶ هـ والی ری بود .
- (۹) والی بهامه از سال ۱۶۸ تا ۱۶۹ هـ والی واسط در ۱۹۹ هـ .
- (۱۰) والی واسط به سال ۱۹۶ هـ .



## ۱۵ - بنی فسائجس

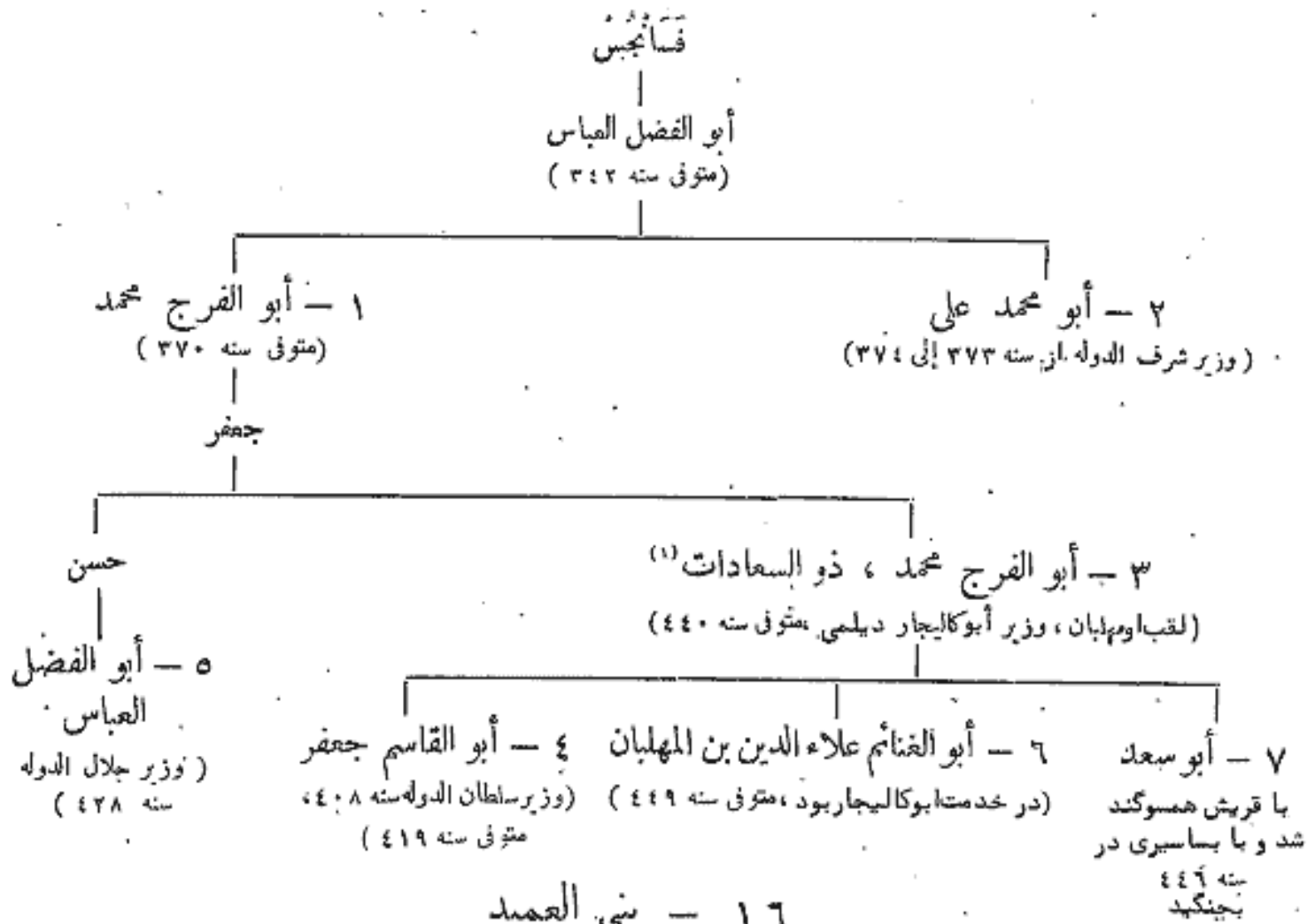

## ۱۶ - بنی العمید



## ۱۷ - بنی رائق

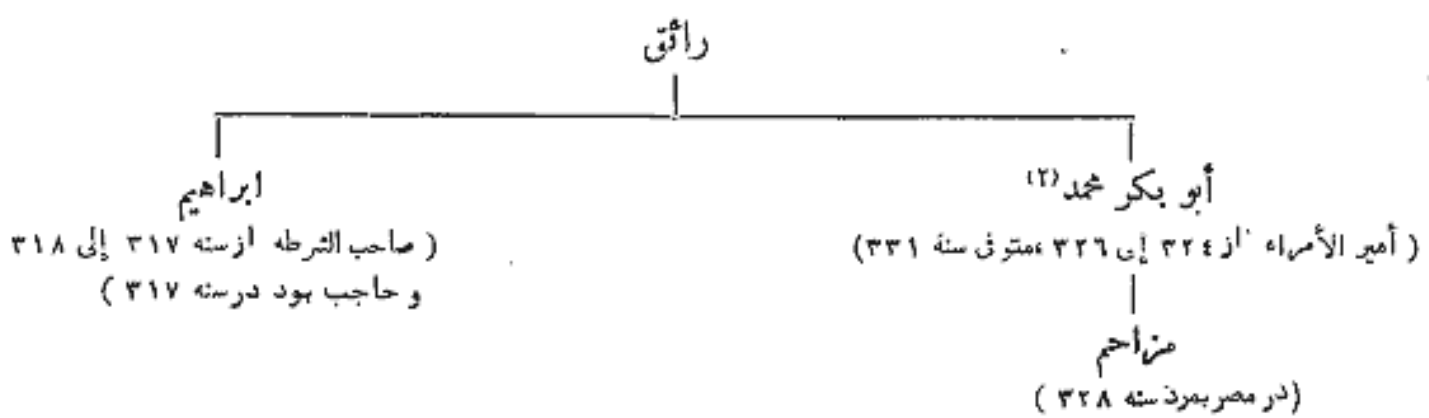

الدوله اورا در ۴۵۹ به وزارت گماشت .  
(۲) دخت ابوالفتح ، الفضل بن الفرات دوم رابه زنی گرفت .

(۱) اورا نهایتاً با ابونفالب الحسن بن المنصور که معاصروی بود  
اشتیاء کرد . این حسن در سیراف به سال ۳۵۲ زاییده شد و سلطان

## ۱۸ - بنی مقلہ

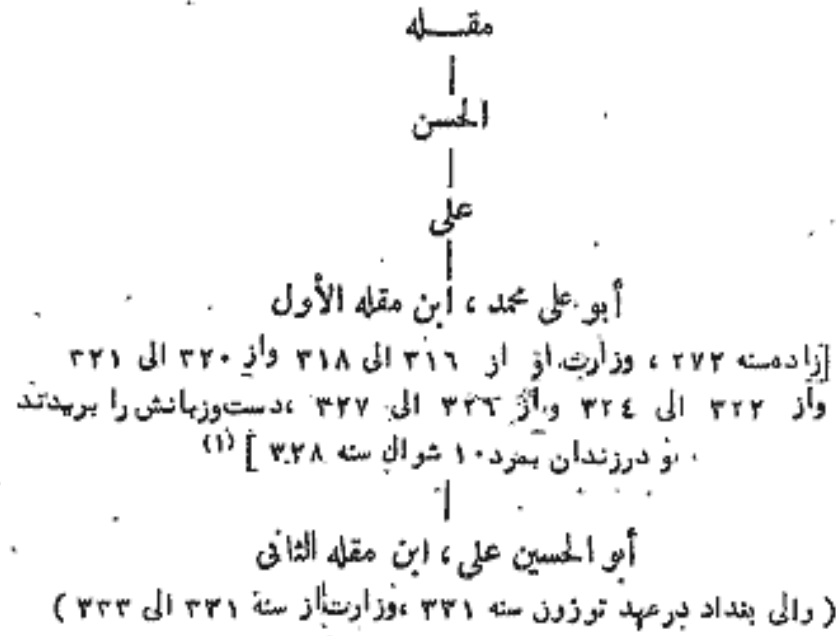

## ۱۹ - آل الرقیل

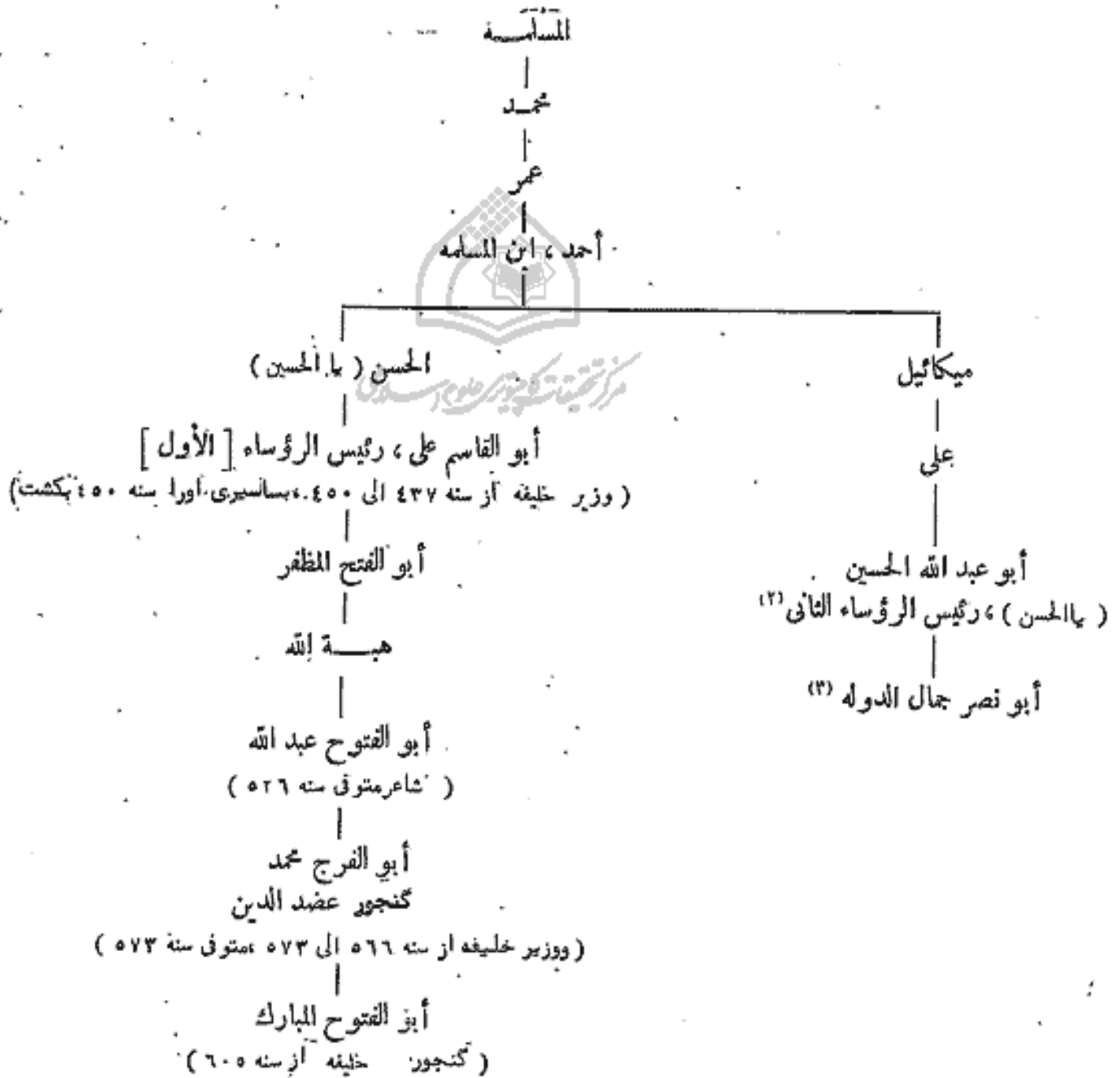

(۱) نک . ابن خلکان ج ۳ ، ص ۲۶۶ .

(۲) وزیر طغرل یک بود .

(۳) استاد الدار ( گنجور ) المستظهر خلیفہ بود . در محرم سال ۴۹۴ درگذشت .

## ۲۰ - بنی البریدی

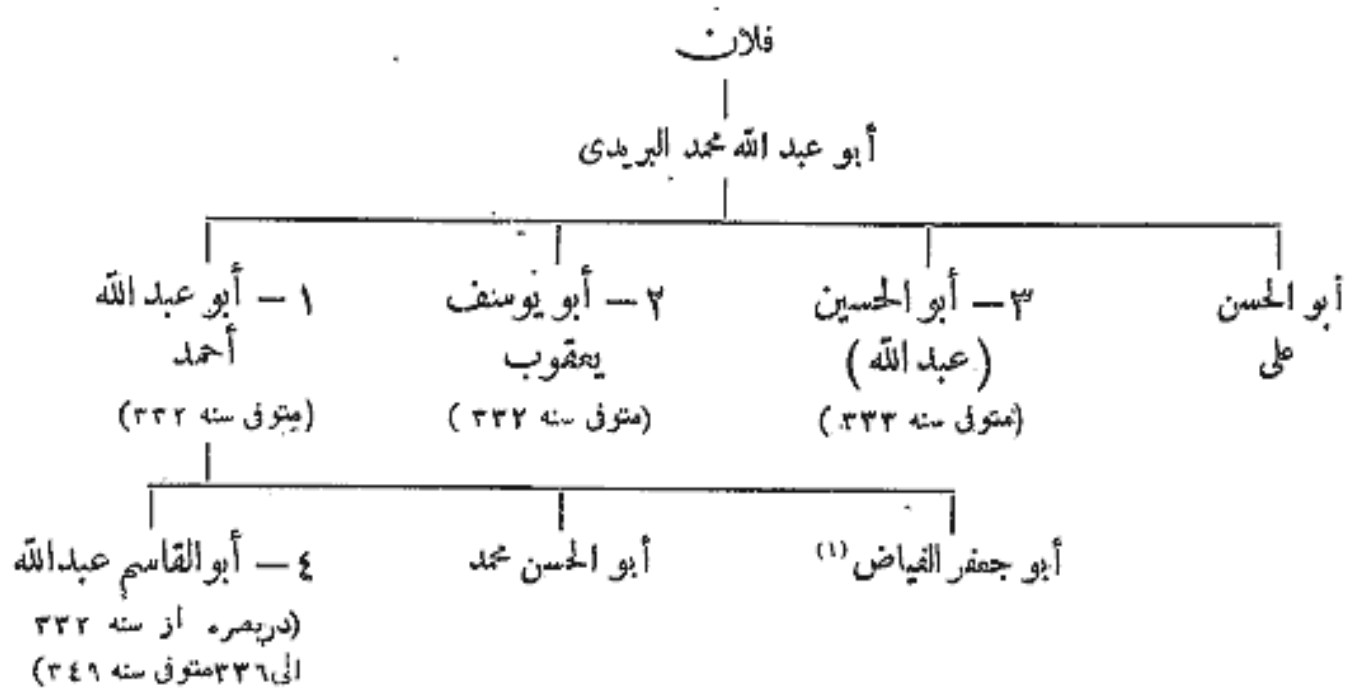

مراجع : ابن الاثیر : الكامل .

ابن مسکویه : تجارب الأمم (طبع اهدروز و مرگواپوٹ) .

Derenbourg: Un Passage tronqué de Fakhri sur abu- Abdallah al-Baridi  
[Jubilée Nöldelke I. 193-196]

دائرة المعارف الاسلامیة ج ۱ ( ماده البریدی ) .

## ۳۱ - بنی المغربی

۱ - أبو القاسم الحسین بن أبي الحسین علی بن محمد بن یوسف بن بحر بن بهرام بن المرزبان بن ساسان بن الحرثون بن بلاش بن جاماسب بن فیروز بن یزداد بن بهرام گور الخ ... (نسب افسانهای) ، دبیر سیف الدوله الحمدانی در حلب .

۲ - أبو الحسن علی بن المغربی ، (پسر دبیر پیش) ، وزیر سیف الدوله بود ، سپس سعد الدوله او را وزیر کرد و در سنه ۳۷۷ عامل شرف الدوله دیلمی گشت ، سپس با بدرالکردی در افتاد ، و به مصر رهسپار شد ، و الحاکم او را وزیر کرد ، سپس در سنه ۴۰۰ با دو پسرش المحسن و محمد و برادرش أبو عبد الله کشته شدند .

۳ - أبو القاسم الحسین بن المغربی ، الوزير الكامل ، (پسر وزیر پیش) ، در سنه ۴۱۱ وزیر قراوش عقیلی بود ، و در سنه ۴۱۴ در خدمت مشرف الدوله دیلمی بود ، سپس در سنه ۴۱۵ به نزد قراوش و از آن پس پیش نصر الدوله مروانی در شهر آمد رفت ، و در سنه ۴۱۸ در میافارقین در گذشت .

۴ - أبو الفرج محمد بن جعفر بن محمد المغربی ، در خدمت البساسیری بود ، سپس خلیفه فاطمی ، المستنصر از ۲۵ ربیع الثانی تا ۹ رمضان سنه ۴۵۲ او را وزارت داد . ، متوفی سنه ۴۷۸

(۱) ابن الاثیر (ج ص ۲۵۴) نوشته است که نام او " الفیاض " بود . ( مترجم عربی ) .

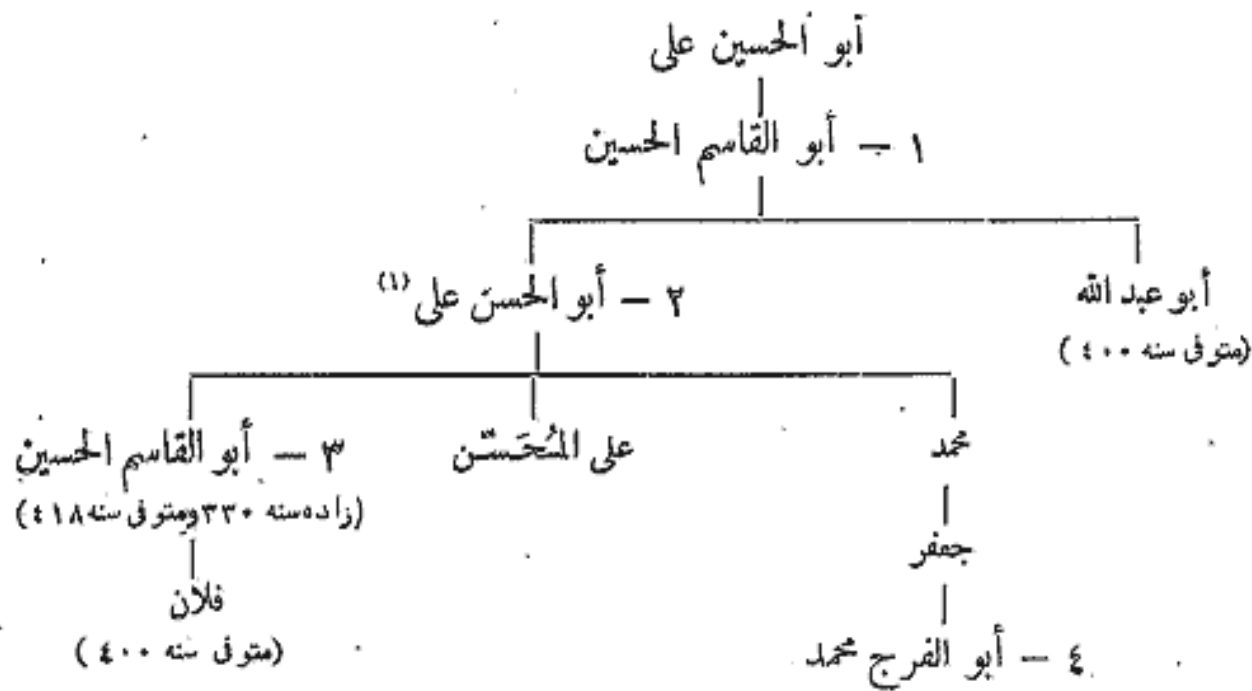

مراجع : ابن الاثير : الكامل ج ۹

ابن خلكان : وفيات الأعيان

Wüstenfeld : Gesch. der Fatimiden-Chalifen vol. III. p. 25

ابن القلانسي : ذيل تاريخ دمشق ( طبع امدروز )

Amedroz : Marwanid Dynasty, p. 133

ابن الأزرقي در :

Sacy : Religion des Druzes Cecl.

Brockelmann, Lit. Gesch.1. p. 353.

## ۲۲ - بني مَأْكُولَا<sup>(۲)</sup>

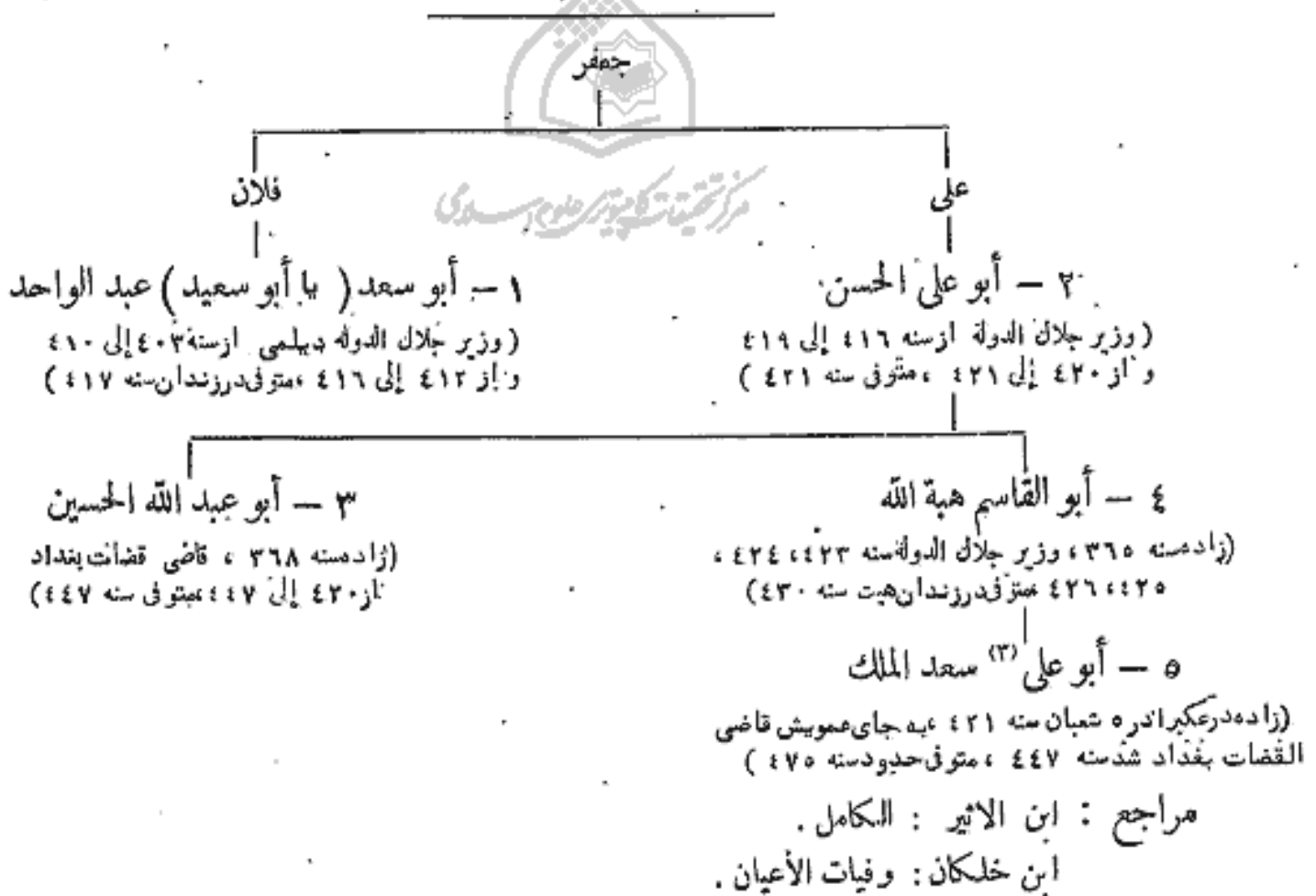

مراجع : ابن الاثير : الكامل .

ابن خلكان : وفيات الأعيان .

Brockelmann : Lit, Gesch. vol. I p. 354

Huart : Litt. Ar. p. 227

Wüstenfeld : Geschichtsschreiber p. 72

(۱) دختر محمد بن ابراهيم بن جعفر النعماني را به زني گرفت .  
(۲) درباره اين خاندان نک . ماده بني دلف ( مجليها )  
(۳) ابن خلكان ( ج ۲ ص ۲۴۸ ) از او به نام ابونصر، علي  
ياد کرده است .

نک . ابن خلكان ج ۱ ص ۴۵۵ .

## ۲۳ - شهرزوریان

علی بن القاسم الشیبانی

المظفر

ابو احمد القاسم

(متوفی در موصل سنه ۴۸۹)



مراجع : ابن خلکان : وفيات الأعيان

## ۲۴ - بنی جهیر<sup>(۴)</sup>

- ۱ - ابو نصر محمد بن محمد بن جهیر ، نحر الدوله ، وزیر معز الدوله المرادسی ، وناصر الدوله ونظام الدوله قروانی ، ووزیر خلیفه القائم از ۴۵۰ تا ۴۵۳ ، واز ۴۵۴ تا ۴۶۰ واز ۴۶۱ تا ۴۶۷<sup>(۵)</sup>
- ۲ - ابو منصور محمد عمید الدوله ، وزیر المقتدی از ۴۶۷ تا ۴۷۶ واز ۴۸۴ تا ۴۹۳ ، والی آمد از ۴۸۲ تا ۴۸۴<sup>(۶)</sup>
- ۳ - ابو القاسم علی قوام الدوله زعیم الرؤساء ، وزارت یافت از سنه ۴۹۳ تا سنه ۵۰۱ متوفی سنه ۵۰۳

(۴) ابن خلکان (ج ۳ ص ۲۸۷) نام این خانواده را "جهیر" نوشته  
 (۵) گزارش حال او را ابن خلکان (ج ۳ ص ۲۸۵) آورده است.  
 (۶) دختر نظام الملک را در سال ۴۶۲ به زنی گرفت . نک .  
 Berchem-Strzygowski : Amida p. 53, N 18, pl. VIII

(۱) از طرف سیف الدوله غازی اول از سال ۵۴۱ تا ۵۴۲ فرمانروای  
 موصل و از ۵۵۵ تا ۵۷۲ از طرف نورالدین فرمانروای دمشق بود.  
 (۲) از سال ۵۷۲ تا ۵۸۶ از طرف مسعود اول فرمانروای موصل  
 بود.

(۳) قاضی دمشق سال ۵۷۲

٥ - أبو البركات جهير معتمد الدولة ، كافي الكفات ، والي آمد از . آخر سنه ٤٨٤ إلى ٤٨٥ (١) وزير تنش از . سنه ٤٨٦ إلى ٤٨٧ بود .

٥ - أبو نصر المظفر نظام الدين البغدادي ، وزير . خليفه المقتدى سنه ٥٣٥

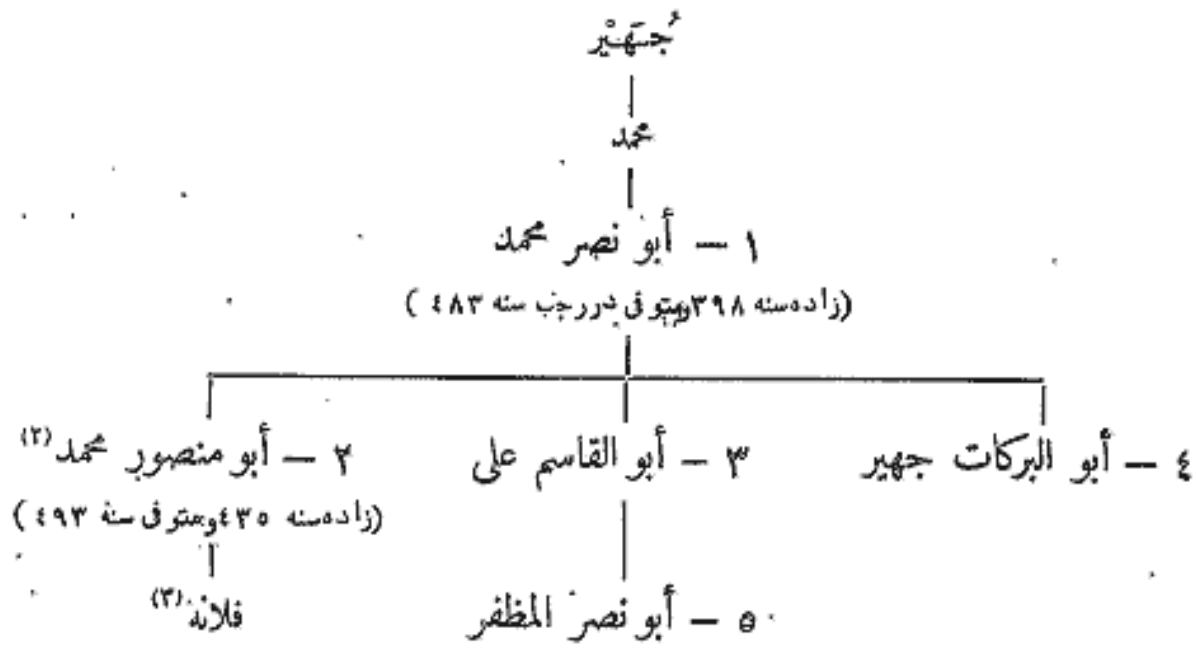

مراجع : ابن الاثير : الكامل .

دائرة المعارف الاسلامية ( مادہ ابن جهير )



مرکز تحقیق و ترویج علوم و معارف اسلامی

(١) Berchem-Strzygowski : Amida p. 4L N 17, pl. VII  
(٢) در ٢٦٢ دختر نظام الملك رايه زنى گرفت ، ولى آن زن در شعبان ٤٧٥ هجره .  
(٣) وى به زنى نورالدوله دبیس ( دوم ) پسر صدقه مزیدی درآمد .

# بخش دوم

(۱)  
امصار (شهرها)



مرکز تحقیق و تکثیر اسناد و کتابخانه‌ها

(۱) در اصل فرانسه **Amsār** (امصار) و در ترجمه عربی "الامصار" به معنی شهرها آمده است. (مترجم فارسی) این فصل مشتمل بر نام فرمانروایان و والیانی است که در مراکز سیاسی و اداری حکومت داشتند، و فرمانروایانی که نام آنان در این فصل یاد نشده باید اسمشان را در جلد اول فرمانروایان: اسپانیا، سیسیل، افریقا، الجزیره، تونس، طرابلس، تمبکتو، صنعا، پاشاهای مصر، پاشاهای بوداپست (بود)، پاشاهای بغداد، فرمانروایان طبرستان، گرجستان، شهنگان بغداد، و فرمانروایان سند، بنگال، و حیدرآباد دکن و غیره پیدا کرد.



مرکز تحقیقات کامپیوتر علوم اسلامی



## ۲۵ - ولات مکہ و اشراف آن

سنہ ۸	۵		
		عتاب بن أسید، ممتویٰ سنہ ۱۳	
	۱۳	المخزومہ بن حارثہ	
	۱۳	قنفذ بن سحریر بن نجدان التمیمی	
	۱۳	طارق بن مرتفع	
	۲۳	نافع بن عبد الحارث الخزاعی	
	۲۴	علی بن عدی بن ربيعة الابشمی	
	۲۵	خالد بن العاص بن هشام المخزومی	
	۲۵	الحارث بن نوفل	
	۲۶	عبد اللہ بن خالد بن أسید، اموی	
	۳۵	عبد اللہ بن عامر بن کریر الحضرمی	
	۳۶	أبو قتادة الحارث بن ربیع الانصاری، (از طرف علی)	
	۳۷	قثم بن العباس بن عبد المطلب، (از طرف علی) (۱)	
			
	۴۱	عتبہ (یا عتبسة) بن أبی سفیان، (اموی)	
	۴۲	خالد بن العاص بن هشام، (برای بار دوم)	
	۴۴	عبد اللہ بن خالد بن أسید، (برای بار دوم)	
	۴۵	خالد بن العاص بن هشام، (برای بار سوم)	
	۴۸	مروان بن الحکم بن أبی العاص	
	۵۳	عمرو بن سعید بن العاص، الاشدق	
		قیام عبد اللہ بن الزبیر	
	۶۱		
		الحارث بن حاطب الخثعمی	۶۶
		الحجاج بن یوسف بن الحکم بن عقیل بن مسعود بن عامر بن مُعْتَب	
	۷۳	ابن مالک بن کعب بن عمرو بن سعد بن عوف بن ثقیف (۲)	
		الحارث بن خالد بن العاص بن هشام المخزومی	
	۸۰		

(۱) ابن الاثیر (ج ۳ ص ۱۶۴) نام او را " قثم " یاد کرده است ( مترجم عربی ) .  
 (۲) در ۲۱ رمضان ۹۵ هـ درگذشت . نک . ابن خلکان ج ۱ ص ۳۵۶ .

سنه ۸۱ هـ	أبو يزيد خالد بن عبد الله بن يزيد بن أسد بن كرز القسري (۱)
۸۶	عمر بن عبد العزيز (بمخلافترسیدسته ۹۹)
۹۳	خالد بن عبد الله القسري ، ( برای بار دوم )
۹۶	عبد العزيز بن عبد الله بن خالد بن أسيد
	نافع بن علقمه الکنانی
	یحیی بن الحکم بن أبي العاص
	هشام بن اسماعيل الخزومي
	أبان بن عثمان بن عفان
۹۷	طلحه بن داود الحضرمي
۹۷	عبد العزيز بن عبد الله بن خالد ، ( برای بار دوم )
	نایبان او: محمد بن طلحه بن عبد الله بن عبد الرحمن بن أبي بكر
	عروه بن عیاض بن عدی التوفلی
	عبد الله بن قیس بن مخزومه بن المطلب
	عثمان بن عبد الله بن سراقه
۱۰۳	عبد الرحمن بن الضحاک بن قیس القهري
۱۰۴	عبد الواحد بن عبد الله النضري
۱۰۶	ابراهيم بن هشام بن اسماعيل الخزومي
۱۱۴	محمد بن هشام بن اسماعيل الخزومي ، برادر اولی
	نایب او: نافع بن علقمه الکنانی ، ( برای بار دوم )
۱۲۵	یوسف بن محمد بن یوسف التقی
۱۲۶	عبد العزيز بن عمر بن عبد العزيز
۱۲۷	عبد الواحد بن سليمان بن عبد الملك
۱۳۰	محمد بن عبد الملك بن مروان
۱۳۱	الولید بن عروه بن محمد بن عطیه السعدي

دوره عباسی :

۱۳۲	داود بن علی بن عبد الله بن العباس ، متوفی سنة ۱۳۳
۱۳۳	زیاد بن عیید الله بن عبد المذان (۲) الحارثی
۱۳۶	العباس بن عبد الله بن معیبد بن العباس
	نایب او: عمر بن عبد الحمید بن عبد الرحمن بن زید بن الخطاب
۱۳۷	زیاد بن عیید الله ، ( برای بار دوم مدینه را نیز داشت )
۱۴۱	الهیثم بن معاویه العتیقی
۱۴۳	السری بن عبد الله بن الحارث بن العباس
۱۴۶	عبد الصمد بن علی بن عبد الله العباسی
۱۴۹	محمد بن ابراهیم بن محمد الامام
۱۵۸	ابراهیم بن یحیی بن محمد
۱۶۱	جعفر بن سلیمان بن علی بن عبد الله
۱۶۳	عیید الله بن قثم بن العباس ، ( الى سنة ۱۷۰ )

(۱) بر بصره نیز حکومت داشت و در محرم ۱۲۶ هـ درگذشت نک . ابن خلکان ج ۱ ص ۴۸۴ .  
(۲) نایب ابن عبدالدار الحارثی . نک . القلقشندی ، صبح الاعشی ج ۴ ص ۲۶۶ ( مترجم عربی ) .

عباسی { محمد بن ابراهیم بن محمد الامام ، ( برای بار دوم )  
عبید الله ( بن زینب ) بن محمد  
العباس بن محمد } از فرزندان اولی

۱۸۴

۱۸۵

۱۸۶

۱۹۱

حماد البربری

محمد بن عبد الله بن سعید بن المفیره بن عمرو بن عثمان بن عفان

أمرء عباسی

سلیان بن جعفر بن سلیمان بن علی

الفضل بن العباس بن محمد

احمد بن اسماعیل بن علی

موسی بن عیسی بن موسی بن محمد

العباس بن موسی

علی بن موسی } از فرزندان اولی

عبد الله بن محمد بن عثمان التیمی

عبد الله بن محمد بن ابراهیم بن محمد الامام العباسی

عبید الله بن قُثم بن العباس ، ( برای بار دوم )

۱۹۳

۱۹۹

۲۰۰

داود بن عیسی بن موسی بن محمد ، عباسی ، ( حامل امین سپس مأمون )

الحسن بن سهل ، ( حامل مأمون )

شورش الحسین بن حسن الأفطس که مردم را به

محمد بن جعفر بن علی بن الحسین بن علی می خواند

نک « حسینان »

۲۰۱



حمدون بن علی

نایب او: یزید بن محمد بن حفظه الخزومی

۲۰۴

عبید الله بن الحسن بن عبید الله بن العباس بن علی العلوی

۲۱۰

۲۱۴

۲۱۸

۲۲۱

۲۳۳

۲۳۷

۲۳۹

۲۴۲

۲۴۵

۲۴۸

۲۵۰

۲۵۱

أمرء عباسی

صالح بن العباس بن محمد بن علی بن عبد الله بن العباس

سلیان بن عبد الله بن سلیمان

نایب او: پسرش محمد ، نک ایضا سنة ۲۴۵

صالح بن العباس ، ( برای بار دوم )

محمد بن داود بن عیسی ، ( إلى سنة ۲۳۳ )

محمد المنتصر بن المتوکل ، ( حاکم افتخاری )

علی بن عیسی بن جعفر بن المنصور

أبو العباس عبد الله بن محمد بن داود بن عیسی بن موسی بن محمد ... الخ

عبد الصمد بن موسی بن محمد بن ابراهیم الامام

محمد بن سلیمان بن عبد الله بن محمد بن ابراهیم الزینبی

محمد بن عبد الله بن طاهر ، ( حجاز را با عراق داشت )

نایب او: عبد الصمد بن موسی ، ( برای بار دوم )

جعفر بن الفضل بن عیسی بن موسی البشاشات

عیسی بن محمد الخزومی الکُردی

( و یوسف العلوی سردار بود )

- محمد بن احمد بن عیسی بن المنصور . . . . . سنه ۲۵۳ هـ  
 عیسی بن محمد ، ( برای بار دوم ) . . . . . ۲۵۴  
 علی بن الحسن الهاشمی . . . . . ۲۵۶  
 أبو احمد طلحه الموفق ، الناصر لدين الله ، ابن المتوكل . . . . . ۲۵۶  
 ابراهيم بن محمد بن ابراهيم بن اسماعيل بن جعفر بن سليمان بن علي  
 ابن عبد الله البرقي . . . . . ۲۵۹  
 أبو عيسى محمد بن يحيى . . . . . ۲۶۲  
 محمد بن أبي الساج . . . . . ۲۶۳  
 هارون بن محمد بن اسحق بن موسى بن عيسى بن موسى . . . . . ۲۶۸  
 يوسف بن أبي الساج . . . . . ۲۷۱  
 عبيد بن حاج المظفر ، الى سنة ۲۹۵ . . . . . ۲۸۱

در دوره فترت که از سنه ۲۹۵ تا ۳۰۵ پیش آمد ، فرمانروایان واقعی بر سرکار نبودند

- مؤنس المظفر ، ( جز این نام را نداشت ) . . . . . ۳۰۰  
 محمد بن موسی ، ( نک علویان ) . . . . . ۳۰۶

#### قرامطه :

- ابن مغارب یا ابن مخلد ( یا ابن مجلب ) . . . . . ۳۱۷  
 محمد بن ظنح الأخشيذ . . . . . ۳۳۱  
 أبو جعفر محمد بن الحسن بن عبد العزيز . . . . . ۳۳۹  
 احمد بن الفضل بن عبد الملك . . . . . ۳۴۰  
 از این پس خطبه را درمکه به نام آل بویه و سپس برای اخشیدیه می خواندند  
 ۳۴۴

#### علویان حسنی ( بنی موسی ) :

- داود بن موسی [ الثاني ] بن عبد الله الصالح بن موسی [ الأول ]  
 الجون ، ( الشریف حسنی ) . . . . .  
 محمد بن موسی [ الثاني ] ، برادر اولی  
 الحسين بن محمد . . . . .  
 محمد الثالث بن موسی [ الثاني ] . . . . .  
 أبو هاشم محمد بن أبي جعفر محمد . . . . .

#### فاطمیان :

#### أشراف مكة

- ( ۱ ) بنی فلیته : ( هاشمیه و سلیمانیه ، نک جدول ۱ ) . . . . .  
 أبو محمد جعفر بن محمد بن الحسين بن محمد الثالث (۱) . . . . . ۳۵۶  
 عیسی بن أبي محمد جعفر . . . . . ۳۷۰  
 أبو الفتوح الحسن بن أبي محمد جعفر (۲) . . . . . ۳۸۴

( ۱ ) در سال ۳۶۵ هـ خطبه بنام فاطمیان مصر خواند ، نک ابن الاثیر ( ۲ ) در سال ۴۰۲ دعوی خلافت کرد : Snouck Hurgronje ج ۸ ص ۴۹۱ و ، Fâsi, Wüstenfeld : Chronikon II, 207 et IV. 216, St. Lane- Poole; Br. M. IV p. IX  
 Mekka I, 59 نک . دائره المعارف اسلام ( طبع فرانسوی ) ج ۱ ص ۸۹

سنه ۴۰۱ هـ	أبو الطيب داود بن عبد الرحمن بن عبد الله بن داود ، ( سليمانی )
۴۰۳	أبو الفتوح الحسن ، ( برای بار دوم )
۴۳۰	محمد شکر بن أبي الفتوح الحسن
۴۵۳	حمزه بن وحّاش بن أبي الطيب داود <sup>(۱)</sup>
۴۶۱	أبو هاشم محمد بن جعفر بن محمد ، تاج المعالي <sup>(۲)</sup>
۴۸۷	أبو فليته القاسم بن محمد بن جعفر
۵۱۷	فليته بن القاسم بن محمد بن جعفر
۵۲۷	هاشم بن فليته بن القاسم
۵۴۹	القاسم بن هاشم بن فليته
۵۵۶	عيسى بن فليته بن القاسم
۵۷۰	داود بن عيسى بن فليته
۵۷۱	مكثّر بن عيسى بن فليته
۵۷۲	داود بن عيسى ، ( برای بار دوم )
۵۸۴	مكثّر بن عيسى ، ( برای بار دوم )
۵۹۳	المنصور بن داود بن عيسى

(ب) بنی قناده :

۵۹۷	أبو عزيز قنادة بن ادريس المطّاعين <sup>(۳)</sup>
۶۱۷	الحسن بن قناده <sup>(۴)</sup>
۶۲۹ - ۶۳۹ <sup>(۵)</sup>	راجح بن قناده
۶۳۹ - شعبان ۶۵۱	أبو سعد علي بن قناده
شعبان ۶۵۱	جهاز بن الحسن بن قناده
ربيع الأول ۶۵۲	راجح بن قناده ، ( برای بار دوم )
شوال ۶۵۲	غانم بن راجح
شوال ۶۵۲ - صفر ۶۷۰ <sup>(۶)</sup>	أبو نجي محمد [الأول] بن أبي سعد علي
ربيع الثاني ۶۶۹	ادريس بن قناده
صفر ۶۷۰	غانم بن ادريس
صفر ۷۰۱ - ذوالقعدة ۷۴۶	رميثة بن أبي نجي محمد (در فواصل مختلف)
صفر ۷۰۱	حميضة بن محمد
ذو الحجة ۷۰۱	محمد بن ادريس
ذو الحجة ۷۰۱	أبو النجيث بن محمد
ذو الحجة ۷۰۱	عطيفة بن محمد

بجنگید. ابن خلدون ( ج ۴ ص ۱۵۵ ) نوشته است که نام او ابو عزیز قناده النابغه بن ادريس بن مطّاعن بود ( مترجم عربی )  
(۴) در ۶۱۹ هـ مسعودایوبی صاحب یمین اوراشکست داده بر مکه مستولی شدویکی از سرهنگان خود بنام علی بن رسول راجح مکه ساخت . تک ابن خلکان ج ۳ ص ۲۴۳ .  
(۵) بالیوبیان مصر جنگید .  
(۶) دائره المعارف اسلام . ( چاپ فرانسه ) ج ۱ ص ۱۰۴

(۱) شجره نسبی راکه در جدول " ۱ " رسم کردیم مشکلاتی را راجع به سلیمان بن علوی H.G. Kay : Yaman, p. 284 در یمین به آن بر خورده است حل خواهد کرد .  
(۲) علی الصلیحی اورا فرمانروائی گماشت . نک Snouck Hurgronje : Mekka I. 97  
(۳) در سال ۶۵۱ هـ بر ضد سلیم بن فلیته القاسم صاحب مدینه

۷۰۳ — ذو الحجة ۷۱۳	حمیضه بن محمد ، ( برای بار دوم )
۷۱۳ — صفر ۷۱۴	أبو الفیث بن محمد ، ( برای بار دوم ) . ذو الحجة
۷۱۴ — شعبان ۷۱۵	حمیضه ، ( برای بار سوم ) . صفر
۷۱۸ — ربیع الثانی ۷۱۸	حمیضه ، ( برای بار چهارم ) . محرم
۷۱۹ — محرم ۷۳۱	عظیفه ، ( برای بار دوم ) . محرم
۷۴۶ — ۷۷۲	عجلان بن رمیثه ( در فواصل مختلف ) . ذو القعدة
۷۴۷ — ۷۵۰	مقاسم بن رمیثه { رقیبان هم
۷۴۷	بسنده بن رمیثه
۷۱۸ — شوال ۷۵۰	ثقبه بن رمیثه
۷۵۳ — ذو الحجة ۷۵۴	ثقبه بن رمیثه ، ( برای بار دوم ) .
۷۵۷ — ذو الحجة ۷۵۷	ثقبه بن رمیثه ، ( برای بار سوم ) . محرم
۷۵۸ — ۷۶۲	ثقبه بن رمیثه ، ( برای بار چهارم ) . ذو الحجة
۷۶۰ — ذو الحجة ۷۶۰	محمد بن عطفه . جمادی الآخر ۷۶۰
۷۶۰ — ۷۶۲	سند بن رمیثه ، ( برای بار دوم )
۷۶۲ — شوال ۷۸۸	احمد شهاب الدین بن عجلان . شوال
۷۶۲ — ۷۷۷	عجلان بن رمیثه ، ( برای بار دوم ) . ذو القعدة
۷۸۰ — ذو الحجة ۷۸۸	محمد بن احمد
۷۸۸	عقیل بن مبارک ( ذو الحجة
۷۸۸	علی بن مبارک ( ذو الحجة
۷۸۸ — ذو الحجة ۷۸۹	عنان بن مقاسم { مدعی حکومت بودند
۷۸۸	احمد بن ثقبه ( ذو الحجة
۷۸۹ — شوال ۷۹۷	علی بن عجلان ، ( برای بار اول ) . شعبان
۷۹۲ — ذو الحجة ۷۹۴	عنان بن مقاسم ( برای بار دوم ) . شعبان
۷۹۴	محمد بن عجلان ، ( برای بار اول ) .
۷۹۷ — ربیع الثانی ۷۹۸	محمد بن عجلان ، ( برای بار دوم ) . شوال
۷۹۸ — جمادی الآخر ۸۲۹	الحسن بن عجلان . ربیع الثانی ۷۹۸
۸۰۹ — شعبان ۸۰۹	برکات بن الحسن . ذو الحجة ۸۰۹
۸۱۱	احمد بن الحسن
۸۱۸ — رمضان ۸۱۹	رمیثه بن محمد . ذو الحجة
۸۲۷ — ذو الحجة ۸۲۸	علی بن عنان
۸۲۷ — ذو الحجة ۸۲۸	علی بن عجلان ( برای بار دوم ) { رقیبان هم
۸۴۰ — شوال ۸۴۶	علی بن الحسن . شعبان
۸۴۶ — ۸۵۰	أبو القاسم بن الحسن . ذو القعدة
۸۵۹ — محرم ۹۰۳	محمد بن برکات . شعبان ۸۵۹
۹۰۳ — ذو القعدة ۹۳۱	برکات بن محمد . محرم ۹۰۳
۹۰۶ — جمادی الأولى ۹۰۷	کزاز بن محمد . ذو القعدة
۹۰۸ — رجب ۹۰۹	احمد جازان بن محمد . شوال
۹۰۹ — محرم ۹۱۰	حمیضه بن محمد . رجب

	۹۱۸	صفر	۹۱۰ - صفر	فایز بن محمد	محرّم	علی بن برکات، (متوفی سنه ۹۱۳).
(۱) ۹۷۴	۹۱۸	شعبان		أبو نُمی محمد [الثانی] بن برکات		شریف ثغری از سنه ۹۷۴ الی ۹۹۲
	۹۴۷	رجب	۹۴۷ - نیمه	أحمد بن محمد		
(۲) ۱۰۱۰	۹۹۷	نیمه	۹۹۷ - جادی الآخر	الحسن بن محمد		
	۱۰۰۳			مسعود بن الحسن		
	۱۰۰۸	ذو الحجه	۱۰۰۸ - جادی الآخر	أبو طالب بن الحسن		
	۱۰۱۲	جادی الآخر	۱۰۱۲ - محرم	إدریس بن الحسن	} بقیانهم	
	۱۰۱۹	جادی الآخر	۱۰۱۲ -	فهد بن الحسن		
	۱۰۱۲	جادی الآخر	۱۰۱۲ - رمضان	محسن بن الحسين بن الحسن		
	۱۰۳۷	صفر	۱۰۳۷ - صفر	أحمد بن المطلب		
	۱۰۳۹	صفر	۱۰۳۹ - ربيع الثاني	مسعود بن إدریس		
	۱۰۴۰	ربیع الثاني	۱۰۴۰ - صفر	عبد الله بن الحسن		
	۱۰۴۱	صفر	۱۰۴۱ - شعبان	محمد بن عبد الله		
	۱۰۴۱	صفر	۱۰۴۱ - محرم	زید بن محسن		
	۱۰۴۱	شعبان	۱۰۴۱ - ذو الحجه	عبد العزيز بن إدریس		
	۱۰۴۱	شعبان	۱۰۴۱ - ذو الحجه	تاصر بن عبد المطلب		
	۱۰۷۷	محرم	۱۰۷۷ - ذو الحجه	سعد بن زید، (برای بار اول)		
	۱۰۷۷	محرم	۱۰۷۷ - رجب	حمود بن عبد الله		
	۱۰۸۰	ذو الحجه	۱۰۸۰ - ذو الحجه	أحمد بن زید		
	۱۰۸۲	ذو الحجه	۱۰۸۲ - ربيع الثاني	برکات بن محمد		
	۱۰۹۳	ربیع	۱۰۹۳ - ذو القعدة	سعید بن برکات		
	۱۰۹۵	ذو القعدة	۱۰۹۵ - جادی الآخر	أحمد بن زید		
	۱۰۹۹	شوال	۱۰۹۹ - رجب	أحمد بن غالب		
	۱۱۰۱	رجب	۱۱۰۱ - محرم	محسن بن الحسين		
	۱۱۰۳	محرم	۱۱۰۳ - ذو الحجه	سعید بن سعد، (برای بار اول)		
	۱۱۰۳	ذو الحجه	۱۱۰۳ - ذو الحجه	سعد بن زید، (برای بار دوم)		
	۱۱۰۵	ذو الحجه	۱۱۰۵ - ربيع الثاني	عبد الله بن هاشم		
	۱۱۰۶	ربیع الثاني	۱۱۰۶ - شوال	سعد بن زید، (برای بار سوم)		
	۱۱۱۳	شوال	۱۱۱۳ - ربيع الأول	سعید بن سعد، (برای بار دوم)		
	۱۱۱۶	ربیع الأول	۱۱۱۶	عبد المحسن بن احمد		
	۱۱۱۶	ربیع الأول	۱۱۱۶ - ذو القعدة	عبد الکریم بن محمد، (دوبار از حکومت افتاد)		
	۱۱۱۶	شوال	۱۱۱۶	سعد بن زید، (برای بار چهارم)		
	۱۱۱۷	رجب	۱۱۱۶ - رجب	سعید بن سعد، (برای بار چهارم)		

(۱) در ۹۲۲ هـ مصر بدست سلطان سلیم اول افتاد و ابو نسی محمد دوم فرمانبردار عثمانیان شد و حسین فرمانروای یمن را بنام سلاطین مصر بکشت دایره المعارف اسلام (چاپ فرانسه) ج ۱ ص ۱۰۴

(۲) Wüstenfeld: Die Scherife von Mekka, 1885

	عبد الکریم بن محمد ( برای بار دوم ) رجب	۱۱۱۷	—	ذو القعدة	۱۱۲۳
	سعید بن سعد ، ( برای بار پنجم ) ذو القعدة	۱۱۲۳	—	محرم	۱۱۲۹
	عبد الله بن سعید . . . . .	محرم	۱۱۲۹	—	جادی الأولى ۱۱۳۰
	علی بن سعید . . . . .	جادی الأولى	۱۱۳۰	—	ذو الحجة ۱۱۳۰
	یحیی بن بزکات . . . . .	ذو الحجة	۱۱۳۰	—	رجب ۱۱۳۲
	مبارک بن احمد . . . . .	رجب	۱۱۳۲	—	ذو الحجة ۱۱۳۴
	یحیی بن بزکات ( برای بار دوم ) ذو الحجة	۱۱۳۴	—	ذو الحجة	۱۱۳۵
	بزکات بن یحیی ، ( برای بار اول ) ذو الحجة	۱۱۳۵			
	مبارک بن أحمد ، ( برای بار دوم ) محرم	۱۱۳۶	—	جادی الأولى	۱۱۳۶
	بزکات بن یحیی ، ( برای بار دوم ) محرم	۱۱۳۶			
	عبد الله بن سعید ، ( برای بار دوم ) جادی الآخر	۱۱۳۶	—	ذو القعدة	۱۱۴۳
	محمد بن عبد الله ، ( برای بار اول ) ذو القعدة	۱۱۴۳	—	جادی الأولى	۱۱۴۵
۱۱۴۵	مسعود بن سعید ، ( برای بار اول )				جادی الأولى ۱۱۴۵ — شعبان
	محمد بن عبد الله ، ( برای بار دوم ) شعبان	۱۱۴۵	—	رمضان	۱۱۴۶
	مسعود بن سعید ، ( برای بار دوم ) رمضان	۱۱۴۶	—	ربیع الأول	۱۱۶۵
۱۱۸۴	مسعود بن سعید . . . . .				ربیع الأول ۱۱۶۵ — محرم
	جعفر بن سعید . . . . .	ذو الحجة	۱۱۷۳		
	احمد بن سعید ، ( برای بار اول ) محرم	۱۱۸۴	—	ربیع الأول	۱۱۸۴
	عبد الله بن الحسین . . . . .	ربیع الأول	۱۱۸۴	—	جادی الآخر (۱) ۱۱۸۴
	احمد بن سعید ، ( برای بار دوم ) جادی الآخر	۱۱۸۴	—	ذو القعدة	۱۱۸۶
(۲)	سرور بن مسعود . . . . .				ذو القعدة ۱۱۸۶ — ربیع الثاني ۱۲۰۲
	عبد المعین بن مسعود ( برای بار اول ) ربیع الثاني	۱۲۰۲			
(۳)	غالب بن مسعود . . . . .				ربیع الثاني ۱۲۰۲ — ذو القعدة ۱۲۲۸
	عبد المعین بن مسعود ( برای بار دوم ) محرم	۱۲۱۸	—	ربیع الأول	۱۲۱۸
	یحیی بن سرور . . . . .	ذو القعدة	۱۲۲۸	—	شعبان ۱۲۴۲
(۴)	عبد المطلب بن غالب ، ( برای بار اول )				محرم ۱۲۴۳ — صفر ۱۲۴۳
	محمد بن عبد المعین ، ( برای بار اول )				صفر ۱۲۴۳ — رجب ۱۲۶۷
	عبد المطلب بن غالب ( برای بار دوم ) رمضان	۱۲۶۷	—	شعبان	۱۲۷۲
	محمد بن عبد المعین ( برای بار دوم ) شعبان	۱۲۷۲	—	شعبان	۱۲۷۴
	عبد الله بن محمد . . . . .				شعبان ۱۲۷۴ — جادی الآخر ۱۲۹۴
	الحسین بن محمد . . . . .	شعبان	۱۲۹۴	—	ربیع الثاني ۱۲۹۷
	عبد المطلب بن غالب ( برای بار سوم ) جادی الآخر	۱۲۹۷	—	شوال	۱۲۹۹
	( متوفی سنه ۱۳۰۳ )				
۱۲۹۹	عون الرفیق بن محمد . . . . .				ذو القعدة

(۳) جنگ راهبها و بیها از سرگرفت و سپس در ۱۲۱۲ با آنان صلح کرد  
(۴) محمد علی پاشا والی مصر او را در ۱۲۴۳ عزل کرد.

(۱) در ۱۱۸۴ هـ مکه بدست علی بن حک والی مصر افتاد .  
(۲) در ۱۱۸۶ هـ باوهابتیه پیمان صلح بست .



- الحسين بن علي بن محمد . . . . .  
 اعلام سلطنت اور حجاز . . . . . ۷ رمضان ۱۳۳۴  
 اورا سعود [ الثانی ] ( صاحب خائن ) براند . . . . . ۱۳۳۴  
 انگلیسیها اورا معزول وبه قبرس تبعید کردند . . . . . ذو القعدة ۱۳۴۳

مراجع :

Snouck-Hurgronje : Mekka  
 Wüstenfeld : Die Chroniken der Stadt Mekka II, 214-220  
 Wüstenfeld : Die Scherife von Mekka in XI (XIII) Jhb. Abh. Göttingen 1885.  
 Hammer : Geschichte. d. Osm. R. I, 811.  
 Jubilé E. G. Browne, Cambridge 1922, p. 439-444.  
 Sachau : Verzeichnis Nos 40-43 p. 20, 21

۲۶ - ولات مدینه

- ۳۷ . . . . . سهل بن حنیف ، از طرف علی  
 ۴۰ . . . . . ابو ایوب ، از طرف علی

دوره اموی :

- ۴۰ . . . . . ابو هریره  
 ۴۱ . . . . . مروان بن الحکم  
 ۴۹ ربيع الأول . . . . . سعید بن العاص بن سعید بن العاص ، إلى سنة ۵۶  
 ۵۶ . . . . . مروان بن الحکم (۱) ، ( برای بار دوم )  
 ۵۷ ذو القعدة . . . . . الولید بن عتبه بن ابي سفیان  
 ۶۰ . . . . . عمرو بن سعید بن العاص ، الأشدق ، مکة را نیز داشت  
 ۶۱ . . . . . الولید بن عتبه ، ( برای بار دوم )  
 ۶۲ . . . . . عثمان بن محمد بن ابي سفیان ، از طرف یزید  
 ۶۴ . . . . . عبید الله بن الزبیر  
 ۶۵ . . . . . جابر بن الأسود بن عوف  
 ۶۵ . . . . . العباس بن سهل } از طرف عبید الله بن زبیر  
 ۶۵ . . . . . مصعب بن الزبیر  
 ۶۸ . . . . . جابر بن الأسود ، ( برای بار دوم )  
 ۷۲ . . . . . طلحه بن عبید الله بن عوف  
 ۷۲ . . . . . طارق بن عمرو ، غلام عثمان ، از طرف عبد الملك  
 ۷۴ . . . . . الحجاج بن یوسف  
 ۷۵ . . . . . ابان بن عثمان  
 ۸۲ . . . . . هشام بن اسماعیل الخزومی  
 ۸۶ . . . . . عمر بن عبد العزیز  
 ۹۳ . . . . . عثمان بن حیان

(۱) نک : Nüldecke, Zur Geschichte der Omajjaden, ZDMG LV (1901) 686-E.J. III. 71

سنه ۹۶ هـ	ابو بكر بن محمد بن عمرو بن حزم ، از طرف سليمان
۱۰۱	عبد الرحمن بن الضحاك بن قيس النهري
	در سنه ۱۰۳ مکه را نیز ضمیمه کرد.
۱۰۴	عبد الواحد بن عبد الله النضری <sup>(۱)</sup>
۱۰۶	ابراهيم بن هشام بن اسماعيل الخزومی
۱۱۴	خالد بن عبد الملك بن الحرث <sup>(۲)</sup> بن الحكم ، (مدینه را تنها)
۱۱۷	محمد بن هشام بن اسماعيل الخزومی ، (مدینه و مکه)
۱۲۵	يوسف بن محمد بن يوسف الثقفی
۱۲۶	عبد العزيز بن عمر بن عبد العزيز
۱۲۷	عبد الواحد بن سليمان بن عبد الملك
۱۳۰	محمد بن عبد الملك بن مروان
۱۳۱	الوليد بن عروه بن عبد بن عطيه السعدي
۱۳۲	يوسف ( يا عيسى ) بن عروه ، آخرين فرمانروای بنی امیه

### دوزه، عباسی :

۱۳۲	داود بن علی بن عبد الله بن العباس ، متوفی سنه ۱۳۳
۱۳۳	زيد بن عبيد الله بن عبد المدان الحارثی
۱۳۶	العباس بن عبد الله بن معبد بن العباس
۱۳۷	زيد بن عبيد الله ، ( برای بار دوم ) از این سال مدینه از مکه جدا شد
۱۴۱	محمد بن خالد بن عبد الله القسری
۱۴۴	رياح بن عثمان بن حيان المرّی
	طفیان علویها سنه ۱۴۴
۱۴۵	عبد الله بن ربيع الحارثی <sup>(۳)</sup>
	طفیان زنگیهها سنه ۱۴۵
۱۴۶	جعفر بن سليمان بن علی بن عبد الله العباسی
۱۵۰	الحسن بن زيد بن الحسن بن علی ، علوی
۱۵۵	عبد الصمد بن علی ، ( عم مأمون )
۱۵۹	محمد بن عبد الله الكثیری
۱۵۹	محمد بن عبيد الله بن محمد بن عبد الرحمن بن صفوان الجمالی
۱۶۰	محمد بن عبد الله الكثیری ، ( برای بار دوم )
۱۶۰	زفر بن عاصم الهلالی
۱۶۱	جعفر بن سليمان بن علی بن عبد الله العباسی ( برای بار دوم ) ، نک سنه ۱۴۶
۱۶۶	ابراهيم بن يحيى بن محمد العباسی ، ( متوفی سنه ۱۶۷ )
۱۶۷	اسحق بن عيسى بن علي السجاد العباسی
۱۶۹	عمر بن عبد العزيز بن عبد الله بن عمر بن الخطاب

(۱) طبری ( ج ۲ ص ۱۲۳۷ ) از او به نام " النضری " یاد کرده است ( مترجم عربی ) .

(۲) نک . القلقشندي صبح الاعشى ( ج ۴ ص ۲۹۶ ) ( مترجم عربی ) .

(۳) القلقشندي ( ج ۴ ص ۲۹۷ ) از او به نام عبدالله بن الربيع یاد کرده است ( مترجم عربی )

۱۸۳

ار طرف  
هارون الرشيد  
۱۷۰-۱۹۳

اسحق بن سليمان بن علي بن عبد الله بن العباس  
عبد الملك بن صالح بن علي بن عبد الله بن العباس  
محمد بن عبد الله بن عبيد الله بن العباس  
موسی بن عیسی بن محمد بن علی العباسی (متوفی سنه ۱۸۳)  
ابراهيم بن محمد بن ابراهيم بن محمد بن علي العباسي  
علي بن عيسى بن موسى بن محمد بن علي العباسي  
محمد بن ابراهيم  
عبد الله بن مصعب  
بكار بن عبد الله بن مصعب  
محمد بن علي  
أبو البختري وهب بن منبه

۱۹۳

داود بن عیسی بن موسی بن محمد العباسی ، از طرف الامین  
سایب او یسرش سلیمان سنه ۱۹۳

۱۹۸

الحسن بن سهل ، از طرف الامون

۲۰۰

هارون بن المستیّب

۲۰۱

جدون بن علی

۲۰۴

عبيد الله بن الحسن بن عبد الله بن عبيد الله بن العباس بن علي العلوي

۲۰۹

صالح بن العباس بن محمد

۲۱۴

سليمان بن عبد الله بن سليمان

۲۲۹

محمد بن صالح بن العباس بن محمد بن علي العباسي

۲۳۳

محمد المنتصر بن المتوكل ، حاكم افتخاري

۲۴۶

صالح بن علي

۲۴۷

علي بن الحسن بن اسماعيل بن العباس بن محمد ، از طرف المتصر

۲۴۸

محمد بن عبد الله بن طاهر ، از طرف المستعين

[در باره همیه فرمانروایان مدینه رجوع شود به فرمانروایان مدینه که از علوی ها بودند]

مراجع :

Wüstenfeld : Geschichte von Medyna

سنه ۵۲۱

فتح مصر

- ۲۱ (۱) غره محرم . ابو عبد الله عمرو بن العاص بن وائل بن هشام بن سعيد بن سهم  
 ۲۵ . . . . . عبد الله بن سعد بن أبي سرح بن الحارث (۲) العامري  
 ۳۵ . . . . . قيس بن سعد بن عباد بن - ليم بن حارثه الأنصاري  
 ۳۵ . . . . . عبد الله بن سعد ، ( برای بار دوم ) ، متوفی در مدینه سنه ۸۰  
 ۳۶ . . . . . محمد بن ابی بکر الصديق  
 ۳۷ . . . . . الاشر النخعي ، مالك بن الحارث (۳) ، هرگز به مقر حكومت خود نرسيد

دوره اموی :

- ۳۸ ربيع الأول . عمرو بن العاص ، ( برای بار دوم )  
 ۴۳ ذو القعدة . عتبه بن ابی سفیان ، برادر معاويه  
 ۴۴ . ابو مسعود عقبه بن غامر بن عيس بن غنم بن عدی بن عمرو (۴)  
 . معاويه بن حديج الکندي (۵) سنه ۴۷  
 ۴۷ ۲۰ ربيع الأول . مسامه بن مخلد بن صامت بن نيار الخ ، (متوفی في ۲۵ رجب سنه ۶۲)  
 ۶۲ . محمد بن مسامه  
 ۶۲ غره رمضان . سعيد بن يزيد بن علقمه بن يزيد بن عوف الأزدي  
 ۶۴ شعبان . عبد الرحمن بن عتبه بن جحدم ، از طرف عبد الله بن الزبير  
 ۶۵ غره رجب . عبد العزيز بن مروان بن الحكم بن ابی العاص  
 ۸۴ ۱۱ جمادى الآخر . عبد الله بن عبد الملك بن مروان  
 ۹۰ ۱۳ ربيع الأول . قره بن شريك بن مرثد بن الحارث بن حبش العبسي  
 ۹۶ غره ربيع الأول . عبد الملك بن رفاعه بن خالد بن ثابت القهمي  
 ۹۹ ربيع الأول . ايوب بن شرحبيل بن أكشوم (۶) بن ابرهه الأصبحي  
 ۱۰۱ ۱۷ رمضان . بشر بن صفوان بن تويل بن بشر بن حنظله بن علقمه بن شرحبيل  
 . بن عزيز بن خالد السكلي  
 ۱۰۲ (۷) آسامه بن زيد  
 ۱۰۲ شوال . حنظله بن صفوان ، برادر بشر  
 ۱۰۵ ۱۱ شوال . محمد بن عبد الملك بن مروان  
 ۱۰۵ ۳ ذی الحجه . الحر بن يوسف بن يحيى بن الحكم  
 ۱۰۸ ۳۰ ذی الحجه . حفص بن الوليد بن يوسف بن عبد الله بن الحارث  
 ۱۰۹ ۱۸ محرم . عبد الملك بن رفاعه ، ( برای بار دوم )  
 ۱۰۹ ۳ صفر . الوليد بن رفاعه ، برادر اولی ، متوفی در غره جمادى الآخر سنه ۱۱۷

(۵) نام اوراسیوطی آورده است ، ولیکن معاويه جز سردار سپاه نبودنک . البيان المغرب ( ج ۱ ص ۱۳ ) .  
 (۶) ابوالمحاسن ( ج ۱ ص ۲۳۷ ) منویسده نام او ایوب بن شرحبیل بن اکشوم بن ابرهه بن الصباح بود و در الکندی و المقرئین نام او " اکشوم " آمده است ( مترجم عربی ) .  
 (۷) مبرهه ای شیشه ای نیز به این سکه اضافی می گردد .

(۱) این تاریخ سقوط اسکندریه و عزیمت یونانیان از مصر است .  
 (۲) بعضی از مورخان نوشته اند که خلیفه عمر ( متوفی ۲۳ هـ ) اورا بحکومت گماشت ، نک . النجوم الزاهره ( ج ۱ ص ۲۰۷ ) مترجم عربی  
 (۳) ابوالمحاسن ( ج ۱ ص ۹۵ ) اورا الاشر النخعی ذکر کرده است  
 (۴) ابوالمحاسن منویسده نام او عقبه بن غامر بن عيس بن عمرو بن عدی بن رفاعه بن مودعه بن عدی بن غنم بن الرعه بن رشدان بن قيس بن جهنیه الجهنی است ، نک . النجوم الزاهره ج ۱ ص ۲۶ مترجم عربی

			الحکم بن قیس بن مخرمہ ، حاکم افتخاری مصر و شام
		۱۱۱ سنہ	نایب او : عید اللہ بن الجعاب الموصلی
۱۱۷	جمادی الآخر		عبد الرحمن بن خالد بن مسافر بن خالد بن ثابت القہمی
۱۱۹	۵ محرم		حنظله بن صفوان ، ( برای بار دوم )
۱۲۴	۱۳ شعبان		حفص بن الولید ، ( برای بار دوم )
۱۲۷	۱۲ جمادی الآخر		حسان بن عتاهیه بن عبد الرحمن التجیبی ، ( ۱۶ روز )
۱۲۷	۲۸ جمادی الآخر		حفص بن الولید ، ( برای بار سوم )
۱۲۸	۲ محرم		الجوثرہ بن سہیل الباہلی <sup>(۱)</sup>
۱۳۱	۲۳ رجب		المغیرہ بن عید اللہ الفزازی
۱۳۲	جمادی الآخر		عبد الملک بن مروان بن موسی بن نصیر اللخمی

## دوره عباسی :

۱۳۳	۵ غره محرم		صالح بن علی بن عبد اللہ بن العباس
۱۳۳	۵ غره شعبان		ابو عون عبد الملک بن یزید الخراسانی ، غلام ہنہ <sup>(۲)</sup>
۱۳۶	۲۴ ربیع الثانی		صالح بن علی ( برای بار دوم )
۱۳۷	۴ رمضان		ابو عون ، ( برای بار دوم )
۱۴۱	۱۶ ربیع الثانی		موسی بن کعب بن عیدہ بن عائشہ بن عمرو التیمی
۱۴۱	۲۵ ذی الحجہ		محمد بن الاشعث بن عقبہ الخزاعی
۱۴۲			نوفل بن محمد بن الفرات
۱۴۳	۵ رمضان		حمید بن قحطبہ بن شہب بن خالد بن معدان الطائی
۱۴۴	۱۵ ذی القعدہ		ابو خالد یزید بن حاتم بن قیصہ المہلبی
			نایب او : عبد الرحمن بن یزید . سنہ ۱۴۷
۱۵۲	ربیع الثانی		محمد بن سعید <sup>(۳)</sup>
۱۵۲	۱۸ ربیع الثانی		عبد اللہ بن عبد الرحمن بن معاویہ بن حدیج <sup>(۴)</sup>
۱۵۵	صفر		محمد بن عبد الرحمن ، ( برادر اولی )
۱۵۵	۱۵ شوال		عبد الصمد بن علی بن عبد اللہ بن العباس
۱۵۵	شوال		موسی بن علی بن رباح اللخمی
۱۵۹			مطر ، غلام المنصور
۱۵۹			ابو ضمیرہ محمد بن سلیمان
۱۶۱	۱۶ ذی الحجہ		عبید بن لقمان بن محمد الجمحی
۱۶۲			ابو ضمیرہ محمد ، ( برای بار دوم )
۱۶۲			سلمہ بن رجا
۱۶۲	۲۳ جمادی الآخر		واضح ، غلام المہدی ، ( متوفی سنہ ۱۶۶ )
۱۶۲	۱۱ رمضان		منصور بن یزید بن منصور الرعینی
۱۶۲	ذو الحجہ		ابو صالح یحییٰ بن داود بن محمود <sup>(۵)</sup> الحرشی

(۴) بہ نظری رسد کہ عبداللہ جز سرداری از طرف محمد بن سعید نبود  
(۵) نک . Contr. I, N° 56 . احتمال دارد کہ نام ابو یحییٰ بن سعید باشد . نک ایضاً "طبری" ج ۳ ص ۴۹۳ ، ابوالمخاسن ( ج ۲ ص ۴۴ ) نام او را " الخرسی " نوشته است .

(۱) نام او "جوثرہ" نیز بود . نک . النجوم الزاہرہ ( ج ۱ ص ۳۵۵ ) - مترجم عربی .  
(۲) نک . فرمانروایان نیشابور از سال ۱۵۹ تا ۱۶۵ ھ .  
(۳) نک . Contr. II, N° 264 .

۱۶۴	سنة ۱۰ محرم	سالم بن سواده التميمي
۱۶۵	محرم ۱۱	ابراهيم بن صالح بن علي بن عبد الله بن العباس
۱۶۷	ذی الحجہ ۷	موسی بن مصعب بن الربیع الخثعمی
۱۶۸	ذی الحجہ ۲۶	عسامة بن عمرو بن علقمة الماعری <sup>(۱)</sup>
۱۶۹	محرم ۲۹	الفضل بن صالح بن علی بن عبد الله بن العباس
۱۶۹	شوال	علی بن سلیمان بن علی بن عبد الله بن العباس
۱۷۱	ربیع الأول ۲۶	موسی بن عیسی بن موسی بن محمد بن علی
۱۷۲	رمضان ۱۴	مسلمة بن یحیی بن قره البجلی
۱۷۳	شعبان ۵	محمد بن زهير بن المسيب الضبي الأزدي
۱۷۴	محرم ۱۴	داود بن یزید بن حاتم المهلبی
۱۷۵	صفر ۷	موسی بن عیسی ، ( برای بار دوم )
۱۷۶	صفر	ابراهيم بن صالح ، ( برای بار دوم )
۱۷۶		جعفر بن یحیی بن برمک ، حاکم افتخاری
		نایب او: عمر بن مهران ، سنه ۱۷۶
۱۷۶	رمضان ۱۹	عبد الله بن المسيب بن الزبير الضبي <sup>(۲)</sup>
۱۷۷	غره رجب	اسحق بن سلیمان بن علی بن عبد الله بن العباس
۱۷۸	شعبان ۲	هرثمه بن أعین
۱۷۸	شوال ۱۲	عبد الملك بن صالح بن علی بن عبد الله بن العباس ، حاکم افتخاری
		نایب او: برای بار دوم: عبد الله بن المسيب ، سنه ۱۷۸
۱۷۹	محرم ۱۲	عبید الله بن المهدي
۱۷۹	رمضان ۳	موسی بن عیسی ( برای بار سوم ) حاکم اقصی واقعی
		نایب او: پسرش یحیی بن موسی ، سنه ۱۷۹
۱۸۰	جمادی الآخر ۷	عبید الله بن المهدي ، ( برای بار دوم )
۱۸۱	رمضان ۲	اسماعيل بن صالح بن علی بن عبد الله بن العباس
۱۸۲	جمادی الآخر ۱۶	اسماعيل بن عیسی بن موسی بن محمد بن علی بن عبد الله الخ
۱۸۲	شوال ۲۵	اللیث بن الفضل الأبیوردی
۱۸۷	جمادی الآخر ۲۵	احمد بن اسماعیل بن علی بن عبد الله بن العباس
۱۸۹	شوال ۱۵	عبید الله بن محمد بن ابراهیم بن محمد بن علی ، معروف بابن زینب
۱۹۰	رمضان ۱۰	الحسین بن جمیل
۱۹۲	ربیع الآخر ۲۲	مالك بن دهم بن عیسی الکلبی
۱۹۳	ربیع الأول ۳	الحسن بن التختاح بن التختکان <sup>(۳)</sup>
۱۹۴	ربیع الأول ۲۲	حاتم بن هرثمه بن أعین <sup>(۴)</sup>
۱۹۵	جمادی الآخر ۲۵	جابر بن الأشعث بن یحیی الطائی
۱۹۶		ربیعہ بن قیس ، ( از طرف خلیفه الامین )
۱۹۶	رجب ۸	عباد بن محمد بن حیاتی البلخی ، از طرف المأمون

الوزراء والكتاب تأليف ابو محمد عبدوس الجهشيارى ، طبع  
Hans v. Mzik) ص 118.a,b  
(۴) جزدر ۴ شوال سال ۱۹۴ به مصر نیامد.

(۱) ابوالمحاسن ج ۲ ص ۵۷ نام اورا " عسامة " می نویسد

(۲) ابوالمحاسن ج ۲ ص ۸۵ نام اورا عبد الله بن المسيب بن زهير می نویسد.

(۳) وی نیز ابوعلی بن البجلیح البلخی نام داشت . نک .

۱۹۸	۱۵ ربیع الأول سنه ۱۹۸ هـ	المطلب بن عبد الله بن مالك الخزاعي
۱۹۸	۲۷ شوال	العباس بن موسى بن عیسی بن موسی بن محمد بن علی (متوفی در جمادی الآخر ۱۹۹)
۱۹۹	۱۴ محرم	المطلب بن عبد الله (برای بار دوم) <sup>(۱)</sup>
۲۰۰	غره رمضان	السری بن الحکم بن یوسف الزطی <sup>(۲)</sup>
۲۰۵	۲۹ جمادی الآخر	أبو نصر محمد بن السری (متوفی در ۸ شعبان سنه ۲۰۶)
۲۰۶	۹ شعبان	عیبده الله بن السری
۲۱۱	۵ محرم	عبد الله بن طاهر بن الحسن <sup>(۳)</sup>
۲۱۳	۱۷ ذی القعدة	المعتصم ، حاکم افتخاری ۱۱ ذی القعدة ۲۱۳
۲۱۴	۱۹ صفر	عیسی بن یزید الجلودی
۲۱۴	۴ رجب	عمیر بن الولید التیمی البدغیسی (متوفی در ۱۶ ربیع الثاني سنه ۲۱۴)
۲۱۵	غره محرم	عیسی بن یزید ، (برای بار دوم)
۲۱۶	غره محرم	در ۲۱ شعبان سنه ۲۱۴ معتصم به فسطاط آمد.
۲۱۷	صفر	عبد ویه بن جبلة
۲۱۹	جمادی الأولى	عیسی بن المنصور بن موسی الرافعی
۲۱۹ — ۲۳۰		عبد الملك نصر بن عبد الله الصفدی ، معروف به کیدر <sup>(۴)</sup>
۲۱۹	غره رمضان	المظفر بن نصر بن عبد الله کیدر
۲۲۴	۲۲ ربیع الأول	أبو جعفر أشناس
۲۲۶	۹ ربیع الثاني	موسی بن أبی العباس ثابت الحنفی
۲۲۹	۷ محرم	مالك بن کیدر الصفدی
۲۳۰ — ۲۳۵		علی بن یحیی ، أبو الحسن الأرمنی
۲۳۳	۶ رجب	عیسی بن المنصور الرافعی ، (برای بار دوم)
۲۳۴	۶ رمضان	ایتاخ التركي
۲۳۴	۶ شوال	هرثمه بن النضر الجبلی <sup>(۵)</sup>
۲۳۵ — ۲۴۲		حاتم بن هرثمه بن النضر ، (پسر اولی)
۲۳۵	۱۱ ذی القعدة	علی بن یحیی ، (برای بار دوم)
۲۳۶	۲۲ ذی القعدة	محمد بن جعفر ، المنتصر
۲۳۸	۵ ربیع الثاني	اسحق بن یحیی بن معاذ الحطّالانی
		خوط عبد الواحد بن یحیی بن المنصور <sup>(۶)</sup>
		عنیه بن اسحق بن شاعر الضبی

یاغی بودند



سازمان اسناد و کتابخانه ملی جمهوری اسلامی ایران

۱) دینارهایی از سال ۱۹۸ که گویا در مصر زده شده به دست آمده که نام وی را دارد.  
 ۲) فثون او در غره ربیع الاول ۲۰۱ سزیه شورش برداشتند و در آنگاه سلیمان بن غالب بن جبریل الجبلی موقتاً حکومت را در دست داشت (از ۴ ربیع الاول تا اول شعبان ۲۰۱).  
 ۳) یعقوبی در تاریخش (ج ۲ ص ۵۶۱) می نویسد که عباس بن هشام البانیجوری نیز در ۲۱۱ هـ بزمصر دست یافت. اما الکندی (ص ۱۸۴) می نویسد که وی در مقدمه سپاه ابن طاهر بود. نک.

۴) ابوالمحاسن (النجوم الزاهرة ج ۲ ص ۲۱۸) نام او را ابومالک نصر الصفدی می نویسد (مترجم عربی).  
 ۵) ابوالمحاسن (النجوم ج ۲ ص ۲۶۵) نام او را هرثمه بن نصر می نویسد (مترجم عربی).  
 ۶) ابوالمحاسن (النجوم ج ۲ ص ۲۸۸) نام او را عبد الواحد بن یحیی می نویسد (مترجم عربی).

سنه ۲۴۲ — ۲۴۷ هـ	الفتح بن خاقان بن ارتق التركي
۲۴۲ رجب ۲۰	يزيد بن عبد الله بن دينار التركي
۲۴۳ ربيع الأول ۳	مزاحم بن خاقان بن ارتق التركي ، (متوفى در ۹ ربيع الثاني سنه ۲۵۴)
۲۵۴ ربيع الثاني سنه ۹	أحمد بن مزاحم بن خاقان التركي
۲۵۴ جمادى الآخر	يزكوج ( يا أرْجوزيا أرْغوز ) بن أولئخ طرخان <sup>(۱)</sup> التركي ( این منصب را تا ۳۳ رمضان ۲۵۴ داشت و در مصر در سنه ۲۵۸ بمرد )
۲۳ رمضان ۲۵۴ — ۲۹۲	طولونيان

ولایات عباسی :

۲۹۲ جمادى الأولى ۱۴	ابو موسى عيسى بن محمد النوشري ، (متوفى در ۲۵ شعبان ۲۹۷)
۲۹۲ ذى القعدة	ابو عبد الله بن محمد بن علي الخلنجي ، (باغی)
۲۹۷ غره شوال	ابو العباس بن بسطام ، (ده روز پس از حکومت بمرد)
۲۹۷ شوال ۱۱	ابو منصور تکین بن عبد الله الخزري 'لخاصته' ، (متوفى سنه ۳۲۱)
۳۰۳ صفر ۱۲	ابو الحسن ذکا الأعور الرومي
۳۰۷ ربيع الأول ۸	تکین بن عبد الله ، (برای بار دوم)
۳۰۹ ربيع الأول ۱۳	ابو قابوس محمود بن حمك ، (یا حمل) ، (سه روزماند)
۳۰۹ ربيع الأول ۱۶	تکین بن عبد الله ، (برای بار سوم)
۳۰۹ ربيع الثاني ۶	أبو الحسن هلال بن بدر
۳۱۱ غره جمادى الأولى	ابو العباس احمد بن كَيْخَلَف
۳۱۱ ذى القعدة ۳	تکین بن عبد الله ، (برای بار چهارم متوفى در ۱۶ ربيع الأول سنه ۳۲۱)
۳۲۱ ربيع الأول ۱۶	محمد بن تکین
۳۲۱ رمضان ۷	ابو بکر محمد بن طفج الأخشيد <sup>(۲)</sup>
۳۲۱ شوال ۷	احمد بن كَيْخَلَف ، (برای بار دوم) <sup>(۳)</sup>
۳۲۳ رمضان ۲۳	محمد بن طفج الأخشيد
۳۲۳ — ۳۵۸	الأخشيديون ، (زمام امر را رسماً در سنه ۳۲۴ بدست گرفت)
۳۵۸ — ۵۶۷	فاطمیان
۵۶۷ — ۶۴۸	ایوبیان
۶۴۸ — ۹۲۲	ممالیک

تسلط عثمانی : پاشاهای مصر

مراجع : ابن الأثير : الكامل في التاريخ

الکندی : الولاية والقضاة

Wüstenfeld, Die Statthalter Von Ägypten

(Abh. Göttingen XX 1875)

(۱) ابوالمحاسن (النجوم ج ۲ ص ۳۴۱) نام او را ارخوزنوشته است ( مترجم عربی )

(۲) به مقبولیت خود نرسید .

(۳) نایب خود ابوالفتح بن النوشری را به مصر فرستاد . جنگ داخلی .



عباسیان (۱) :

۱۳۲ هـ	۱۴ رمضان	سنه ۱۳۲ هـ	عبد الله بن علي السجاد العباسي ، (مترقی سنه ۱۴۷)
۱۳۶			صالح برادر او ، ( نک ایضا مصر و حلب )
۱۳۶			عبد الوهاب بن ابراهیم الامام العباسی ، (از طرف المنصور)
۱۷۵			ابراهیم بن صالح بن علی نایب اونپرش اسحق
۱۷۶			موسی بن یحیی بن خالد البرمکی ، (حاکم افتخاری) نایب او : سندی بن شاهک (تا سنه ۱۸۷)
۱۷۷			عبد الملك بن صالح ، (برادر ابراهیم بن صالح)
۱۸۰			جعفر بن یحیی بن خالد
۱۸۷			شعیب بن حازم (۲)
۱۸۸			
۱۹۱			یحیی بن مُعَاذ
۱۹۳			عبد الملك بن صالح بن علی العباسی ، (برای بار دوم)
۱۹۵			سلیمان بن المنصور
۱۹۸			ظاهر [الأول] بن الحسین ، ذو الیمینین ، (حاکم افتخاری)
۲۰۵			عبد الله بن طاهر ، (الی جمادی الآخر سنه ۲۰۷)
۲۱۳			محمد المعتصم بن الرشید ، (حاکم افتخاری)
۲۱۴			العباس بن المأمون
۲۱۸			در هنگام مرگ مامون سپاهیان العباس اورا خلیفه خواندند
۲۲۵			علی بن اسحق بن یحیی بن مُعَاذ ، (صاحب الموننه)
۲۲۶			رجاء بن ایوب الحضاری (۳)
۲۳۲			مالك بن طوق بن عتّاب التغلبي ، (بنیانگذار رجبه)
۲۳۵			ابراهیم المؤید بن المتوکل ، (حاکم افتخاری)
۲۴۷			خلیفه المتوکل در سنه ۲۴۴ به دمشق آمد عیسی بن محمد بن السلیل النوشری ، معروف بابن الشیخ ، (از طرف المنتصر)
۲۵۶			شهر راپس گرفت
۲۵۶	رجب		اماجور ، (از طرف المتمد ، مترقی سنه ۲۶۴)
۲۶۴			وی بر منصور بن عیسی بن محمد النوشری پیروز شد علی بن اماجور

(۱) چون امویان در دمشق می نشستند ، از اینرودر آن شهر حاکمی نداشتند .

(۲) نک . Br. M. Suppl. II p. 100 et Ismail Ghulib, Cat. Mus. Const. I. p. 100.

(۳) نک . الطبری ج ۳ ص ۱۱۹۴ ( مترجم عربی ) .

احمد بن طولون اورا شکست داد و دمشق سقوط کرد . . . ۲۶۴  
 ۵ لؤلؤ ، غلام احمد بن طولون . . . . . ۲۶۴

طولونیان و آخشیدیان :

سنه ۲۸۳ هـ . . . . . طنج بن جفّہ ، (فرمانروای طولوسی)  
 ۲۸۹ . . . . . ظہور قرامطہ  
 ۲۸۳ . . . . . محمد بن طنج الاخشید ، (الی شول سنه ۳۲۱)  
 ۳۲۴ . . . . . بدر بن عیید اللہ ، (فرمانروای آخیدی)  
 ۳۲۸ . . . . . محمد بن رائق ، (سوربہ را فتح کرد و مارملہ بہش رفت)  
 ۳۲۹ . . . . . دو } ابو الحسن احمد بن علی بن مقاتل  
 ۳۳۰ . . . . . نایب او } محمد بن یزداد التہرزوری  
 ۳۳۴ . . . . . سیف الدولہ ابو الحسن علی الحمدانی ، (بر دمشق دست یافت)  
 ۳۳۶ . . . . . انوجور الاخشیدی ، (شہر را پس گرفت)  
 ۳۳۶ . . . . . بدر بن عیید اللہ ، والی آخیدی ، (برای بار دوم)  
 ۳۳۷ . . . . . ابو المظفر حسن بن طنج ، (فرمانروای آخیدی)

ساطمیان :

۳۵۸ . . . . . (۱) ابو علی جعفر بن فلاح الکتابی ، (بہ نام البعزیر شہر دست یافت)  
 ۳۵۸ . . . . . اسیلای قرامطہ بر شہر  
 ۳۶۳ . . . . . ۱۰ رمضان ظالم بن مہوب العقیلی  
 . . . . . جیش بن محمد بن الصمصامہ (۲)  
 . . . . . ریان المعزی ، (اختہ بود)  
 ۳۶۴ . . . . . البتکین المعزی ، (۳) غاصب ، کہ جوہر اورا از ۲۲ ذی القعدہ ۳۶۵ تا جمادی  
 . . . . . ۳۶۶ محاصرہ کرد ، و اورا در محرم ۳۶۷ شکست داد  
 ۳۶۷ . . . . . صرم قسام التراب ، ( با غضنفر الحمدانی جنگید )  
 ۳۶۹ . . . . . با ابن فلاح جنگید  
 ۳۷۱ . . . . . بلتکین ( یا یلتکین ) التری ، (قسام را بہ قاززہ فرستاد)  
 ۳۷۲ . . . . . بکچور ، (باہیزانسیان جنگید)  
 ۳۷۸ . . . . . با منیر جنگید  
 ۳۸۱ . . . . . با سعد الدولہ صاحب حلب جنگیدہ اورا کشت  
 ۳۸۱ . . . . . منیر الخادم  
 ۳۸۱ . . . . . منجو تکین ، (بزدیک حلب بر لؤلؤء بتاحت و در سنہ ۳۸۶ مہرول شد)  
 ۳۸۶ . . . . . سلیمان بن فلاح ، (از طرف الحاکم بوتا سنہ ۴۸۷ ہمانند)  
 ۳۸۸ . . . . . بشارہ الاخشیدی ، سوار  
 ۳۸۸ . . . . . جیش بن محمد بن الصمصامہ ، (در سنہ ۳۹۰ کشتہ شد)  
 ۳۹۰ . . . . . تمیم بن اسماعیل المغربی ، ملقب بہ الفحل ، (متوفی سنہ ۳۹۰)  
 ۳۹۰ . . . . . سلیمان بن فلاح ، (برای بار دوم)  
 ۳۹۲ . . . . . ختکین الداعی ، معروف بہ الضیف

(۱) بدست قرامطہ در ۶ ذیقعدہ ۳۶۵ ہ کشتہ شد. ابن حلیکان  
 (۲) نک . دیل تاریخ دمشق ص ۹  
 (۳) ابن القلانسی (ص ۱۱) نام اورا " الفتکین " نوشتہ است  
 دسلاں ج ۱ ص ۲۲۷  
 ( مترجم عربی )

سنہ ۳۹۲ھ	.....	طزملت <sup>(۱)</sup> بن بکار البربری ( زنگی )
۳۹۴	.....	ابو صالح مفلح اللحیانی
۳۹۹	۲۴ رجب	حامد بن ملہم از این پس ، والیان یکی پس از دیگری زود به زود عوض می شدند .
۴۰۱	.....	وجیہ الدولہ ابو المطاع بن حمدان بن ناصر الدولہ ، معروف بہ ذی القرنین
۴۰۱	.....	بدر العطار .
۴۰۳	صفر	ابو عبد اللہ بن تزل
۴۰۴	.....	ابو الحسن علی بن جعفر بن فلاح <sup>(۲)</sup>
۴۰۵	شعبان	عبد الرحیم بن الیاس (وی آءیر قاطمی ، وولیعہد ، حاکم افتخاری و در جمادی الآخر سنہ ۴۰۹ بہ دمشق رسید)
۴۰۷	صفر	شہم ( یا شمس ) الدولہ شاہ تکین <sup>(۳)</sup> ( نایب او )
۴۰۷	ذو القعدہ	یوسف بن یاروخ
۴۰۸	ذو القعدہ	سدید الدولہ ابو منصور
۴۰۹	جمادی الأولى	بدر العطار ، ( برای بار دوم )
۴۱۰	جمادی الأولى	عبد الرحیم بن الیاس ، ( برای بار دوم )
۴۱۲	جمادی الآخر	وجیہ الدولہ ، ( برای بار دوم )
۴۱۴	رجب	شہاب الدولہ شاہ تکین <sup>(۴)</sup>
۴۱۵	ربیع الأول	وجیہ الدولہ ، ( برای بار سوم )
۴۱۹	.....	أنوش تکین الذہیری ، الجلیلی ، منتخب الدولہ ، أمير الجیوش . ( جرجرائی اورا بہ سوریه فرستاد ، و در احوال شہر صالح بن مرداس کہ در سنہ ۴۲۵ کشتہ شد بہروز گردید ) استیلای أنوش تکین بر حلب . ۴۲۹
۴۳۳	۱۵ جمادی الأولى	مورگ أنوش تکین
۴۳۳	۱۶ جمادی الآخر	ناصر الدولہ الحمدانی
۴۴۰	غره رجب	بہاء الدولہ طارق الصقلی المستنصری
۴۴۱	۱۲ محرم	عدۃ الدولہ رفیق المستنصری
۴۴۱	غره رجب	مہین الدولہ <sup>(۵)</sup> ذو الریاستین حیدرہ بن عضد الدولہ بن الحسن بن مفلح
۴۴۹	ذی القعدہ ۲۷	مکین الدولہ ، أبو علی الحسن بن علی ، ابن ملہم
۴۵۰	رجب ۱۵	ناصر الدولہ ، ( برای بار دوم )
۴۵۲	.....	سبکتکین المستنصری ، تمام الدولہ ، قوام الملک
۴۵۲	ذی الحجہ ۲	فوفق الدولہ جوہر المستنصری ، ( متوفی در ۲۳ ربیع الأول ۴۵۳ )
۴۵۳	جمادی الأولى ۲۳	حسام الدولہ بن البتجیناکی
۴۵۳	رمضان ۱۸	عدۃ الدولہ بن ناصر الدولہ
۴۵۳	ذی القعدہ ۱۸	مہین الدولہ حیدرہ ، ( برای بار دوم )
۴۵۵	ربیع الآخر ۲۳	أمیر الجیوش بدر الجمالی
۴۶۰	شعبان	قطب الدولہ بارزطغان

(۴) بہ نظر می رسد کہ او شہم یا ( شمس ) الدولہ شختکین باشد کہ در صفر ۴۵۷ نایب حاکم بود .

(۵) اورا گاهی " معز " زمانی " معتز " نوشتہ اند . ( مولف )  
ابن القلانسی ص ۸۵ نام اورا عضب الدولہ نوشتہ است ( مترجم عربی )

(۱) ابن الاثیر نام اورا " تمذولت " ووستنفلد " تموذلت "

نوشتہ است .

(۲) القاب او " قطب الدین ، صفی الدین ، ذوالریاستین بود "

(۳) ابن القلانسی ( ص ۷۵ ) نام اورا شختکین نوشتہ است

( مترجم عربی ) .

۴۶۱ و ۴۶۷	۸ شوال سنه ۴۶۱ هـ	جھن الدوله معلى بن حيدر بن موزو الكتامي (۱)
۴۶۸	غره محرم	بر خاستن انقلاب و آتش گرفتن مسجد جامع
۴۶۸	۲۶ ذی الحجہ	زين ( يا رزين ) الدوله انتصار بن يحيى المصمودى ، ( يادگان اورا گزید )
۴۷۰		آئسز التركى ، ( به نام سلجوقيان بر شهر استيلا يافت )
		پايان کار فاطمیان
		مصريان بر دمشق هجوم آوردند

### سلجوقيان :

۴۷۲	۱۱ ربيع الثاني	آئسز : شهر را به تاج الدوله تئش بن ألب أرسلان پس داد
۴۷۹		وى بر سليمان بن قطاميش پيروز شد
۴۸۳		گرفتن حمص از ابن ملاعب
۴۸۵		استيلاء بر رجبه و نصيبين
۴۸۶		استيلاء بر موصل
۴۸۷		كشتن آقسنقر و سقوط حلب
۴۸۸	۱۴ صفر	تئش در روى كشته شد ( ساوتكئين نايب اودرد دمشق )
۴۸۸		دقاق بن تئش
۴۸۸		طفتكئين ، ( به فرمانروايى رسيد )
۴۹۶		استيلاى بر رجبه و حمص
۴۹۷	رمضان	دقاق بمرد و تئش پسرش تحت سرپرستى طفتكئين قرار گرفت
۴۹۷		بكتاش بن تئش ، ( برادر دقاق )

### بوريان :

۴۹۷	رمضان	طفتكئين ( استقلال خود را اعلان كرد )
۴۹۸		استيلاء بر بعلبك و رقيه و بصرى
۵۰۲		از دست رفتن عرقاء و صلح با فرنگان
۵۰۳		گرفتن بعلبك از گمشتكئين (۲)
۵۰۹		استيلاء بر رقيه
۵۱۱		بدر گذشت سلار ( سالار ) بختيار شهنه دمشق (۳)
۵۲۲	۸ صفر	تاج الملوك پورى
۵۲۳		كشتار باطنيان
۵۲۶	۲۱ رجب	شمس الملوك اسماعيل ، ( در سنه ۵۲۹ كشته شد )
۵۲۶		برادرش محمد در بعلبك
۵۲۷		شهر حماه را از زنگى پس گرفت
۵۲۹	۱۴ ربيع الثاني	شهاب الدين محمود ، ( زنگى دمشق را محاصره كرد )
۵۳۳		جمال الدين محمد ، ( متوفى سنه ۵۳۴ )
۵۳۴		مجير الدين ابق بن محمد
۵۴۱		مدين الدين اثر ، فرمانروا شد ، گرفتن بعلبك از نجم الدين ايوب بن شاذى
۵۴۳		اميراطور كئراد چهارم شهر را محاصره كرد
۵۴۵		خطبه به نام نورالدين خوانده و سكه به نام اوزده شد
۵۴۵		مجير الدين ، فرمانروا شد
۵۴۷		گرفتن صرخد از بوزان

(۱) نك . ابن القلانسی . ذیل تاریخ دمشق ص ۹۵ ( مترجم عربی )  
(۲) ابن القلانسی ص ۱۶۶ مینویسد كه نام او گمشتكئين بود ( مترجم عربی )  
(۳) ابن القلانسی ص ۱۹۸ ( مترجم عربی )

## بنی زنگی :

نور الدین زنگی ، ( شیرکوه حاکم شهر ) ، مجیر الدین حمص را تحویل گرفت .	۹ صفر	سنه ۵۴۹ هـ
پهروزی امیر امیران (بوزایه) بر فرنگان (۱)		۵۵۲
ایوبیان		
المعظم شرف الدین عیسی ، ( که بعداً " امیر دمشق شد ( ۶۱۵-۶۲۴ )		۶۱۵-۵۹۷
بدر الدین محمد بن مازین المعظمی		۶۱۵
أبو المنصور عز الدین ایبک المعظمی ، ( از طرف الناصر داود )		۶۲۴-۶۲۶
الجواد یونس بن مودود بن سیف الدین ، الأیوبی ، ( متوفی سنه ۶۳۷ ) ۶۳۵		
استیلای مغولان بر دمشق (۲)	۲۱ جمادی	۶۵۸
مصریان آنرا پس گرفتند جنگ عین جالوت (۳)	۲۱ رمضان	۶۵۸
عز الدین آیبک الزرّاد		۶۵۸
علاء الدین طبریس الوزیری		۶۶۰
جمال الدین اقوش النجیبی الصالحی ، (إلى سنه ۶۷۰) (۴)	صفر	۶۶۱
شجاع الدین اسماعیل بن عمر الظوری		۶۶۳

## ممالیک :

عز الدین ایدمر الظاهری ، ( إلى سنه ۶۷۶ ) (۵)	۲ صفر	۶۷۰
سنقر الأشقر ، الرومی ، الأمير شمس الدین ، (أورا بهمچشمی قلاؤن در دمشق سلطان خواندند)		۶۷۸
حسام الدین طرّ نطای ، (أورا سلطان خلیل سنه ۶۸۹ بکشت)		۶۷۸
عز الدین آیبک الحموی	حدود	۶۹۰
سیف الدین آغیرلی (آغرلی)		۶۹۵
قچاق المنصوری (۶)		۶۹۹
مغولها شهر را غارت کردند		۶۹۹
أصلم		۷۰۷
أقش الأفرم ، الأمير جمال الدین		۷۱۱
سیف الدین أبو سعید خلیل تنکیز الأشرفی ، ( إلى سنه ۷۴۱ ) (۷)	۲۰ ربيع الثاني	۷۱۲
قتلبغا الفخری ، ( عزل سنه ۷۴۲ )		۷۴۱
آرغون شاه ، (أورا الیچنا صاحب طرابلس در ۲۴ ربيع الأول سنه ۷۵۰ بکشت)		۷۵۰
ار کطای		۷۵۰
قتلج الحموی		۷۵۰
آتمش الناصری		۷۵۱
آرغون الکاملی الدوادار ، ( إلى سنه ۷۵۹ )		۷۵۲

(۵) تا سال ۶۸۹ در زندان بود در سنه ۷۵۰ هـ درگذشت .  
 (۶) نک . السلوک ( ج ۱ ص ۶۷۱ ) مترجم عربی  
 (۷) ساختمان مقبره اودرنزدیک مسجد الکبیر در سنه ۷۳۰ هـ تمام شد

(۱) ابن القلانسی ص ۳۳۸ .  
 ( ۲ و ۳ ) این دو تاریخ بر روی دیوار شهر نوشته شده و بهیچسب آنرا تعمیر کرده است . نک .

نگ (Sauvare, J. As. Sept-oct 1895 p. 279. 39.)  
 نگاه کنید به شرح حال اودر غزوات الوقیات ج ۱ ص ۱۱۷ و مقریزی .

(Berchem, Inscr. ar. de Syrie, lecture rectifiée des Nos 540 et 789 du Recueil Sauvare - Waddington).

(۴) در سنه ۶۲۵ زائیده شد در سنه ۶۷۷ هـ درگذشت وی بینادگذار مدرسه الخطط ج ۲ ص ۵۴

النجیبیه در دمشق بود . علمای : J. As. mai-juin 1894 p. 414

	علاء‌الدین علی‌الماردانی، (چندباربین سالهای ۷۵۳ و ۷۷۵ حکومت کرد و در ۷۷۲ هجری)	۵
سنه ۷۵۳ هـ	جنگهای داخلی . . . . .	
۷۶۲	جنگهای داخلی . . . . .	
۷۶۹	سیف‌الدین قنجک‌الاشرفی، (متوفی در ۲۹ ماه محرم سنه ۷۷۶)	۵
۷۷۵	سیف‌الدین عشیقتمر الماردانی، (برای بار اول)، برای چند ماه (۱)	۵
۷۷۵	سیف‌الدین قنجاز <sup>(۲)</sup> الاسحاقی، (برای بار اول)	
۷۸۰	سیف‌الدین نجشبنقا المنصوری الظاهری . . . . .	۵
	عشیقتمر، (برای بار دوم)	۷۸۲
	قجاز، (برای بار دوم)، (متوفی در دمشق در ۲ شوال سنه ۷۹۲) شوال ۷۸۵	۵
	عشیقتمر، (برای بار سوم)	۷۸۸
۷۹۴	تمبربغا المنجکی . . . . .	۵
۷۹۷	یشبک الحسینی . . . . .	
۸۰۱	تمیم . . . . .	
۸۰۱	آقبغا الجمالی الاطروش . . . . .	
۸۰۲	سودون . . . . .	
	استیلای تیمور بر دمشق در جمادی الأولى سنه ۸۰۳	
۸۰۶	سیف‌الدین شیخ، (بعدها به سلطنت رسید)	
۸۰۷	تنگری بردی . . . . .	
۸۰۹	توروز الحافظی . . . . .	۵
۸۱۷	جمادی الأولى قانیک‌المحمدی، (در سنه ۸۱۸ کشته شد)	
۸۱۸	التیبنغا العثماني . . . . .	
۸۲۰	آکبای . . . . .	
۸۲۴	چقمق . . . . .	
۸۲۵	ایاس بن صریم‌الدین ابراهیم . . . . .	۵
۸۳۶	صاریقتای . . . . .	
۸۴۲	ایزال‌الجکی <sup>(۳)</sup> . . . . .	
۸۴۴	جلبان‌السیفی (سیف‌الدین المؤیدی) . . . . .	۵
—		
۸۶۳	قانبای‌الحزوی . . . . .	
—		
۸۸۶	قجاز الاسحاقی . . . . .	
۸۹۳	قانسوه‌الیحوی . . . . .	
۹۰۳	چانبلاط‌الناصری، (بعدها به سلطنت رسید)	
۹۰۴	قصره . . . . .	
۹۱۰	سودون‌المجمی، (دوماه)	۵
—	ربیع الثاني	

(۱) ابن‌الفرات (ج ۹ ص ۴) نوشته که نام او "اشقتمر" بود (مترجم عربی)  
(۲) یا "قجماس" یا "قشماس" نک. ابن‌الفرات ج ۹ ص ۵ (مترجم عربی)  
(۳) از شناختن سلطان دمشق (یعنی چقمق) سرپازرد.

عثمانیان :

مصطفی ، (در سنه ۹۵۱ به کشتن فخرالدین فرمان داد) . . . . . ۹۵۰

مراجع : ابن الشحنة : تاریخ حلب ( بیروت ۱۹۰۹ ) .

ابن القلانسی : ذیل تاریخ دمشق .

Sauvaire : Description de Damas (علمای) J. As. 1894, 1895

Sobernheim : Inschriften der Zitadelle von Damaskus. Der Islam 1894 .

Van Berchem : Inscriptions arabes de Syrie

۲۹ - ولات حلب (۲)

عباسیان :

۱۳۲	مجزاه ابن الورد کوثر (۳)
۱۴۶	○ صالح بن علی بن عبد الله العباسی ، (عم منصور)
۱۵۰	عبد الملك بن صالح بن علی بن عبد الله العباسی . حدود
۱۵۷	○ موسی ، (غلام خلیفه المنصور)
۱۶۸	یزید بن البدر بن البطل . . . . .
	نمرهای قنسرین والجزیره را ضمیمه کرد و العواصم خواند سنه ۱۷۰
۱۹۲	ثابت بن نصر بن مالک الخزاعی
۱۹۳	القاسم بن الرشید ، المؤمن . . . . .
۲۱۳	العباس بن المأمون . . . . .
۲۳۱	احمد بن سعید بن مسلم بن قتیبہ الباهلی
۲۳۱	نصر بن حمزه الخزاعی
۲۳۵	محمد المنتصر بن المتوکل ، (حاکم افتخاری)
۲۵۴	ابو الساج دیوداد بن دیودست (۴)
۲۵۸	ابو احمد طلحه الموفق بن المتوکل
۲۵۸	احمد بن طولون
۲۶۴	ارجوز (۵) ، (عزل سنه ۲۶۵)
۲۶۵	سیا الطویل ، (متوفی سنه ۲۶۵)

(۳) طبری ( ج ۲ ص ۱۸۹۴ ) نام اورا مجزاه بن الکوشرا بن زفر بن الحارث الکلالی ، ابوالورد ، نوشته است ( مترجم عربی ) .  
 (۴) Selecta ex Historia Halabi, p. 27  
 (۵) ابن الاثیر ( ج ۷ ص ۲۱۴ ) نام اورا " ارجوز ابن بولع بن طرخان الترمکی ( ترک ) نوشته است ( مترجم عربی ) .

(۱) سلطان سلیم اول او و فخرالدین و سلطان قانصوه را بسال ۹۲۲ در مرج دابق شکست داد .  
 (۲) حلب تازمان فرمانروایی حمدانیان ( سال ۳۲۲ ) از شهرهای والی نشین بشمارتصرفت و تا آن زمان مقر حکومت والی شهر قنسرین بود . در عصر اموی بطور کلی بنی امیه ولاتی در قنسرین نداشتند .

سنه ۲۶۹ هـ	لؤلؤ ، ( غلام أحمد بن طولون ) . . . . .
۲۶۹	بازمار الخادم ( غلام مفتح بن خاقان ) . . . . .
۲۷۰	ابن کعباش ، ( از طرف أحمد بن طولون ) . . . . .
۲۷۵	طفح بن جُفّ . . . . .
۲۸۶	ابو ثابت ، ( عامل خلیفه متوفی سنه ۲۸۶ ) . . . . .
۲۸۶	الحسن بن علی الخراسانی ، المسمى كوره ( تغور ) ، نک موصل . . . . .
۲۸۸	ابو العشاء . . . . .
	ثارت قرامطه . . . . . ۲۹۰
۲۹۲	محمد بن سلیمان ، ( والی عباسی ) . . . . .
۲۹۲	رستم بن بردوا . . . . .
۳۰۰	مونس المظفر الخادم . . . . .
۳۲۲	أبو الفتح الفضل بن جعفر بن محمد ، ابن القرات [ الثاني ] . . . . .
	محمد بن طنج الأخشید ، ( استیلای بر شهر ) . . . . . ۳۲۴
	احمد بن سعید السکلابی ( عامل او ) . . . . . ۳۲۵
۳۲۷	محمد بن رائق ، ( والی عباسی ) . . . . .
	بازگشت او به بغداد . . . . . ۳۲۹
	کافور الاخشیدی ( شهر را پس گرفت ) . . . . . ۳۲۹
	ابن رائق ( شهر را پس داد ) . . . . . ۳۳۰
	<b>حمدانیان :</b>
رجب ۳۳۲	ابو عبد الله الحسين بن سعيد بن حمدان . . . . .
	أبو بكر محمد بن علی بن مقاتل ، ( عامل حمدانیان بر سرزمین مصر . . . . . ۳۳۲
	وجند قسرين و عواصم و حمص ) . . . . .
	یانس المونی ، ( نایب حمدانی ) . . . . . ۳۳۳
۳۳۳	ابو الحسن علی ، سیف الدوله الحمدانی . . . . .
	بیزانسیان ( ذر عهد تغور ) شهر را غارت کردند . . . . . ۳۵۱
	دست یافتن رشیق النسیعی بر حلب . . . . . ۳۵۴
	قرعویه (۱) ، ( والی حمدانی ) . . . . . ۳۵۴
۳۵۶	سعد الدوله ، ابو المعالی شریف الحمدانی . . . . .
	اورا قرعویه براند . . . . . ۳۵۸
	استیلای بیزانسیان بر حلب . . . . . ذو الحجه ۳۵۹
	سعد الدوله برای بار دوم به این شهر در آمد . . . . . ربيع الثاني ۳۵۹
	بکجور قرعویه را بازداشت کرد و سعد الدوله را براند . . . . . ۳۶۰
	باز هم سعد الدوله به این شهر در آمد . . . . . ۳۶۶
۳۸۱	سعید الدوله ، أبو الفضائل سعيد الحمدانی . . . . .
	عزیز الملک ( عامل او ) . . . . . ۳۸۱
	منجوتکین ، سردار فاطمیان ، حلب را محاصره کرد . . . . . از ۳۸۳ إلى ۳۸۴
۳۹۲ — ۳۹۴	ابو الحسن علی و ابو المعالی شریف [ الثاني ] دو حمدانی با هم حکومت کردند ؛
۴۰۲	لؤلؤ الجراحی ، ( غلام حمدانیان اخیر ) . . . . .

(۱) ابن الاثیر ( ج ۸ ص ۴۱۵ ) نوشته که نام او " قرعویه " بود ( مترجم عربی ) .



أبو نصر المنصور بن لؤلؤ ، مرتضى الدولة ، ( غلام سعيد الدولة الحمداني  
به فاطمیان اظهار اطاعت کرد ) . . . . .

فاطمیان :

- ٤٠٧ . . . . . عزیز الدولة فاتک الواحدی<sup>(١)</sup> (والی فاطمی ، متوفی سنه ٤١٣ )  
 صفي الدولة أبو الحسن علی بن جعفر بن فلاح السکتامی (در شهر) ١٠ ربيع الأول ٤١٣  
 ٤١٤ . . . . . ین الدولة سعاده (در قلعه )  
 ٤١٣ . . . . . سند الدولة أبو محمد الحسن بن محمد بن طمیان السکتامی (در شهر )  
 ٤١٣ . . . . . منصور الحسی (در قلعه )  
 ٤١٥ . . . . . مرتضى الدولة ، ( برای بار دوم )

بنی مرداس :

- ٤١٥ ١٤ ذی القعدة . . . . . صالح بن مرداس  
 ٤٢٠ . . . . . در احواله انوشکین الذبیری اورا شکست داد و بکشت . رجادی الأولى ٤٢٠  
 ٤٢٠ . . . . . شبل الدولة ، أبو کامل نصر ، ( صاحب شهر )  
 ٤٢٠ . . . . . معز الدولة ، أبو علوان ثمال ( صاحب قلعه )  
 ٤٢١ . . . . . شبل الدولة (قلعه را بگرفت )  
 ٤٢٩ . . . . . انوشکین (به نام فاطمیان شهر را بگرفت)<sup>(٢)</sup> شعبان ٤٢٩  
 ٤٢٩ . . . . . دوباره ثمال والی شد و در رمضان بر کنار گردید .  
 ٤٣٣ . . . . . در گذشت انوشکین در حلب . محاصره و استیلای بر آن جادی الأولى ٤٣٣  
 ٤٣٤ . . . . . ثمال ( برای بار دوم ) . . . . . صفر ٤٣٤  
 ٤٤٠ . . . . . شهر را ناصر الدولة الحمدانی محاصره کرد . . . . . جادی الآخر ٤٤٠  
 ٤٤٤ . . . . . فاطمیان بر حلب مستولی شدند . مرکزیت کتیب بر حلب .  
 ٤٤٩ . . . . . عزل ثمال . . . . . ذو القعدة ٤٤٩  
 ٤٥٠—٤٤٩ ذو القعدة . . . . . مکین الدولة أبو علی الحسن بن علی بن ملهم ، ( عامل فاطمیان )  
 ٤٥٢—٤٥٠ . . . . . ناصر الدولة الحمدانی ، ( عامل فاطمی )<sup>(٣)</sup> ٤٥٢—٤٥٠  
 ٤٥٢ شعبان . . . . . حلب محاصره شد و در سه روز سه والی بر آن حکومت کردند و ایشان بودند:  
 ٤٥٢ شعبان ٢ . . . . . ابن ملهم ورشید الدولة الرداسی (یاغی) و ناصر الدولة الحمدانی بودند .  
 ٤٥٣ محرم . . . . . رشید الدولة محمود  
 ٤٥٤ ٢٥ ذی القعدة . . . . . ثمال ( برای بار سوم ، متوفی در آخر ٤٥٣ )  
 ٤٥٧ . . . . . أبو ذؤابه عطیه بن صالح بن مرداس  
 ٤٥٧ . . . . . رشید الدولة محمود ، ( برای بار دوم ، متوفی سنه ٤٦٦ )  
 ٤٦٢ . . . . . خطبه خواندن به نام عباسیها  
 ٤٦٣ . . . . . شهر را آلپ أرسلان محاصره کرد و بر آن استیلا یافت  
 ٤٦٦ . . . . . جلال الدولة نصر ، ( در سنه ٤٦٨ کشته شد )  
 ٤٦٨ . . . . . أبو الفضائل سابق ، (برادراو) . مسجد جامع را ساخت

(١) ابن القلانسی ص ٧١ نام اورا " فاتک الوحیدی " نوشته است ( مترجم عربی )

(٢) طبق دینار فاطمی که در ٤٢٩ ( Bibl. Nat. III, N° 268 ) ضرب شده است .

(٣) نک : Contr. III, N° 504 .

(٤) Dérenbourg, Ousama, p- 16; Weil, III, 108; Wüstenfeld, Gesch. d. Fat. Chal. Göttingen 1880 p. 23.

	وئاب بن محمود ، (مرداسی باعی) . . . . .	سنه ۵۴۶۸
	شهر را تنش و شرف الدوله مسلم محاصره کردند . . . . .	۴۷۰
	سابق شهر را مسلم داد . . . . .	۴۷۲
۴۷۲	شرف الدوله مسلم ، (العقیلی) . . . . .	
	استیلای ملکشاه بر حلب . . . . .	۴۷۵
	جنگ سلیمان بن قتیشر و کشتن مسلم . . . . .	۴۷۷
	شریف الختیبی مؤسس قلعه الشریف از شهر دفاع کرد . . . . .	۴۷۷
	استیلای تنش بر شهر . . . . .	۴۷۷

سلجوقیان :

۴۷۸	ملکشاه (شهر را بگرفت) . . . . .	
	آنرا به قسیم الدوله ابی سعید آقسنقر حاجب داد . . . . .	۴۷۹
	شهر را سلیمان بن قتامین محاصره کرد . . . . .	۴۷۹
۴۸۷	تنش آقسنقر را بکشت . . . . .	جمادی الأولى سنه ۴۸۷
	تنش . . . . .	
	نایب او: ابو القاسم الحسن الخوارزمی . . . . .	
۴۸۸	رضوان ، (متوفی سنه ۵۰۷) . . . . .	
	انابک او: جناح الدوله الحسین <sup>(۱)</sup> بن ملاعب . . . . .	۴۸۸
	مدت چهار هفته به نام فاطمیان مصر خطبه خوانده شد . . . . .	۴۸۹
۵۰۷	اب ارسلان الأخرس بن رضوان . . . . .	
	کشتار باطنیان . . . . .	۵۰۷
۵۰۸	سلطان شاه بن رضوان ، (لؤلؤ وحی او بود) . . . . .	
	لؤلؤ بزمزدو جانشین او شمس الخواص یریقتاش . . . . .	۵۱۱

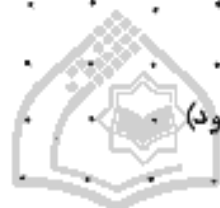

مرکز تحقیقات کتابخانه و اسناد ملی

بنی ارتق :

۵۱۱	الغازی بن ارتق . . . . .	
	نایب او: حسام الدین تیمور تاش . . . . .	۵۱۱
	طفیان سلیمان بن الغازی . . . . .	۵۱۴
	نایب او: سلیمان بن عبد الجبار (تاسیس اولین مدرسه سنه) . . . . .	۵۱۴
	سلیمان بن الغازی ، (مزل سنه ۵۱۷) . . . . .	۵۱۶
۵۱۷	بلیق بن بهرام ، (متوفی در صبیح سنه ۵۱۸) . . . . .	
	ابن الحشاش القاضی . . . . .	۵۱۷
۵۱۸	حسام الدین تیمور تاش الماردینی (فرنگان شهر را گرفتند و آنرا پس گرفت)	صفر
۵۱۸	قسیم الدوله آقسنقر البرستی صاحب موصل ، (در سنه ۵۲۰ کشته شد) . . . . .	آخر
۵۱۹	مسعود بن آقسنقر البرستی ، (متوفی سنه ۵۲۱) . . . . .	
	نایب او: قومان . . . . .	۵۱۹
	شورشهای: قتلغ - ابه خلیفه قومان . . . . .	۵۲۰
	قره قوش ، (سردارزنگی صاحب موصل) . . . . .	۵۲۰
	حسین الاکفش . . . . .	۵۲۱

(۱) ابن الاثیر اورا . الحسین بن آی تکین نامیده است .

بنی زنگی :

غره محرم سنه ۵۲۱ هـ	عماد الدین زنگی ، (صاحب موصل ، متوفی سنه ۵۴۲)
۵۲۷	ناهب او : مسعود أسور
۵۴۱	نور الدین محمود بن زنگی
۵۵۴	جمال الدین شاد بخت الهندی الأتابکی
۵۶۵	محمد الدین محمد بن محمد بن بوستکین الدابیه ، (متوفی سنه ۵۶۵)
۵۶۷	الصالح اسماعیل (دمشقی) به صلاح الدین داد متوفی سنه ۵۷۷
۵۷۵	شاد بخت ، (عامل او)
۵۷۷	عز الدین مسعود [الأول] ، (صاحب موصل ، تنازل از حلب)
۵۷۸	برای عماد الدین زنگی [الثانی] ، (صاحب سنجار)
۵۷۹	تنازل از حلب برای صلاح الدین

بنی آیوب :

۵۷۹	صلاح الدین
۵۷۹	الملك العادل
۵۸۲	الظاهر غازی
۵۸۲	الولید ..... (حاكم)
۶۰۲	اقطان الظاهری
۶۰۶	یلبغا الناصری
۶۰۶	تقی الدین سیای ، (نردار قلعه)
۶۱۳	سیف الدین ، (حاكم)
۶۱۵	المزینر محمد
۶۱۵	ظفر بگ
۶۱۵	الأشرف موسی ، (سپهسالار)
۶۱۵	القاضی بهاء الدین وابن شداد ، (حاکمان شهر بودند)
۶۲۸	إتابك ظفر
۶۲۸	المزینر ، که او را حاکم خواندند
۶۳۴	الناصر یوسف
۶۳۴	جانشینی جده اوضیفه خاتون
۶۳۸	پهروزی خوارزمشاهیان
۶۴۰	شکست خوارزمشاهیان
۶۴۰	مرگ ضیفه خاتون
۶۴۶	حسام الدین القیمیری الحسینی بن أبی الفوارس
۶۵۸	از برابر هولا کوگر بخت والمعلم طور انشاء [الثالث] در شهر بماند.

مغولان :

۶۵۸	۹ صفر	هولا کو <sup>(۱)</sup> (بر شهر دست یافت)
۶۵۸	۱۵ رمضان	قطز (مغولان را در عین جالوت شکست داد)
۶۵۸		الملك السمید علاء الدین بن بدر الدین لؤلؤ ، (عزلیس از مدت کوتاهی)

(۱) نک. سکه های مغول که بسال ۶۵۹ ضرب شده 313 N° 11. Contr.

		حسام الدين لاجين
٦٥٨	ذو الحجه	استيلاى دوباره مغول بر حلب (وسه ماه در آنجا ماندند)
٦٥٩	٩ محرم	ممالیک حلب را پس گرفتند
٦٧٠		استيلاى مغول بر حلب (برای بار سوم)
٦٨١		قرا سنقر الأشرفی <sup>(١)</sup>
٦٩١		بلدان الطبایخی <sup>(٢)</sup> ، (الی ١٩٩)، (ومتوفى سنه ٧٠٠)
٦٩٨		استيلاى مغول بر حلب (برای بار چهارم)
٧٠٣		شمس الدين الدوکندار

ممالیک بحری :

٧١٢		سیف الدین سودی (سودونی)
٧١٤		علاء الدین الطنبغا الناصری ، (الی سنه ٧٢٧)
٧٣١		الطنبغا ، (برای بار دوم، الی سنه ٧٣٧)
٧٤٠		ایاس
٧٤٢		سیف الدین طشتمر ، (ساقی ناصر الدین محمد)
٧٤٣		علاء الدین الطنبغا الماردانی ، (متوفى سنه ٧٤٤)
٧٤٦		یلبغا
٧٥٠		ارکطای
٧٥٠		قشلیجا الحموی
٧٥٠		آرغون الدوادار الکاملی ، (الی سنه ٧٥٥) (متوفى سنه ٧٥٨)
٧٥٣		علاء الدین علی الماردانی ، (چند بار بین سالهای ٧٥٣ و ٧٧٠ متوفى سنه ٧٧٢)
٧٦٥		سیف الدین عشیقتمر الماردانی ، (روی محمد بن آرته را یاری کرد)
٧٦٧		منجلیغا الشمسی
٧٦٩		علاء الدین طیبغا الطویل بن عبد الله الناصری ، (متوفى در ذی القعدة سنه ٧٦٩)
٧٧٣		عشیقتمر ، (برای بار دوم در چند هفته) (متوفى محاب سنه ٧٩١)
٧٧٣		عز الدین آیدمر الأنوکی الأشرفی الدوادار ، (متوفى سنه ٧٧٣)
٧٧٣		عشیقتمر ، (برای بار سوم) ، (متوفى سنه ٧٩١)
٧٧٨		منجلیغا ، (برای بار دوم)
٧٨٦		محمد بن یوسف بن سالار
٧٩١		الطنبغا الخلیجی ، (برای مدتی کوتاه)
٧٩١		سیف الدین جمشیدغا الظاهری ، (الی شعبان ٧٩٣)

ممالیک برجی :

٨٠١		اقبغا الاطروش الهدیانی الجمالی ، (الی سنه ٨٠٦)
٨٠١		تیمورتاش محمدی
٨٠٤	محرم	سیف الدین دقاق ، (الی صفر سنه ٨٠٦) ، (ودر سنه ٨٠٨ کشته شد)
٨١١		تیمورتاش ، (برای بار دوم)

(١) نک . السلوک (ج ١ ص ٧١٥) مترجم عربی .

(٢) اوهمان امیر سیف الدین است . نک . السلوک ج ١ ص ٢٤٧ (مترجم عربی)

سنه ۸۱۷ هـ	اینال النسلائی ، ( در سنه ۸۱۸ کشته شد )
	تغری ورمش ، الحسین ، امیر آخور
۸۱۷	تشمک ، ( دعوی پادشاهی کرد و خود را الملك المادل خواند )
۸۱۸	اقبای المؤیدی
۸۲۰	کجکر الکردای
۸۲۳	۵ یشبک الیوسفی المؤیدی
۸۲۴	جلبان ، سیف الدین المؤیدی
۸۳۰	قصیر و ه سیف الدین التمرازی
۸۳۰	۵ ایتسمر الأشرفی
۸۳۰	اینال الخاج
۸۵۱	۵ بزسبای الناصری ، ( متوفی سنه ۸۵۱ )
۸۶۵	خایر بک ، ( در قلمه )
	حدود
	سودون ، ( در قلمه )
۸۷۳	۵ اینال ، سیف الدین الأشقر الیحوی الظاهری ، ( الی سنه ۸۷۴ )
۸۸۴	۵ از دمر ، ( در سنه ۸۸۵ اسیر شد )
۸۸۵	و رد بش <sup>(۱)</sup> ، ( متوفی در رمضان سنه ۸۸۹ )
۸۸۹	از دمر ، ( برای بار دوم ) ( متوفی در محرم سنه ۸۹۸ )
۸۹۹	۵ اینال ، سیف الدین الأشرفی السلاحدار <sup>(۲)</sup> ، ( متوفی سنه ۹۰۱ )
۸۹۳	قانصوه الفوری ، ( سپس شاه شد )
۹۰۲	قانی بای قرا الرماح
۹۰۳	جنیلاط الناصری <sup>(۳)</sup> ، ( سپس شاه شد )
۹۰۶	۵ ابرک الأشرفی <sup>(۴)</sup> ( از طرف قانصوه الفوری )
۹۱۰	۵ خایر بک سیف الدین الأشرفی
۹۱۰	ابرك ، ( برای بار دوم )
۹۱۶	خایر بک ، ( برای بار دوم )
	حدود
	استیلائی عثمانیان بر حلب سنه ۹۲۶

### ۳ - ولات موصل

۱۶	ربیع بن الأفکل
۱۸	عیاض بن غنم
۲۰	سعید بن عامر بن حذیم <sup>(۵)</sup>
۲۰	عمیر بن سعد الانصاری
۲۲	محمد بن مروان
۲۵	معاویه [ الأول ] بن ابی سفیان
۳۶	الأشتر مالک بن الحارث ، ( از طرف علی )
۳۶	الضحاک بن قیس ، ( از طرف معاویه )

(۴) ابن ایاس ( ج ۳ ص ۴۴۱ - ۴۴۴ ) نوشته که قرقماش پس از عزل دولت بای در ۹۰۶ نیابت حکومت حلب را داشت سپس از کار برکنار شد و ارکماش و پس از او قانصوه قرا بحکومت رسیدند ( مترجم عربی )  
(۵) نگاه کنید به ابن الاثیر ( ج ۲ ص ۲۱۶ ) ( مترجم عربی )

(۱) ابن ایاس ( ج ۳ ص ۱۷۰ ) نام او را در پیش ذکر کرده است ( مترجم عربی )  
(۲) او غیر اینال سیف الدین ، اشقریحوی الظاهری است که در ۸۷۳ والی حلب بود.  
(۳) نگاه کنید به ابن ایاس ( ج ۳ ص ۲۶۷ ) ( مترجم عربی )

أمويان :

—	زفر بن الحارث الكلبي
—	عكرمه بن ربهى
	الغلب بن أبي صفرة ، ( از طرف عبد الله بن الزبير )
	ابراهيم بن مالك الأشتر بن الحارث
۷۳	محمد بن مروان [ الأول ] ، ( از طرف عبد الملك )
۹۱	مسلمه بن عبد الملك
	يزيد بن المهلب
	مسلمه بن عبد الملك ، ( برای بار دوم )
	سميد بن عمرو بن الأسود الحرشي (۱)
	عبد الرحمن بن سلمان
	عبد الملك بن بشر
۱۰۰	عمر بن هبيرة الفزاري ، ( از طرف عمر بن عبدالعزيز )
۱۰۸	الحربن يوسف بن يحيى بن الحكم بن أبي العاص ، ( متوفى سنه ۱۱۴ )
۱۱۴	الوليد بن تليد العبسي
	مروان بن محمد ، ( مروان الثاني اموي ) حاكم اموي
۱۲۱	الوليد بن بكير
۱۲۲	أبو قحافة ، ( برادرزاده الوليد بن تليد )
۱۲۵	عبد بن رياح الضماني (۲)
۱۲۶	عبد الملك بن مروان [ الثاني ] بن محمد
۱۲۷	الضحاك (۳)

عباسيان :

	(از سنه ۱۳۲ موصل از الجزيره جدا شد)
۱۳۲	محمد بن سول
۱۳۳	يحيى بن محمد بن علي ، ( برادر السفاح ، متوفى سنه ۱۳۶ )
۱۳۳	المنصور ، ( برادر السفاح )
	نايب او: اسماعيل بن علي بن عبد الله
۱۳۷	محمد بن قحطبه
	نايب او: اسماعيل بن علي بن عبد الله
۱۴۲	العباس بن محمد ، ( برادر المنصور ، حاكم اقتخاري )
۱۴۲	مالك بن الهيثم الخزاعي
۱۴۵	جعفر بن المنصور
۱۴۶	حرب بن عبد الله
۱۴۷	الصقر بن نجده
۱۴۸	خالد بن برمك
	اسماعيل بن خالد بن عبد الله بن خالد القسري
	نايبان او } موسى بن كعب بن سفيان الخثعمي

(۱) نک . طبری ج ۲ ص ۱۰۹۲ ( مترجم عربی )

(۲) نک . ابن الاثير ج ۵ ص ۲۳۴ ( مترجم عربی )

۱۶۱	سنہ ۱۶۱	حسان الشَّروی
۱۶۲		زفر بن عاصم المہلالی
۱۶۳		عبد اللہ بن صالح
۱۶۵		أحمد بن اسماعیل بن علی بن عبد اللہ العباسی
۱۶۸		هاشم بن سعید بن خالد
۱۶۹		عبد الملك بن صالح بن علی السجّاد العباسی
۱۷۱		اسحاق بن محمد
۱۷۲		سعد بن سَلَم الباهلی
۱۷۶		الحاکم بن سلیمان
۱۷۷		محمد بن العباس بن المنصور الهاشمی <sup>(۱)</sup>
۱۸۰		أبو صالح یحیی بن سعید الخرشنی
۱۸۲		هرثمه بن أعین
۱۸۴		أسد بن یزید بن مزید بن زائده الشیبانی
۱۹۰		خالد بن یزید بن حاتم بن قبیصه المہلبی
۱۹۱		محمد بن الفضل بن سلیمان
۱۹۳		ابراہیم بن العباس بن المنصور ، (از طرف خلیفہ الامین)
۱۹۶		المطرب بن عبد اللہ بن مالک ، (از طرف الامین والامون)
۱۹۸		طاهر بن الحسين ، ذو الیمینین ، (با الجزیره)
۲۰۰		ناہب او : علی بن الحسین الحمدانی (از طاعتش خارج شد و متوفی سنہ ۲۰۲)
۲۰۲		محمد بن الحسن بن صالح الحمدانی
۲۰۴		السید بن أنس الأزدی ، (متوفی سنہ ۲۱۱)
۲۱۱		محمد بن حمید الطوسی ، (با آذربایجان)
۲۱۲		ناہب او : محمد بن السید
۲۱۴		عبد اللہ بن طاهر ، (پس از چند ماہ بہ خراسان فرستاده شد)
۲۲۴		عبد اللہ بن السید بن أنس الأزدی
۲۳۱		فاتم بن أبي مسلم (بن) حمید بن أحمد الطوسی <sup>(۲)</sup> ، (عامل الحرب)
۲۳۵		محمد المنتصر بن المتوکل ، (حاکم افتخاری)
۲۵۲		عقبه بن محمد بن جعفر بن محمد بن الأشعث بن أهبان الخزاعی
۲۵۵		مساور بن عبد اللہ الخارجی ، (شہر را گرفت و یک ہفتہ در آنجا بماند)
۲۵۵		عبد اللہ بن سلیمان
۲۵۹		اساتکین التزکی
۲۵۹		ناہب او ہرشاتکوتکین <sup>(۳)</sup> ، (از شہر رانده شد)
۲۶۰		یحیی بن سلیمان ، الرئیس ، (کمزیده شد)
۲۶۱		الخضر بن أحمد بن عمر بن الخطاب الثقلی الموصلی
۲۶۵		(خوارج برای دومین بار شہر استیلا یافتند)
۲۶۶		اسحاق بن کنداجق <sup>(۴)</sup>
۲۷۳		خواندن خطبہ بہ نام طولونیان

(۱) در زمان اوشورش علاف بن سفیان برپاشد .  
(۲) نک . ابن الاثیر ج ۷ ص ۱۶ ( مترجم عربی )  
(۳) ابن الاثیر ( ج ۷ ص ۱۸۵ ) نام او را " ادکوتکین " نوشته است ( مترجم عربی )  
(۴) ابن الاثیر ج ۷ ص ۱۷۸ نام او را ابن کنداجیق نوشته است ( مترجم عربی )

طولونیان :

سنه ۲۷۳ هـ	محمد بن ابی الساج ، ( عامل طولونی )
	اسحق بن کنداجیق ، ( عامل طولونی )
۲۷۸	محمد بن اسحق بن کنداجیق
۲۸۲	نصر القشوری
۲۸۲	طفتمیر بن طاشتمیر
۲۸۲	الحسن بن علی الخراسانی معروف (به کوره)
	محمد بن یحیی المجرع
	علی بن داود الکردی
	( از طرف خلیفه المتضد )
۲۹۳ — ۳۶۷	دوره حمدانیان
	حکومت ایشان پیوسته و مداوم نبود
۲۹۳	أبو الهیجا عبد الله بن حمدان ، ( عزل سنه ۳۰۱ و متوفی ۱۷ هجرم سنه ۳۱۷ )
۳۰۱	یُحیی الطولونی ، ( صاحب المونة )
۳۰۱	نحیر بن الصغیر
	أبو الهیجا ، ( بار دوم )
	الحسین بن حمدان ، ( یاغی )
۳۰۶	أبو أحمد بن حماد الموصلی
	ابراهیم بن حمدان ، ( در دیار ریبه )
۳۰۹	محمد بن نصر الحاجب ، ( عامل حرب و معونه ، متوفی سنه ۳۱۲ )
	داود بن حمدان ، ( در دیار ریبه )
۳۱۴	أبو الهیجا ، ( باز منصوب شد و در بغداد بماند ، متوفی سنه ۳۱۷ )
	نایب او : پسرش ناصر الدوله
	ناصر الدوله ، ( به تنهایی )
۳۱۷ — ۳۱۹	دوره فترت در عهد دو تن از بنی حمدان آنان : أبو العلاء سعید و أبو السرایا بودند ، و ناصر الدوله در آن هنگام بر دیار ریبه و نصیبین و سنجار و خابور و رأس العین (۱) و دیار بکر و میافارقین و از آن حکومت می کرد
	نحیر الصغیر ( یک ماه حکومت )
۳۲۰	مونس المظفر ، ( متوفی سنه ۳۲۱ )
۳۲۲	الفضل بن جعفر ، ابن الفرات [الثانی] ( با کردی و بازبدا (۲) و مار دین و تور عبیدین و دیار الجزیره و دیار بکر و فنور الجزیره : الخ
۳۲۳ رجب	ناصر الدوله ، ( دوباره منصوب شد ) (۳)
	علی بن خلف ، ( از طرف ابن مقله الاول ، او را ناصر الدوله
	در ذی القعدة سنه ۳۲۳ براند )
	استیلاي نوزون بر موصل
رمضان — ذوالحجه ۳۳۷	شهر رامنز الدوله دیلمی بگرفت
۳۴۷	شهر را سعید بن ثابت ( حاکم دیلمی ) بگرفت

۴۴ . از ثور عبیدین ، ذکری در یاقوت ترفته است ظاهراً " آن همان طور عبیدین باشد ( مترجم عربی )  
 (۲) بکشتن عمویش بی العلاء سعید فرمان داد . ابن مقله اول موصل را محاصره کرد .

(۱) یا " راس عین " نک . یاقوت ج ۴ ص ۲۵۵ در معجم البلدان یاقوت از شهر " ازن " ذکری ترفته شاید آن همان " ازن " یا ارنه الروم باشد ( مترجم عربی )  
 (۲) یا " باقردی " و " بازبیدی " نک یاقوت ج ۲ ص ۲۵



سنہ ۳۵۳ھ	شہر راسمید بن ثابت (حاکم دیلمی) بگرفت
۳۶۳	شہر را، عز الدولہ دیلمی بگرفت.
۳۶۷ — ۳۸۰	دورہ آل بویہ
۳۶۷	سرانجام ضد الدولہ ابن شہزاد (۳۶۷ — ۳۷۲) بگرفت
۳۷۲ — ۳۷۳	صمصام الدولہ
۳۷۳	ابو عبد اللہ الحسن بن دوستک الہربختی مروانی، معروف بہ البیاد
۳۷۴	زیاد بن شہرہ شہر را بہ صمصام الدولہ بازگردانید.
۳۷۶	شرف الدولہ
۳۷۶	سعد الحاجب، (حاکم دیلمی)
۳۷۷	ابو نصر خواشادہ، (حاکم دیلمی)
۳۷۹	بہاء الدولہ
۳۸۰	ابو طاہر ابراہیم و ابو عبد اللہ الحسنین از خدایان
۳۸۰	ابو الذواد، محمد بن المسیب <sup>(۱)</sup> العقیلی
۳۸۱	بہاء الدولہ بویہی

#### عقیلیان :

۳۸۶	حسام الدولہ، ابو الحسن المقلد
۳۹۱	معتمد الدولہ، ابو المنیع قرواش بن المقلد
۴۰۱	خواندن خطبہ بہ نام فاطمیان
۴۳۳	غار ت شہر از طرف ترکان غز
۴۳۵	دوبارہ ترکان غز شہر را غارت کردند و خطبہ نام سلجوقیان خواندند
۴۴۲	زعیم الدولہ، ابو کامل برکہ بن المقلد
۴۴۳	ابو المعالی قریش بن بدران بن المقلد، علم الدین <sup>(۲)</sup>

#### سلجوقیان :

۴۴۸	استیلای بسا سیری بر آن و خواندن خطبہ برای فاطمیان
۴۴۹	استیلای طغرل بر آن
۴۴۹	ہزار اسپ بن تشکیر بن عیاض السکردی <sup>(۳)</sup> ، (عامل او)
۴۴۹	ابراہیم بنال <sup>(۴)</sup> ، (ہراند طغرل)
۴۵۰	شہر را بسا سیری پس گرفت

#### عقیلیان : (برای بار دوم)

۴۵۳	حکومت بہ شرف الدولہ مسلم العقیلی بازگشت
۴۷۸	ابراہیم بن قریش
۴۸۲	ابراہیم، (اورا غر الدولہ بن جہر خلع نمود)

(۱) نک . ابن الاثیر ج ۹ ص ۴۹ (مترجم عربی)

(۲) نک . ابن الاثیر ج ۹ ص ۳۷۶ (مترجم عربی)

(۳) ابن الاثیر (ج ۹ ص ۳۹۲ — ۳۹۴) اورا ہزار اسپ بن تشکیر بن عیاض تاج الملوک خواندہ است (مترجم عربی)

(۴) نام اودرفہرست ابن الاثیر (ص ۱۱۶) ابراہیم بن بنال، آمدہ آست (مترجم عربی)

سنہ ۴۸۲ھ	غز الدولہ بن جہیر ، ( حاکم سلجوق )
۴۸۳	قوام الدولہ کرینا (۱) ، ( حاکم سلجوق )
۴۸۶	ابراہیم بن قریش دوبارہ بحکومت رسید
ربیع الأول سنہ ۴۸۶ھ	علی بن مسلم العقیلی ( اورا نیش بن الب أرسلان منصوب کرد )
۴۸۹	کرینا ( کرپوٹا ) موصل را محاصرہ کرد و علی را عزل کرد

### سلجوقیان : ( برای بار دوم )

۴۹۵	محمد بن ملکشاہ
۴۹۵	مرگ کرینا ( یا کرپوٹا ) ( نک. ص ۶۰ ) ، وجایش سنقر چہ نشست
۴۹۵	کشتن سنقر چہ وجایش موسی الزنگی نشست
ذو الحجہ ۴۹۵	استیلای جکرمتش بر شہر موصل
ربیع الأول ۵۰۰	چاولی سقاو (۲)
۲۵ رجب ۵۰۰	استیلای قلیج أرسلان بر شہر
آخر ۵۰۰	شہر را چاولی سقاویس گرفت
۵۰۲	استیلای مودود بر شہر زاد ر آن تا سنہ ۵۰۷ بماند
ربیع الأول ۵۰۷	آفسنقر البرستی ، أبو سعید سیف الدین قسیم الدولہ (۳)
۵۰۸	جیوش بک ، ( از طرف مسعود بن محمد )
۵۱۵	آفسنقر البرستی ، ( برای بار دوم ، متوفی ذر ۸ ذی القعدہ سنہ ۵۲۰ ) صفر
۵۲۰	مسعود بن آفسنقر . . . . . غیرہ ذی الحجہ

### بنی زنگی :

۵۲۱	عماد الدین زنگی (۴)
	نایب اودر موصل : ناصر الدین چترہ (۵)



مرکز تحقیق و ترویج علوم و فنون

### بنی بکتکین :

۵۳۹	طفیان آب أرسلان بن محمود بن محمد السلجوق
۵۳۹	زین الدین علی کوچک بن بکتکین ، ( شامل او ) (۶)
۵۴۱	کوشش آب أرسلان برای گرفتن شہر
۵۶۳	قطب الدین مودود بن زنگی ، ( سرانجام موصل را بگرفت )

مراجع : ابن الأثیر : الكامل فی التاریخ ، ج ۱۰ ، ۱۱ ، ۱۲

(۱) نیابت آفسنقر البرستی کہ در عراق و سوریه سرگرم بود حکومت میکرد .  
 (۲) ابن الاثیر مینویسد ( ج ۱۵ ص ۴۵۴ ) کہ عمادالدین زنگی ، نصیرالدین دزداریہ را بہ گوتوالی قلعه فی موصل گماشت اما ابن الاثیر از ناصرالدین نامی نمیبرد ( مترجم عربی )  
 (۳) نک ابن الاثیر ج ۱۱ ص ۶۶ ( مترجم عربی )

(۱) ابن الاثیر ( ج ۱۵ ص ۱۴۲ ) نام اورا ( ابو سعید کرپوٹا قوام الدولہ ) نوشتہ است ( مترجم عربی )  
 (۲) ابن الاثیر ( ج ۱۵ ص ۲۱۸ ) نام اورا " چاولی سقاووا " نوشتہ است ( مترجم عربی )  
 (۳) نک . ترجمہ حال اودر ابن خلکان دوسلان ج ۱ ص ۲۲۷ .  
 (۴) پیش از این تاریخ عمادالدین زنگی از ۵۱۶ تا ۵۱۸ بہ

## ۳۱ - ولایت بغداد

سنه ۶۵۶ — ۷۴۰ هـ		۱ - مغولان . . . . .
۶۵۶	۲۸ محرم	استیلاى هولاکوهر بغداد ( در ۱۴ صفر از آنجا بیرون رفت )
۶۵۶	محرم	علی بهادر . . . . .
۶۶۱		علاء الدین عطا ملک ( مؤرخ ) ، ( متوفى در ۴ ماه ذی الحجه سنه ۶۸۱ )
۶۸۳		بیتدو ، ( بعدها ایلخان شد ) . . . . .
۶۹۴		تُدَجُو . . . . .
۷۱۶		.....
۷۳۶		علی شاه (شش ماه حکومت کرد و متوفى در ۱۴ ذی الحجه سنه ۷۳۶)
۷۴۰ — ۸۱۳		۲ - جلایریان . . . . .
۷۴۰		أویس بن حسن الجلائرى . . . . .
۷۵۹		خواجه مرجان ، ( یغى ) . . . . .
۷۶۰		سلطان شاه خازن . . . . .
		مرجان ، ( برای بار دود و متوفى سنه ۷۷۵ ) . . . . . ۷۶۹
۷۷۵		خواجه سرور ، ( متوفى سنه ۷۷۶ ) . . . . .
۷۷۶		وجیه الدین اسماعیل بن زکریا ، ( در سنه ۷۸۰ کشته شد ) . . . . .
۷۸۴		تُرْسُن . . . . .
۷۸۵		خواجه یحیی سمنانی . . . . .
۷۸۶		بازید بن اویس الجلائرى . . . . .
۷۹۵		استیلاى تیمور برای نخستین بار مسمود سزاوری ، ( حاکم تیموری ) . . . . . ۷۹۵
۷۹۷		شهر را أحمد الجلائرى بگرفت و فرج را بر آن گماشت . . . . .
۸۰۳	۲۷ ذی القعدة ۸۰۳	تیمور دوباره آنرا بگرفت ( کشتار عام ) . . . . .
۸۰۴		أبو بکر بن میرانشاه بن تیمور . . . . .
۸۰۶		دولت خواجه ایناق . . . . .
۸۷۲ — ۸۱۳		۳ - قرا قیونلو . . . . .
۹۰۸ — ۸۷۲		۴ - آق قیونلو . . . . .
۹۴۱ — ۹۰۸		۵ - صفویان . . . . .
		لا لا حسین ، ( نخستین والی ایرانی ) . . . . . ۹۱۴
		قَنْسُرُزْ سلطان (؟) . . . . . ۹۲۱
		قیام ذو الفقار نخود ، ( متمایل به عثمانی ) . . . . . ۹۳۰
		ایرانیان آنرا پس گرفتند و محمد خان بن شرف الدین حکومت آنرا گرفت . . . . . ۹۳۶
		تسکو محمد خان . . . . . ۹۴۰
		۶ - عثمانیان . . . . .
		از سنه ۹۴۱ ، ( تک عثمانیان ) . . . . .

## ۳۲ - ولات بصره

خلفای راشدین :

سنه ۱۴ هـ		تأسیس بصره . . . . .
۱۵		عتبه بن غزوان ، (اولین والی) . . . . .
۱۶		المقبره بن شعبه . . . . .
۱۷		أبو موسى عبد الله بن قیس ، الأشعری . . . . .
۲۹		عبد الله بن ماصر بن کریر ، (پسر عم خلیفه عثمان) . . . . .
۳۵	}	عثمان بن حنیف . . . . .
۳۶		عبد الله بن العباس بن عبد المطلب . . . . .
۴۰ - ۴۱		دوره فترت . . . . .

أمویان :

۴۱		بشر بن أرطاه . . . . .
۴۱		عبد الله بن ماصر (برای بار دوم) ( با فارس، سیستان و خراسان مشرفی سنه ۵۹ ) . . . . .
۴۴		الحارث بن عبد الله بن أبي ربيعة الأزدي . . . . .
۴۵		زیاد بن أبي سنیان ، ( به اضافه کوفه از سنه ۵۰ ) . . . . .
۵۳	}	نایبان او {
۵۴		عبد الله بن عمرو بن غیلان . . . . .
۵۵		عبید الله بن زیاد . . . . .
۶۰		نایب او: عثمان بن أبي سنیان . . . . .
۶۵		نافع بن الأزرق ، ( از خوارج ) . . . . .
۶۴ - ۷۱		از طرف عبد الله بن الزبیر <i>مترجمین و مترجمین</i> . . . . .
۶۴		عمر بن عبد الله بن معمر <sup>(۱)</sup> . . . . .
۶۵		عبد الله بن الحرث . . . . .
۶۵		الحارث بن عبد الله بن أبي ربيعة الأزدي ، ( برای بار دوم ) . . . . .
۶۷		مصعب بن الزبیر . . . . .
۶۷	}	نایبان او {
۶۸		عبید بن عبید الله بن معمر . . . . .
۶۸		الحارث بن عبید الله . . . . .
۷۱		از طرف عبد الملك . . . . .
۷۱		خالد بن عبد الله القسری . . . . .
۷۳		أبو مروان بشر بن مروان (برادر خلیفه) ، ( یا کوفه ) . . . . .
۷۴		عبد الله بن خالد بن أسید . . . . .
۷۵		الحجاج بن يوسف بن الحكم بن عقیل بن ماصر بن مسعود . . . . .
۸۳	}	نایبان او {
۸۷		ایاس بن الحكم . . . . .
۸۷		الجراح بن عبد الله الحكمی . . . . .

(۱) نک - ابن الاثیر ج ۴ ص ۱۸ ، ۲۹۴ (مترجم عربی)

(۲) بزرگترین دشمن اوقطری بن الفجاءه ، بن مازن بن بزید بن زید مناه بود . نک . ابن خلکان ج ۲ ص ۵۲۲ و طبع مصر

۹۵	سلیمان بن یزید بن ابی مسلم ، ( با کوفہ )
۹۶	یزید بن المہلب بن ابی صفیرہ ، ( از طرف سلیمان منصوب شد )
۹۶	نایب او: سفیان بن عبد اللہ السکندی
۹۹	عدی بن أرطاه الفزازی ( تنہا بصرہ )
۱۰۱	شہر را یزید بن المہلب پس گرفت ( توفی سنہ ۱۰۲ )
۱۰۲	مسلمہ بن عبد الملک بن مروان ، ( با کوفہ )
۱۰۲	عبد الرحمن بن سلیمان السکلی
۱۰۲	عبد الملک بن بشر بن مروان
۱۰۳	عمر بن ہبیرہ ، ( ہمہ عراق و خراسان و ہند )
۱۰۵	خالد بن عبد اللہ القسری البجلی ( ہمہ عراق و خراسان و ہند ) ( ہشام دوبارہ اور لیگمارد )
۱۰۶	عقبہ بن عبد الاعلی ( عبد العلی )
۱۰۹	ابان بن صبارہ الیثری
۱۱۰	بلال بن ابی بکرہ
۱۲۰	یوسف بن عمر بن محمد بن الحکم بن ابی عقیل بن مسعود الثقفی ( ہمہ عراق و مشرق ) (۱)
۱۲۰	نایب او: کثیر بن عبد اللہ السامی
۱۲۵	خراسان از دست اوسیرون رفت
۱۲۶	متصور بن جمہور ، ( بصرہ و کوفہ برای چند ماہ )
۱۲۶	عبد اللہ بن عمر بن عبد العزیز ، ( بصرہ و کوفہ )
۱۲۶	نایب او: الصور بن عمر بن عباد
۱۲۷	النضر بن سعید الحرثی (۲)
۱۲۸	آنرا ضحاک بن قیس الشیبانی خارجی بگرفت
۱۲۹	ابو خالد یزید بن عمر بن ہبیرہ بن سعید بن سکین بن حدیج بن بغید ابن مالک بن سعد ، ( بصرہ و کوفہ ) (۳)
	نایب او: ابو عبد اللہ مسلم بن قتیبہ بن مسلم بن عمرو بن الحصین ، ( توفی سنہ ۱۴۹ )

عباسیان : ( دیگر بصرہ و کوفہ متحد نبودند ) :

۱۳۲	سفیان بن ابی عیینہ المہلبی
۱۳۳	سلیمان بن علی بن عبد اللہ العباسی ، ( با بحرین و عمان )
۱۳۷	عبد اللہ بن علی ، ( برادر سلیمان ) ( باغی )
۱۳۹	سفیان بن معاویہ بن یزید المہلب
۱۴۵	سلم بن قتیبہ الباہلی
۱۴۶	محمد بن سلیمان العباسی ، ( قتل شد بہ کوفہ سنہ ۱۴۷ )
۱۴۷	نخبہ بن سالم
۱۵۰	عقبہ بن سلم
۱۵۱	نایب او: نافع بن عقبہ

(۱) نک . ابن خلکان ج ۴ ص ۴۳۵ و طبع مصر ج ۲ ص ۳۶۰  
 (۲) وی با عبد اللہ بن عمر اعلان جنگ داد . نک طبری ج ۲ ص ۱۸۸۵ و ابن الاثیر ج ۵ ص ۲۵۲ ( مترجم عربی )  
 (۳) در ۱۶ ذیقعدہ سال ۱۳۲ ھ در واسط کشتہ شد . نک ابن خلکان ج ۴ ص ۲۵۴

سنه ۱۵۱ هـ	جابر بن توبه الکلابی
۱۵۲	یزید بن المنصور العباسی
۱۵۴	عبد الملك بن أيوب بن ذبيان الثمیری
۱۵۵	الهیثم بن معاویه العتکی (۱) ( نک مکة ص ۲۸ )
۱۵۶	سعید بن ذعلجج ، ( شرطه و احداث و جوالی )
	عماره بن حزه ، ( عامل خراج ) . ۱۵۸
۱۵۹	عبید الله بن الحسن ، ( صلاة )
۱۵۹	عبد الملك بن أيوب ( برای بار دوم ) ( صلاة و احداث )
۱۶۰	محمد بن سلیمان ، ( برای بار دوم )
۱۶۴	صالح بن داود
۱۶۵	أبو حاتم روح بن حاتم بن قیصر بن المهلب ، ( احداث و صلاة )
۱۶۷	محمد بن سلیمان ، ( برای بار سوم )
	از طرف الرشید
۱۷۳	سلیمان بن المنصور العباسی
	عیسی بن جعفر بن المنصور العباسی
	خزیمه بن خازم التیمی
	عیسی بن جعفر ، ( برای بار دوم )
	جریر بن یزید
	جعفر بن سلیمان بن علی بن عبد الله العباسی
	أبو الفضل جعفر بن المنصور العباسی
	عبد الصمد بن علی بن عبد الله العباسی
	مالك بن علی الخزاعی
	اسحاق بن سلیمان بن علی بن عبد الله العباسی
	سلیمان بن المنصور العباسی ، ( برای بار دوم )
	عیسی بن جعفر ، ( برای بار سوم )
	الحسن بن جمیل ، ( غلام الرشید )
	عیسی بن جعفر ، ( برای بار چهارم )
	جریر بن یزید ، ( برای بار دوم )
	عبد الصمد بن علی ، ( برای بار دوم )
	اسحاق بن عیسی بن علی بن عبد الله العباسی
۱۹۳	المنصور بن المهدي العباسی ، ( اوزر الامین منصوب کرد )
۲۰۰	یزید بن موسى بن جعفر بن محمد بن علی بن الحسين ( معروف یزید النار ) العلوی
۲۰۴	صالح بن المنصور العباسی
۲۰۶	داود بن بنیجور (۲)
۲۰۶	محمد بن عباد بن عباد بن حبيب المهلبی ، ( متوفی سنه ۲۱۸ )

(۱) نک . الطبری ( ج ۳ ص ۱۲۹ ) وچنانکه درص ۲۸ آمده نام صحیح او الهیثم بن معاویه العتکی است .  
(۲) والی بصره و ولایت دجله و الیمامه و البحرین بود . نک طبری ج ۳ ص ۱۵۴۴ و بنیجوریان . باید دانست لقب "تمهور" که در بعضی کتب دیده میشود همان تحریف نام بنی جود ( بنیجور ) است .

حدود سنه ۲۴۵ هـ	اسحق بن العباس
۲۵۲	محمد بن ابی عون
۲۵۲	سعيد بن صالح ، ( صاحب المونه تا سنه ۲۵۷ )
۲۵۵	محمد بن رجاء الحضاري <sup>(۱)</sup>
۲۷۰ — ۲۵۶	شورش زندگيان <sup>(۲)</sup>
۲۵۷	ابو احمد طلحه الموفق بن المتوكل
۲۵۷	نايب او: پرکوج بن اولغ طرخان التركي (متوفى سنه ۲۵۸ ، نک ص ۴۲)
۲۶۱	موسی بن بقا
۲۶۱	مسرور البلخي
۲۸۵	احمد بن محمد بن يحيى الواثق
۲۸۷	شهر را أبو سعيد الحسن بن بهرام الجنابي القرمطي محاصره کرد
۳۰۵	الحسن بن الخليل بن رمال <sup>(۳)</sup> ، ( عامل الحرب )
۳۰۵	أبو دلف هاشم بن محمد الخزاعي
۳۰۶	شبق المفلحي <sup>(۴)</sup>
۳۱۱	شهر را قرامطه غارت کردند
۳۱۱	محمد بن عبد الله الفارقي

#### بريديان :

۳۲۰	أبو يوسف يعقوب بن محمد البريدي [ الثاني ] <sup>(۵)</sup>
۳۲۳	محمد بن رائق
۳۲۵	نايب او: محمد بن يزداد الشهرزوري ، ( نک ص ۴۴ )
۳۲۵	أبو عبد الله احمد البريدي [ الأول ]
۳۳۲	أبو القاسم عبد الله بن احمد البريدي [ الرابع ] ، ( متوفى سنه ۳۳۴ )

#### آل بويه :

۳۳۶	معز الدوله ( استيلا بر شهر )
۳۳۶	أبو محمد الحسن بن محمد المهدي <sup>(۶)</sup>
۳۵۲	
۳۵۷	حبشي بن معز الدوله ، ( ياغي )
۳۶۶	عضد الدوله
۳۷۲	شرف الدوله
۳۷۲	أبو الحسين احمد تاج الدوله بن عضد الدوله
۳۷۳	أبو طاهر فيروز شاه ضياء الدوله بن عضد الدوله ، ( متوفى سنه ۳۷۵ )
۳۷۴	شهر را غر الدوله بگرفت

(۳) طبري مينويسدگه نام او الحسن بن خليل بن ريمال بود  
( مترجم عربي )  
(۴) نک . اين الاثيرج ۱۱ ص ۵۴ ( مترجم عربي )  
(۵) نگاه کنيد - شجره نسب اين سلسله .  
(۶) نگاه کنيد - شجره نسب اين سلسله .

(۱) نک . طبري ج ۳ ص ۱۴۲۱ ( مترجم عربي )  
(۲) علي بن محمد بن عيسى العلوي به گرفتن بصره فرمان داد نک . Weil : Geschichte der Chalifen Vol. 1. pp 454-465 et Casanova : Monnaie du Chef des Zendsj, Revue Num. 1893 p. 501.  
واين کار سال ۲۵۶ انجام پذيرفت .

	۳۷۵	شہر را شرف الدولہ بگرفت . . . . .
		بہاء الدولہ . . . . .
	۳۸۶	شہر را لشکرستان بہ نام مصمص الدولہ بگرفت . . . . .
	۳۸۶	شہر را مہذب الدولہ (الأول) صاحب بطیجہ بگرفت . . . . .
	۳۹۱	الوائقی (ادعای فرانروایی برای خود کرد) . . . . .
	۳۹۴ — ۳۹۲	آنرا ابن واصل بگرفت . . . . .
۴۰۳		سلطان الدولہ . . . . .
	۴۱۶ — ۴۰۳	جلال الدولہ ، (حاکم از طرف سلطان الدولہ) . . . . .
۴۱۶		جلال الدولہ . . . . .
	۴۱۸ (۱)	رفتن او بہ بغداد واستیلای ابو کالیجار مرزبان عماد الدین بر شہر (۱) . . . . .
	۴۱۹	آنرا الملک المرز بن جلال الدولہ از طرف ابی کالیجار بگرفت . . . . .
	۴۱۹	ناہب او: محمد بن آردشیر . . . . .
	۴۱۹	آنرا عماد الدین ابو کالیجار بگرفت . . . . .
	۴۲۱	شہر را جلال الدولہ بگرفت . . . . .
	۴۲۱	ظہیر الدین ، (حاکم) . . . . .
	۴۲۴	ابو القاسم ، (والی از طرف عماد الدین) (۲) . . . . .
۴۳۵	شعبان	عماد الدین . . . . .
	۴۴۰	خسرو فیروز ، (از طرف کیخسرو) . . . . .
	۴۴۴	شہر را ہاسیری بگرفت . . . . .
۴۴۷		شہر را طغرل بک بگرفت . . . . .
	۴۴۹	ہزاراسپ بن تنکیر بن عیاض الکردی (اولین والی سلجوق) . . . . .



مرکز تحقیقات کتابت و اسناد ملی

سلجوقیان :

۴۵۱		ابو سعد الاغر سیاہور بن مظفر ، (صاحب الخراج) . . . . .
۴۵۹		ہزاراسپ ، (برای بار دوم) (صاحب الخراج) (موتی در رمضان سنہ ۴۶۲) . . . . .
	۴۷۲	ابن علان الہودی (صاحب الخراج) را اعدام کرد . . . . .
۴۷۲		خمار تکین الشرابی ، نجم الدولہ ، (صاحب الخراج) . . . . .
۴۷۳		ابو منصور ، العمید . . . . .
۴۸۵		قماج . . . . .
	۴۸۵	ناہب او: اسماعیل بن آرسلائیجیق ، (مستقل شد سنہ ۴۸۶) . . . . .
	۴۹۹	شہر را سیف الدولہ صدقہ بگرفت . . . . . ۳ جمادی الآخر .
	۴۹۹	التینتاش (عامل) (۳) . . . . .
۴۹۹	ذو القعدہ	ابو جعفر محمد بن الحسن البلخی ، (عمید از طرف محمد بن ملکشاہ) (۴) . . . . .
۵۰۰		آقسنقر البخاری . . . . .
	۵۱۳	سنقر البیاتی ، (اوراغزغلی سنہ ۵۱۳ ہجرت) . . . . .

(۱) نگاہ کنید بہ ابن الاثیرج ۹ ص ۲۲۸ (مترجم عربی)  
 (۲) در ۴۲۴ ابو القاسم بن جلال الدولہ ، ابو منصور الملک العزیز را بہ بصرہ خواست و در سال بعد اورا براند . در ۴۲۵ خطبہ بنام ابو کالیجار خواندہ شد . پس از آن ابو کالیجار در ۴۳۱ اورا براند و پسرش عز الملک را بہ بصرہ ولایت دادنک Weil, III, p. 77  
 (۳) ابن الاثیرج ۱۵ ص ۲۸۴ نام اورا "التونتاش" یاد کردہ است (مترجم عربی)  
 (۴) ابن الاثیرج ۱۵ ص ۳۵۶ اورا ابو جعفر محمد بن الحسن العمید البلخی خواندہ است (مترجم عربی)



- ۵۱۷ . . . . . شہرا نور الدولہ ( الثانی ) دیس بگرفت  
 . . . . . عماد الدولہ زنگی بن آقستقر ، ( إلى سنة ۵۲۰ )  
 ۵۳۲ شہرا نور الدولہ ( الثانی ) دیس بگرفت ودرآن تاسنہ ۵۳۲ بماند ۵۲۳  
 ۵۵۹ قزل ، امیر آخور<sup>(۱)</sup> از طرف السلطان محمود بن محمد الساجوقی ( بماند تاسنہ ۵۳۶ )  
 ۵۵۹ منجبرس ، ( اورا خلیفہ المستجد بکشت )  
 . . . . . گشتکین ، ( عامل خلیفہ )  
 ۵۶۱ شہرا ابن تشکامحاصرہ کرد<sup>(۲)</sup>

مراجع : ابن الأثیر : الکامل فی التاريخ، ج ۹، ۱۰، ۱۱

### ۳۳ - ولات کوفہ

- ۱۸-۱۷ . . . . . تأسیس کوفہ سنہ . . . . .  
 ۱۷ . . . . . سعد بن أبی وقاص . . . . .  
 ۱۷ . . . . . محمد بن مسامہ }  
 ۱۸ . . . . . زیاد بن حنظلہ } نایبان او  
 ۱۹ . . . . . عبد الله بن غطفان }  
 ۲۱ . . . . . عمار بن یاسر . . . . .  
 ۲۲ . . . . . عمار بن یاسر . . . . .  
 ۲۲ . . . . . أبو موسى الأشعري . . . . .  
 ۲۲ . . . . . المغيرة بن شعبه . . . . .  
 ۲۴ . . . . . سعد بن أبی وقاص ، ( برای بار دوم )  
 ۲۵ . . . . . الوليد بن عقبه بن أبی معیط . . . . .  
 ۳۰ . . . . . سعید بن العاص بن سعید الأموی . . . . .  
 ۳۴ . . . . . أبو موسى الأشعري ، ( برای بار دوم )  
 ۳۷ . . . . . أبو مسعود عقبه بن عامر ( از طرف علی )

### أمویان :

- ۴۱ . . . . . عبد الله بن عمرو بن العاص ، ( از طرف معاویه )  
 ۴۱ . . . . . المغيرة بن شعبه ، ( برای بار دوم ) ( از طرف معاویه ، متوفی سنہ ۵۰ )  
 ۵۰ . . . . . زیاد بن أبی سفيان ، ( با بصره ) ، ( متوفی سنہ ۵۳ )  
 ۵۳ . . . . . عبيد الله بن زياد . . . . .  
 ۵۳ . . . . . الضحاک بن قيس }  
 ۵۸ . . . . . عبد الرحمن بن عبد الله بن عثمان الثقفي } نایبان او  
 ۵۹ . . . . . النعمان بن بشير الأنصاري . . . . .  
 ۶۰ . . . . . عبيد الله بن زياد ، ( برای بار دوم )

### از طرف عبد الله بن الزبير :

- ۶۴ . . . . . عامر بن مسعود بن أمية الجعفي . . . . .

(۱) نک . ابن الاثیر ج ۱۱ ص ۵۹ ( مترجم عربی )  
 (۲) نک . ابن الاثیر ج ۱۱ ص ۲۱۲ ( مترجم عربی )

سنہ ۶۵	عبد اللہ بن یزید الخثعمی
۶۵	عبد اللہ بن مطیع (متوفی سنہ ۷۳)
۶۶	الختار بن ابی عیید ، الخارجی (متوفی سنہ ۶۷)
۶۷	الحارث بن ابی ربیعہ
	از طرف عبد الملک :
۷۱	بشر بن مروان ، ( یا بصرہ از سنہ ۷۳ )
۷۳	ناہب او: عمرو بن الحارث
۷۴	عبد اللہ بن خالد بن أسید
۷۵	الحجاج بن یوسف بن الحکم بن ابی عقیل بن عامر بن مسعود
۷۵	عبد الرحمن بن عبد الرحمن الحضرمی
۷۵	عروہ بن المغیرہ بن شعبہ
۷۸	ناہیان او: المغیرہ بن عبد اللہ بن ابی عقیل
۸۴	حوشب بن یزید
۹۵	سلیمان بن یزید بن ابی مسلم
۹۶	یزید بن المہلب
۹۹	ناہب او: عبد الحمید بن عبد الرحمن بن زید بن الخطاب القرظی
۱۰۲	مسلمہ بن عبد الملک بن مروان الأموی
۱۰۲	محمد بن عمرو بن الولید
۱۰۳	عمر بن ہبیرہ
۱۰۵	خالد بن عبد اللہ القسری البجلی
۱۲۰	یوسف بن عمر بن شبرہ
۱۲۶	منصور بن جمهور (۱)
۱۲۶	عبد اللہ بن عمر بن عبد العزیز
۱۲۸	شہرہ الفضل بن قیس الشیبانی الخارجی بکرت
۱۲۹	یزید بن عمر بن ہبیرہ
	عباسیان :
۱۳۲	خالد بن عبد اللہ القسری (۲)
۱۳۲	داود بن علی بن عبد اللہ بن العباس
۱۳۲	عیسیٰ بن موسیٰ بن محمد بن علی العباسی
۱۴۷	محمد بن سلیمان بن علی العباسی
۱۵۵	عمرو بن زہیر الضبی ، (برادر المسیب بن زہیر)
۱۵۸	اسماعیل بن اسماعیل الثقفی
۱۵۹	اسحق بن الصباح الکندی ، (صلا و ا حدات)
۱۵۹	ثابت بن موسیٰ ، (الخارج)
۱۶۱	یزید بن منصور ، (السواد)
۱۶۶	ہاشم بن سعید
۱۶۹	موسیٰ بن عیسیٰ بن موسیٰ بن محمد العباسی

(۱) نک . ابن الاثیر ج ۵ ص ۲۵۲ ( مترجم عربی )

(۲) اور وزیر ابوسلمہ حفص بن سلیمان ہدین کارنامہ مذکور

از طرف الرشید :

سنه ۱۷۰ هـ

	محمد بن ابراهیم بن محمد بن علی العباسی
	عبید الله بن محمد ، ابن زینب ، ( نسر اولی )
	یعقوب بن ابی جعفر المنصور العباسی ، ( عم رشید )
	موسی بن عیسی بن موسی ، ( برای بار دوم )
	العباس بن عیسی بن موسی ، ( برادر اولی )
	اسحق بن الصباح الکندی ، ( برای بار دوم )
	موسی بن عیسی بن موسی ، ( برای بار سوم )
	العباس بن عیسی بن موسی ، ( برای بار دوم )
	موسی بن عیسی بن موسی ، ( برای بار چهارم )
	جعفر بن ابی جعفر المنصور ، ( عم رشید )
۱۹۳	العباس بن الهادی العباسی ، ( از طرف الامین )
۱۹۹	الفضل بن موسی بن عیسی بن موسی العباسی
	طغیان ابی السرایا و ابن طباطبایا . . . . . ۱۹۹ — ۲۰۰
۲۰۴	ابو عیسی محمد بن المنصور العباسی
۲۳۳	محمد المنتصر بن المتوکل ، ( حاکم افتخاری )
۲۵۱	احمد بن نصیر بن حمزه بن مالک الخزاعی
۲۵۲	( ابو الساج دیوداد بن دیودست ، ( متوفی سنه ۲۶۶ )
۲۵۷	ابو احمد طلحه الموفق بن المتوکل
۲۵۸	کیجور ، ( متوفی سنه ۲۵۹ )
۲۵۹	علی بن یزید ، ( متوفی سنه ۲۶۰ )
۲۶۷	الهیصم العجلی <sup>(۱)</sup>
۲۶۹	محمد بن احمد
	شهر را قرامطه غارت کردند . . . . . ۲۸۹
۳۱۱	جعفر بن ورقاء الشیبانی <sup>(۲)</sup>
	شهر را علیها قرامطه بگرفتند . . . . . ۳۱۲ ، ۳۱۵ ، ۳۲۳ ، ۳۲۵
۳۲۵	محمد بن یزداد
۳۸۹ — ۳۳۴	آل بویه
	شهر را قرامطه بگرفتند . . . . . ۳۷۵

عقیلیان :

۳۸۹	حسام الدوله المقلد
۳۹۱	معمد الدوله قرواش
۴۵۰	الساسیری

سلجوقیان :

۴۵۲	محمود بن الأخرم الخفاجی ، ( حاکم )
-----	------------------------------------

(۱) با محمد بن ابی الساج فرمانروای مکه به جنگید. ابن الاثیر (ج ۷ ص ۲۵۲) مینویسد نام او الهیصم العجلی بود ( مترجم عربی )  
 (۲) نک . ابن الاثیر ج ۸ ص ۱۱۴ ( مترجم عربی )

## ۳۴ - ولات ری<sup>(۱)</sup>

سنه ۱۲۷ هـ	عبد الله بن معاوية بن عبد الله بن جعفر بن أبي طالب <sup>(۲)</sup>
۱۳۱	أبو مسلم (با خراسان)، (متوفی سنه ۱۳۷) <sup>(۳)</sup>
۱۳۷	جمهور بن المرار المجلی <sup>(۴)</sup>
۱۳۸	محمد بن الأشعث <sup>(۵)</sup>
۱۳۹	عبد الحمید بن جعفر بن عبد الله الانصاری <sup>(۶)</sup>
۱۴۳	أسعد بن عبد الرحمن
۱۴۳	عمران بن صالح، (بمنام الأمين ولی محمد) <sup>(۷)</sup>
۱۶۰	حمزه بن یحیی <sup>(۸)</sup>
۱۶۳	کلثوم بن حفص <sup>(۹)</sup>
۱۶۴	خلف بن عبد الله <sup>(۱۰)</sup>
۱۶۵	عیسی، (غلام جعفر)
۱۶۶	سعد، (غلام المهدی)
۱۷۶	الفضل بن یحیی البرمکی
۱۸۴	أبو صالح یحیی بن سعید الحرشی <sup>(۱۱)</sup>
۱۸۹	عبد الله بن مالك، (با طبرستان و دماوند و قومس و همدان)
۱۹۸	الحسن بن سهل (باهمه مشرق از طرف المأمون)

### طاهریان :

۲۰۵	طاهر بن الحسين، ذو الیمینین، (باهمه مشرق از طرف المأمون)
۲۰۷	عبد الله بن طاهر
۲۱۱	علی بن هشام، (با قم و اصفهان و آذربایجان از سنه ۲۱۴، در سنه ۲۱۷ کشته شد)
۲۱۳	عبد الله بن طاهر (والی جبال و طبرستان و کرمان و خراسان تا سنه ۲۳۰)
	أبو اسحق المصمم بن الرشید (الی سنه ۲۴۰) <sup>(۱۲)</sup> رجب ۲۱۳
	اسحق بن ابراهیم بن مصعب، (نایب از طرف طاهریین) ۲۱۸
	الافشین حیدر بن کاووس (متوفی سنه ۲۲۶) <sup>(۱۳)</sup> ، (نایب از طرف طاهریان) ۲۲۰
۲۳۰	طاهر بن عبد الله، (والی همه مشرق)
۲۳۵	محمد المنتصر، (حاکم افتخاری بر جبال و ماه البصره و ماه الکوفه) <sup>(۱۴)</sup>
	و ماسبدان و مهرجان قدق و شهرزور و صامقان و اصفهان و قم و گاکشان

(۶) اوبه محمد بن عبد الله علوی ملقب به نفس زکیه که در ۱۴۵ هـ خروج و ادعای خلافت کرد و در ۱۵۳ هـ کشته شد پیوست

نک 43 Contributions, I, N° 48 سکه های او در سالهای ۱۳۹ و ۱۴۱

(۷) Contributions, III, N° 402

(۸) Contributions, I, N° 49

(۹) Ibid, I, N° 51

(۱۰) Ibid, I, N° 53

(۱۱) نگ. Contributions, I, N° 56

(۱۲) برخی از وقتها فرمانروای افتخاری بود.

(۱۳) سردار نامداری که بابک (خرم دین) زادرشوال ۲۲۲

شکست داد.

(۱۴) نک. یاقوت. معجم البلدان ج ۷ ص ۲۶۲ (مترجم عربی)

(۱) این شهرکه پایتخت مادی (Médie) التجبل (الجبال) بود تا زمان مغول "محمدیه" نام داشت و آن نامی بود که جز در مواردی استثنائی پیوسته بر سکه ها ضرب میشد.

(۲) از هواخواهان دولت بنی العباس، در آنجا سکه های بنام (Contributions I, N° 5) اویافت شده است در ۲۲۹ درگذشت.

(۳) بنام اوسکه ای یافت شده: (Contributions I, N° 6).

(۴) (Contr. I, N° 42) این الاثیر نام او را جمهور بن مرار یاد کرده است (مترجم عربی).

(۵) محتملا "اوصاحب" فلس" (سکه) ای باشد که از آن

Bartholomaei: Revue Num. Belge, 1859, t. à. p. 31.

یاد کرده است.

سنه ۲۴۵ هـ	السري بن معاذ الشيباني ، (متوفى سنه ۲۴۶)
۲۴۸	محمد بن علي بن طاهر
۲۵۲	عبد العزيز بن أبي دلف العجلي
۲۵۳	موسی بن بقا الكبير
۲۶۰	الصلاتي ، (متوفى سنه ۲۶۲)
۲۶۲	کیغلیغ
۲۷۵	رافع بن هرثمه ( تا سنه ۲۷۶ )
۲۸۱	المکتفی ، ( حاکم افتخاری با قزوین و زنجان و آبر و قم )
۲۸۹	التمیض التزکی <sup>(۱)</sup> ، ( برادر کیغلیغ )
۲۸۹	محمد بن هرون ، ( باغی )
۲۸۹	خاقان المفلحی

سامانیان <sup>(۲)</sup> :

۲۸۹	اسماعیل بن احمد ، ( برری دست یافت )
۳۰۳	محمد بن علی بن صملوک ، ( عامل سامانی اعلام استقلال کرد ) ۳۰۲ — ۳۰۱
۳۰۴	شهر را خلیفه مقتدر بگرفت
۳۰۴	وصیف البکتمری ، ( حاکم عباسی )
۳۰۴	علی بن وهسودان <sup>(۳)</sup> [الأول] السلار ، ( حاکم عباسی عمویش احمد اوراکشت ۳۰۷ )
۳۰۴	یوسف بن أبي الساج ری را غارت کرد
۳۰۴	وصیف البکتمری ( برای بار دوم )
۳۰۴ — ۳۱۱	احمد بن علی بن صملوک ، ( عامل خلیفه ) <sup>(۴)</sup>

بنی الساج :

۳۰۶	شهر را یوسف بن أبي الساج برای بار دوم بگرفت <sup>(۵)</sup>
۳۰۷	جنگ. محریر الصغیر
۳۰۷	علی بن وهسودان ( برای بار دوم )
۳۱۱	یوسف بن أبي الساج دیوداد ، ( با قزوین و آبر و زنجان و آذربایجان ، مستقل شد سپس به اطاعت خلیفه درآمد سنه ۳۱۲ )
۳۱۲ — ۳۱۳	تسلط عباسیان
۳۱۴	مفلح ( نایب یوسف )
۳۱۴	نصر بن احمد السامانی
۳۱۴	محمد بن علی بن صملوک ( عامل او ) ( شهر را به علویان باز داد ) <sup>(۶)</sup>
۳۱۶	الحسن بن القاسم الداعی العلوی
۳۱۶	نایب او: ماکان بن کالی <sup>(۷)</sup>
۳۱۶	اسفار بن شیرویه دیلمی ، ( حاکم سامانی متوفی سنه ۳۱۶ )

(۱) ابن الاثیرج ۷ ص ۳۵۶ نام او را "الدتمش" نوشته مترجم عربی  
(۲) درباره حوادث آشفته سالهای ۲۸۹ تا ۳۱۴ رجوع کنید  
(۳) (Contr. I, N° 35) و درباره وقایع بین سالهای ۳۱۴ و ۳۲۹ نک  
(۴) (Contr. II, N° 285)  
(۵) (Br. M. Add. 1, p. 180, N° 293 p. 17) درهمی تدریجاً و دراهمی دیگر در (T'Ermitage و Inv. p. 176) بوی نسبت داده شده است  
(۶) نگاه کنید به سلسله فیروزیان  
(۷) (۱) ابن الاثیرج ۸ ص ۵۶ مینویسد که نام او "علی بن وهسودان" بود ( مترجم عربی )

زیاریان :

سنه ۳۱۹ هـ

- مرداویج بن زیار . . . . .
- قلمرو او : ری ، قزوین ، همدان ، کنگاور ، دینور ، بروجرد ، قم ، کاشان
- اصفهان ، گلپایگان ، طبرستان ، گرگان (۱)
- ۳۱۷ . . . . . ری را نصر [ الثانی ] السامانی را باز گرفت
- ۳۲۳ . . . . . وشمگیر بن زیار (۲)
- ۳۲۳ . . . . . جنگ رکن الدوله دیلمی

سامانیان :

- ۳۲۴ . . . . . نصر [ الثانی ] (۳)
- ۳۲۹ . . . . . ابو علی احمد بن محمد بن مظفر بن المحتاج ، (عامل سامانی)
- ۳۳۰ . . . . . شهر را وشمگیر (وشمگور) پس گرفت
- ۳۳۱ . . . . . شهر را رکن الدوله بگیرفت
- ۳۳۳ جمادی الآخر . . . . . آنرا احمد بن محمد المحتاجی باز گرفت
- ۳۳۳ . . . . . نایب او: أبو العباس الفضل (برادرش)

آل بویه :

- ۳۳۶ . . . . . استیلای رکن الدوله بر شهر (۴)
- ۳۳۸ . . . . . عامل او: علی بن کامه ، (برادرزاده اولی)
- ۳۳۹ . . . . . شهر را سامانیان مؤقتاً (منصور بن فراتسکین) باز گرفتند (۵)
- ۳۳۹ . . . . . شهر را رکن الدوله پس گرفت
- ۳۶۶ صحر . . . . . نخر الدوله بن رکن الدوله
- ۳۶۹ . . . . . عضد الدوله بن رکن الدوله
- ۳۷۳ . . . . . نخر الدوله ، (برای بار دوم)
- ۳۸۷ . . . . . مجد الدوله بن نخر الدوله
- ۳۹۷ . . . . . گرفتن ری بوسیله عبیده خاتون ، و عزک مجد الدوله
- ۳۹۷ . . . . . شمس الدوله (مدت یکسال)
- ۳۹۸ . . . . . مجد الدوله ، (برای بار دوم)
- ۴۰۵ . . . . . شمس الدوله (برای بار دوم) (مدت کمی) ؛
- ۴۰۷ . . . . . شهر را ابن فولاد بانم مجد الدوله تصرف کرد (۶)
- ۴۰۷ . . . . . مجد الدوله ، (برای بار سوم)

غزنویان :

- ۴۲۰ ۶ ربیع الثانی . . . . . استیلای محمود بن سبکتگین بر ری
- ۴۲۱ . . . . . شهر را احمد بن دشمنزار بن کاکویه تصرف کرد
- ۴۲۱ . . . . . شهر را محمود دوباره گرفت

(۵) درهمی از نوح بن نصر سامانی (اول) مربوط بسال ۳۳۹ هـ  
(L'Ermitage Inventaire p. 147, No. 823.)  
بدست آمده است.  
(۶) نک . ابن الاثیرج ۹ ص ۱۸۷ (مترجم عربی)

(۱) دیناری در مجموعه شاهزاده خانم همسر اسماعیل پاشا  
ص ۴۳ به اونسبت داده شده است . (۲) نک ابن الاثیرج ۸  
ص ۵۹ (مترجم عربی) . (۳) دینارها و دراهم سامانیان که  
پیداشده از ۳۲۴ تا ۳۳۶ است . (۴) درهمی از رکن الدوله دیلمی  
مربوط بسال ۳۳۸ L'Ermitage, Inventaire p. 323, N°. 1  
بدست آمده است .

صفر	سنه ٤٢١ هـ	• • • • • مسعود غزنوی <sup>(۱)</sup>
		• • • • • نایب او: ناش فراش
		• • • • • نایب او: أبو سهل الحمدونی ، ( غزها اورا راندند )
٤٢٧		• • • • • علاء الدوله محمد بن کاکویه
		• • • • • غزها شهر را غارت کردند

سال بقیه :

٤٣٣		• • • • • استیلای: ابراهیم بنک ، ( برادر طغرل ) بر شهر <sup>(۲)</sup>
		• • • • • او را طغرل منصوب کرد ( عزل سال ٤٥٥ )
٤٥٠		• • • • • طغرل بگ
٤٥٥	٨ رمضان	• • • • • آلب أرسلان
٤٦٥	١٠ ربیع الأول	• • • • • ملکشاہ: ( آنجا بماندند ) ٤٦٥ ، ٤٦٦ ، ٤٧٧ )
		• • • • • أبو مسلم ، ( همسر خواهر نظام الملک ، رئیس شهر )
		• • • • • اسماعیل بن أرسلنجیق ( شجہ ملکشاہ )
٤٨٥	شوال	• • • • • بزکیاروق
		• • • • • استیلای محمد بن ملکشاہ بر شهر و راندن پادگان برکیارق
٥١١		• • • • • محمود بن محمد
٥١٣	شعبان	• • • • • سنجر ، ( بنابر مصالحه با محمود بن محمد )
٥٢٦		• • • • • طغرل [ الثانی ] بن محمد
		• • • • • مسعود بن محمد
		• • • • • شهر را طغرل [ الأول ] گرفت
٥٢٩		• • • • • مسعود بن محمد ، ( برای بار دوم )
		• • • • • امیر عباس ، ( حاکم ) ( متوفی سنه ٥٤١ )
		• • • • • در قیام بر ضد سلطان محمود با ہوزابہ ہمدست شد <sup>(۳)</sup>
٥٥٢		• • • • • خوارزمشاہیان
		• • • • • کوکچہ ، ( غلام پہلوان ) <sup>(۴)</sup>
		• • • • • شمس الدین ایتمش <sup>(۵)</sup> ، ( غلام پہلوان )
		• • • • • منکلی <sup>(۶)</sup> ، ( غلام پہلوان ، متوفی سنه ٦١٢ )
		• • • • • اوزبک <sup>(۷)</sup> بن پہلوان
		• • • • • نایب او: انعامش ، ( فدائیان اسماعیلی او را در ١٣ کشتند )



سازمان اسناد و کتابخانه ملی جمهوری اسلامی ایران

(۵) نک . ابن الاثیر ج ١٢ ص ١٩٤ ( مترجم عربی )  
(۶) نک ایضا . ابن الاثیر ج ١٢ ص ١٩٤ ( مترجم عربی )  
(۷) نک . ابن الاثیر ج ١٢ ص ٢٨٢ ( مترجم عربی )

(۱) مسعود غزنوی در شوال ٤٢١ به تخت نشست .  
(۲) هیچ سکه ای بنام ابراهیم بنال یافت نشده است .  
(۳) نک . ابن الاثیر ج ١١ ص ٣٩ ( مترجم عربی )  
(۴) ایتمش جانشین وی اورا بکشت ٦٥٥ هـ نک . ابن الاثیر ج ١٢ ص ١٢٨ ( مترجم عربی )

( پایتخت ایشان شیراز بود که در سنه ۶۴ تأسیس شد )

- |                |   |
|----------------|---|
| سنه ۲۲ - ۲۳ هـ | فتوح ایالت فارس   |
| ۲۳             | عبید الله بن معمر                                       |
| ۳۰ حدود        | عبد الله بن عامر  |
| ۳۸             | زیاد بن ابی سفیان (از طرف خلیفه علی)، (متوفی سنه ۶۰ هـ) |

امویان :

- |     |  |
|-----|--|
| ۴۳  | .....  |
| ۶۷  | عمر بن عبید الله بن معمر (از طرف عبد الله بن الزبیر)                                     |
| ۱۲۹ | عبد الله بن معاویه بن عبد الله بن جعفر ، (باغی علیه هوا خواه عباسیان)<br>(متوفی سنه ۱۲۹) |
| ۱۲۹ | مسلم بن السیب ، (نایب عبد الله بن عمر بن عبد العزیز)                                     |
| ۱۳۲ | محمد بن الأشعث ، (متوفی سنه ۱۳۲)   |

عباسیان :

- |     |  |
|-----|--|
| ۱۳۲ | عباسی بن علی بن عبد الله بن العباس ، (عباسی) |
| ۱۳۳ | محمد بن الأشعث (نماینده ابو مسلم)            |
| ۱۳۴ | عباسی بن علی ، (برای بار دوم)                |
| ۱۳۵ | یحیی بن محمد بن علی ، (برادر خلیفه)          |
| ۱۵۶ | عمرو بن شداد                                 |
| ۱۵۶ | عمار بن حمزه ، (با خوزستان)                  |
| ۱۵۸ | نایب او: نصر بن حرب بن عبد الله              |
| ۱۶۰ | محمد بن سلیمان بن علی ، (عباسی)              |
| ۱۶۵ | النعمان ، (غلام مهدی)                        |
| ۱۶۶ | المعلی ، (غلام مهدی)                         |
| ۱۷۰ | محمد بن سلیمان بن علی ، (برای بار دوم)       |
| ۱۹۸ | الحسن بن سهل ، (والی همه مشرق)               |

طاهریان :

- |     |   |
|-----|---|
| ۲۳۲ | ابراهیم بن الحسین بن مصعب (طاهری)         |
| ۲۳۵ | المعز بن النواکل ، (حاکم افراسیاب)        |
| ۲۳۹ | محمد بن اسحق بن ابراهیم بن الحسین (طاهری) |
| ۲۵۰ | علی بن الحسین بن شبلی                     |



صفاریان :

۲۵۵	شهر را یعقوب الصفار بگرفت . . . . .
سنه ۲۵۶	الحارث بن سبأ ، (متوفی سنه ۲۶۱) . . . . .
۲۵۷	الموفق طلحه بن المتوکل ، (حاکم افتخاری) . . . . .
۲۵۸	محمد بن الحسن بن أبی القیاض (عامل صفاری) . . . . .
۲۶۱	موسی بن یفا ، (از طرف خلیفه) . . . . .
۲۶۱	نایب او: عبد الرحمن بن مفلح . . . . .
۲۶۱	جنگ ابن واصل . . . . .
۲۶۱	شهر را یعقوب الصفار بگرفت . . . . .
۲۶۸	نایب او: محمد بن الیث . . . . .
۲۸۷	أبو موسی عیسی بن محمد ، النوشری (۱) (الثانی) ، (از طرف خلیفه) . . . . .
۲۸۸	شهر را ظاهر بن محمد بن عمرو الصفاری بگرفت . . . . .
۲۹۶	سبکری ، (غلام عمرو بن الیث ، بر خلیفه شورش کرد) . . . . .
۲۹۷	شهر را الیث بن علی بن الیث الصفاری تصرف کرد . . . . .
۲۹۸	قنیج ، (غلام مقتدر) . . . . .
۲۹۸	عبد الله بن ابراهیم المسمعی ، (با کرمان) . . . . .
۳۰۰	بدر بن عبد الله ، المعتضدی ، (متوفی سنه ۳۱۱) . . . . .
۳۱۱	محمد بن بدر ، (پسرش) ، (متوفی سنه ۳۶۵) . . . . .
۳۱۳	ابراهیم بن عبد الله المسمعی . . . . .
۳۱۵	یاقوت الحاجب . . . . .
۳۳۱	سر انجام عماد الدوله البویسی این سرزمین را فتح کرد (برای بقیه به آل بویه رجوع شود)

۳۶ - ولات نیشابور

۲۳	فتح نیشابور به دست مسلمانان . . . . .
۲۳	الاحنف بن قیس . . . . .
	عمیر بن عثمان . . . . .
	عبد الله بن قیس . . . . .
۳۲	ابن عامر . . . . .
۳۲	قیس بن الهیثم . . . . .
۳۳	نایبان او: عبد الله بن خازم . . . . .
۳۶	خلید بن کاس ، (از طرف علی) . . . . .
۳۷	خلید بن قره الیربوعی (از طرف علی) . . . . .

امویان :

۴۱	قیس بن الهیثم ، (برای بار دوم) ، (از طرف معاویه) . . . . .
۴۱	عبد الله بن خازم ، (برای بار دوم) . . . . .

(۱) نک . شجره نسب بنی النوشری .

	الحکم بن عمرو الغفاری ، (متوفی سنه ۵۰)
۴۵	نایب او: امیر بن احمر الیشکری (۱)
۴۷	انس بن ابی أناس (۲) بن ربیع بن زیاد الجبارنی
۴۸	غالب بن فضاله اللیثی
۵۰	خلید بن عبد الله الجنفی
۵۱	انس بن ابی أناس ، (برای بار دوم)
۵۳	عبید الله بن زیاد
۵۶	سعید بن عثمان بن عفان (۳) ، (برای مدتی بسیار کوتاه)
	نایب او: أسلم بن زرعه ، (مدت دو سال)
۵۸	عبد الرحمن بن زیاد بن ابی سفیان
۶۱	سلم بن زیاد
	از طرف عبد الله بن الزبیر :
۶۴	عبد الله بن خازم ، (برای بار سوم) (تا سنه ۶۹)
	نایب او: المهلب بن ابی صفره
۷۰	أوس بن ثعلبه بن زفر بن ودیعہ بن مالک بن نهم الله بن ثعلبه بن عکابه
۷۱	عبد الله بن خازم ، (برای بار چهارم) (از طرف عبد الله بن الزبیر) (۴)
	از طرف عبد الملك :
۷۲ — ۷۱	بکیر بن وشاح (وشاح) (۵)
۷۴ — ۷۳	امیه بن عبد الله بن خالد بن أسید بن ابی العیص بن امیه
	مهلبیان :
۷۸	المهلب بن ابی صفره
۸۲	یزید بن المهلب
۸۵	المفضل بن المهلب
۸۶	قتیبہ بن مسلم بن عمرو بن الحصین بن ربیعہ بن خالد بن اسید بن قضاعه بن هلال الباهلی (۶)
۹۷	یزید بن المهلب ، (برای بار دوم)
۹۹	الجراح بن عبد الله الحکمی ، (از طرف عمر)
۱۰۰	عبد الرحمن بن نعيم القرشی (القشیری) (۷)
۱۰۱	سعید بن عمرو بن أسود الحرثی (۸) ، (از طرف یزید الثاني)
۱۰۲	مسامه بن عبد الملك (با همهء عراق)
	نایب او: سعید بن عبد العزیز بن الحارث بن الحکم بن ابی العاص
	معروف به خذینہ

(۵) ابن الاثیرج ۴ ص ۱۳۵ ، نام اورا " ابن وساج الثقفی " نوشته است ( مترجم عربی )  
 (۶) در سال ۴۹ هـ زائیده شد و در ذی القعدہ سال ۹۶ درگذشت  
 ( ابن خلکان ۲ : ۵۱۴ )  
 (۷) ابن الاثیرج ۵ ص ۳۶ نام اورا عبد الرحمن بن نعيم القشیری نوشته است ( مترجم عربی )  
 (۸) نک : Contr. II P. 5, N° 261

(۱) ابن الاثیرج ۳ ص ۷۷ نام اورا " امیر بن احمر " یاد کرده است ( مترجم عربی )  
 (۲) نک . ابن الاثیرج ۳ ص ۳۷۷ ( مترجم عربی )  
 (۳) نک : Wüstenfeld, Genealogische Tabellen, :  
 texte p° 401  
 (۴) در جنگ مرو کشته شد ۷۲ هـ .

- نعمان بن هبیره ، ( با همه عراق ) . . . . .
- ۱۰۳ . . . . . سید بن عمرو الحرشی ( نایب عمر بن هبیره ) . . . . .
- ۱۰۴ . . . . . مسلم بن سعید بن أسلم بن زرعه الکلابی ( نایب عمر بن هبیره ) . . . . .
- ۱۰۵ . . . . . خالد بن عبد الله القسری ( یا البشیری ) ( با همه عراق ) ( تا سنه ۱۲۰ ) . . . . .
- ۱۰۵ . . . . . اسد بن عبد الله القسری ( برادرش ) . . . . .
- ۱۰۹ . . . . . الحکم بن عوانه الکلبی . . . . .
- ۱۰۹ . . . . . أشرس بن عبد الله السلیمی ، ( با السامی ) . . . . .
- ۱۱۱ . . . . . جنید بن عبد الرحمن بن عمرو بن الحارث بن خارجہ بن سنان . . . . .
- ۱۱۶ . . . . . بن ابي حارثه المصری ( متوفی سنه ۱۱۶ ) . . . . .
- ۱۱۶ . . . . . طاصم بن عبد الله بن یزید الہلالی . . . . .
- ۱۱۷ . . . . . اسد بن عبد الله ، ( برای بار دوم ) . . . . .
- ۱۲۰ . . . . . جعفر بن حنظلہ البهرانی ، ( نایب مؤقت ) . . . . .
- ۱۲۰ . . . . . یوسف بن عمر بن شبرہ ( با همه مشرق ) . . . . .
- ۱۲۰ . . . . . نایب او: نصر بن سیار الکنانی ، ( الی سنه ۱۳۱ ) . . . . .
- ۱۲۴ . . . . . ظہور ابو مسلم برآی اولین بار . . . . .
- ۱۲۵ . . . . . نصر بن سیار ، ( والی مستقل خراسان )<sup>(۱)</sup> . . . . .
- ۱۳۰ . . . . . فرار نصر از بلخ ابو مسلم . . . . .

نایبان او

عباسیان :

- ۱۳۰ . . . . . ابو مسلم عبد الرحمن ( با حکومت جبال از سنه ۱۳۲ ) ، ( متوفی در شعبان سنه ۱۳۷ ) . . . . .
- ۱۳۷ . . . . . ابو داود خالد بن ابراهیم الذہلی . . . . .
- ۱۴۰ . . . . . عبد الجبار بن عبد الرحمن الأزدی ( باغی در سنه ۴۱ اکشته شد ) . . . . .
- ۱۴۱ . . . . . محمد المہدی ، ( حاکم افتخاری ) . . . . .
- ۱۴۱ . . . . . نایب او: السری بن عبد الله . . . . .
- ۱۵۰ . . . . . خازم بن خزیمہ ، ( جنگ با آستاد سینس ) . . . . .
- ۱۵۱ . . . . . حمید بن قحطبه بن شیبہ بن خالد بن معدان الطائفی ، ( متوفی سنه ۱۵۹ ) . . . . .
- ۱۵۹ . . . . . ابو عون عبد الملك بن یزید الخراسانی ، ( غلام مناء )<sup>(۲)</sup> . . . . .
- ۱۶۰ . . . . . معاذ بن مسلم . . . . .
- ۱۶۳ . . . . . المسیب بن زہیر بن عمر بن مسلم الضہبی . . . . .
- ۱۶۶ . . . . . ابو العباس الفضل بن سلیمان الطوسی . . . . .
- ۱۷۱ . . . . . جعفر بن محمد بن الأشعث . . . . .
- ۱۷۳ . . . . . العباس بن جعفر ، ( پسر اولی ) . . . . .
- ۱۷۴ . . . . . خالد الغطریف<sup>(۳)</sup> بن عتاب . . . . .
- ۱۷۴ . . . . . سلیمان بن راشد ( صاحب الخراج ) . . . . .
- ۱۷۶ . . . . . حمزہ بن مالک . . . . .
- ۱۷۷ . . . . . الفضل بن یحیی البرمکی . . . . .
- ۱۷۹ . . . . . منصور بن یزید بن منصور الحمیری . . . . .
- ۱۸۰ . . . . . علی بن عیسی بن ماہان ( الی سنه ۱۹۱ )<sup>(۴)</sup> . . . . .

(۱) وی همان است که به کشتن یحیی بن زید بن علی زین العابدین فرمان داد .  
 (۲) نک مصر ( ۱۳۳ - ۱۳۶ ) و سکه های او . Nützel, Cat. I, 2132 a, et Contr. I, N° 44 .  
 (۳) ابن الاثیر ( ج ۶ ص ۸۳ ) نام او را خالد الغطریف بن عطاء نوشته است ( مترجم عربی ) .  
 (۴) Nützel, Cat. I, 2218, et Contr. I, p. 19

	۱۸۰	جعفر بن یحیی البرمکی ، ( بیستروز )
	۱۸۴	المأمون ، ( حاکم افتخاری )
سنه ۱۹۱ هـ		○ هرثمه بن أعین
۱۹۳		العباس بن جعفر ، ( برای بار دوم ) ( از طرف المأمون )
۱۹۸		الحسن بن سهل ، ( همهء مشرق )
	۱۹۷	علی بن الحسن بن قحطبه
	۱۹۸	هرثمه بن أعین ( برای بار دوم ، متوفی سنه ۲۰۰ )
	۲۰۲	مأمون نیشابور را ترک گفت
	۲۰۲	○ غسان بن عباد ، ( نایب حسن بن سهل ) (۱)

### طاهریان :

۲۰۵		طاهر بن الحسین ، ذو الیمینین
جمادی الآخر ۲۰۷		○ طلحه بن طاهر ، ( نایب عبد الله برادرش )
		علی بن طاهر ( حاکم مؤقت پس از فوت طلحه تارسیدن عبد الله بن طاهر ) رجب ۲۱۳
۲۱۴		○ عبد الله بن طاهر ، ( متوفی سنه ۲۳۰ )
		نایب او : محمد بن حمید الطوسی الطاهری
۲۳۰		طاهر [الثانی] بن عبد الله ، ( متوفی سنه ۲۴۸ )
		المعتز بن المتوکل ، ( حاکم اسمی )
۲۴۸		محمد بن طاهر بن عبد الله
		محمد بن أوس الانباری ، ( او را یعقوب سفار شکست داد )
۲۵۹		طاهر [الثالث] بن محمد
۲۶۱		○ أحمد بن عبد الله الخجستانی (۲) ، ( او را الموفق اسیر کرد )

### صفاریان :

۲۶۱		استیلای یعقوب بن لیث بر نیشابور
		الخجستانی ( عامل او نیشابور ) ، ( بر او شورش کرد )
		عبد العزیز بن السری ، ( حاکم صفاری او را خجستانی براند )
		شهر را حسین بن طاهر بگرفت و در آن تا سنه ۲۶۳ بماند
۲۶۵		عمرو بن اللیث
		او را الخجستانی فراری داد (۳)
		○ شهر را الخجستانی دوباره بگرفت ( او را در ذی الحجه سنه ۲۶۸ کشتند )
		رافع بن هرثمه ، ( عزل سنه ۲۷۹ )
		○ ابو طلحه منصور بن مسلم بن شرکب ، ( یاغی ) (۴)
		عمرو بن اللیث ( برای بار دوم ) ( در مارااء النهر سنه ۲۸۵ بود )

(۱) نک : Contr. 1, N° 63 at 11, N° 263

(۲) نک : ابن الاثیر ج ۷ ص ۲۵۴ ( مترجم عربی )

(۳) از او در همی بدست آمده مربوط بسال ۲۶۸ هـ که در هرات ضرب شده است .

(۴) L'Ermitage, Inventaire p. 108

سامانیان ؛

- سنه ۲۸۶ هـ  
۲۹۵  
۳۰۱
- اسماعیل بن احمد<sup>(۱)</sup>، (عمرو بن لیث را اسیر کرد که در ۲۸۹ در بغداد بمرد)  
 احمد بن اسماعیل  
 نصر [الثانی] بن احمد  
 منصور بن اسحاق، (عم نصر، والی یاغی در سنه ۳۰۲ کشته شد) ۳۰۱  
 الحسین بن علی المرورودی، یاغی<sup>(۲)</sup> ۳۰۲ - ۳۰۶  
 احمد بن سهل بن خاشم بن الولید، کامکاران، ربیع الاول ۳۰۶  
 (حاکم سامانی یاغی، حسنویه اوران در ۳۰۷ اسیر کرد و بکشت)  
 قراتکین، (حاکم سامانی) ۳۰۸  
 شهر را لیلی بن النعمان الدیلمی، (سردار آطروش علوی) بگرفت ۳۰۸

سیمجوریان :

- ابراهیم بن سیمجور [الأول]، (حاکم) ۳۱۰  
 شورش یحیی بن احمد السامانی و قراتکین (تا سنه ۳۲۰) ۳۱۴  
 بکر بن محمد بن الیاس، (امیر سامانی)<sup>(۳)</sup> ۳۱۵  
 ماکان بن کالی الدیلمی ۳۱۷

آل محتاج :

- محمد بن المظفر بن المحتاج (حاکم) ۳۲۰  
 ماکان بن کالی، (یاغی) ۳۲۲  
 احمد بن محمد بن المحتاج، (حاکم)<sup>(۴)</sup> ۳۲۶  
 استیلاء بر ری رمضان ۳۲۳

سیمجوریان :

- ابراهیم بن سیمجور [الأول]، (برای بار دوم) ۳۳۴  
 احمد بن محمد بن المحتاج، شورش کرد و نیشابور را به نام ابراهیم بن  
 احمد سامانی بگرفت محرم ۳۳۵  
 منصور بن قراتکین (حاکم سامانی) ۳۳۵  
 احمد بن محمد بن المحتاج، (برای بار دوم) ذوالحجه ۳۴۰  
 عزل شد و دوباره منصوب گردید ۳۴۲  
 خطبه برای نخستین بار به نام خلیفه المطیع خوانده شد ۳۴۲  
 ابو سعید بکر بن مالک الفرغانی، (حاکم سامانی) ۳۴۳  
 احمد بن محمد بن المحتاج، (برای بار سوم) (مترقی سنه ۳۴۴) ۳۴۳  
 محمد بن سیمجور [الثانی] ۳۴۴ - ۳۴۹

(۱) درباره انتقال حکومت از صفاریان به سامانیان Vasmer, Beiträge, Wiener Num. Zeitschr. 1925  
 (۲) توسط جانشین خود احمد بن سهل کشته شد.  
 (۳) با سفارین شیرویه سردار ماکان بن کاکمی متحد شد.  
 (۴) نگاه کنید به : Cat. Musée Constant. 1. N° 677, P. 247.

ذو الحجه سنه ۳۴۹ هـ

- ۳۵۰ . . . . . البتکین ، (جد سلسله غزنویان)
- ۳۷۱ . . . . . محمد بن سیمجور [الثانی] ، (برای بار دوم) (الی ۳۷۱)
- ۳۷۲ . . . . . حسام الدوله ابو العباس تاش<sup>(۱)</sup>
- ۳۷۳ . . . . . شهرزاسیمجور [الثانی] وفاقی پس گرفتند<sup>(۲)</sup>
- ۳۷۴ . . . . . حسام الدوله (تبعید شد و متوفی سنه ۳۷۴)<sup>(۳)</sup>
- ۳۸۲ . . . . . ابو علی محمد بن سیمجور (الثالث) ، (الی ذی الحجه ۳۷۷)
- ۳۸۳ . . . . . سبکتکین (از سرداران سامانی و رقیب پسر سیمجور الثالث)
- ۳۸۴ . . . . . فایق (رقیب پسر سیمجور الثالث)
- ۳۸۴ . . . . . ابو الفوارس بکتوزون<sup>(۴)</sup>

غزنویان :

- ۳۸۷ — ۳۸۴ . . . . . محمود بن سبکتکین ، (با لقب سیف الدوله)<sup>(۵)</sup>
- ۳۸۷ . . . . . شهر را منصور (الثانی) سامانی بگرفت
- ۳۸۷ . . . . . ابو الفوارس بکتوزون ، (عامل او)
- ۳۸۸ . . . . . جنگ ابی القاسم بن سیمجور (الرابع)
- ۳۸۸ . . . . . محمود غزنوی (شهر را بگرفت)
- ۳۸۹ . . . . . خطبه برای نخستین بار به نام خلیفه القادر خوانده شد
- ۳۸۹ . . . . . نصر بن سبکتکین ، (حاکم غزنوی)
- ۳۹۰ . . . . . ابزاهیم المنتصر بن نوح ، (بر نصر پیروز شد)
- ۳۹۱ . . . . . المنتصر دوباره شهر را تصرف کرد
- ۳۹۱ . . . . . آنرا محمود غزنوی پس گرفت
- ۳۹۶ . . . . . نایب اوز سبانی
- ۴۲۰ . . . . . شکست دادن محمود غزها را
- ۴۲۱ . . . . . تاش فراش ، (حاکم) ، (به ری منتقل شد سنه ۴۲۲)
- ۴۲۲ . . . . . ابو سهل الحمدونی ، (الی سنه ۴۲۸)
- ۴۲۵ . . . . . ابو الفضل سوری بن المعتر
- ۴۲۶ . . . . . ورود سلجوقیان به خراسان

سلاجقه :

- ۴۲۹ . . . . . استیلای چغری بگ داود بر نیشابور
- ۴۳۱ . . . . . شهر را مسعود غزنوی بگرفت
- آخر ۴۳۱ . . . . . سلجوقیان بر شهر مستولی شده و آنرا غارت کردند
- رجب ۴۵۱ . . . . . داود بمرد و پسرش الب ارسلان حاکم شد (ماند تا سنه ۴۵۵)
- ۴۶۵ — ۴۵۵ . . . . . ارسلان آرغون (پسرش)
- ۴۶۵ . . . . . ملکشاهن الب ارسلان

(۱) نک : Tiesenhausen: Mûlanges S.R. Num. Belge 1875, N<sup>os</sup>, 45, 46.  
 (۲) نام فائق بر سکه های سال ۳۵۹ دیده میشود.  
 (۳) دیناری در مجموعه شاهزاده خانم همسر اسماعیل در سال ۱۰۴۵ به اونسیت داده شده است.  
 (۴) دار الکتب ص ۳۳۲  
 (۵) نگاه کنید به جدول غزنویان

- شورش امیر امیران<sup>(۱)</sup> در خراسان . . . . . ۴۸۸
- شورش قودن و یار قطاش<sup>(۲)</sup> : حبشی بن التوتاق امیر داذ که از طرف برکیارق منصوب شد . . . . . ۴۹۰
- سنجر شهر را از دست عمویش ارسلان ارغون بدر آورد . . . . . ۴۹۳
- بزغش ، ( حاکم از طرف سنجر مقتول بدست حبشی ) . . . . . ۵۰۰
- رستم بن علی ، شاه مازندران ، ( نایب سنجر ) . . . . . ۵۰۰
- عضد الدوله أبو بکر طغان شاه بن المؤید ناصر الدین ملکشاه ۵۷۳
- بن تکش ، ( متوفی سنه ۵۹۳ ) . . . . . ۵۹۷
- شهر را علاء الدین محمد بن علی الفوری بگرفت . . . . . رجب ۵۹۷
- استهبای خوارزمشاه محمد بن نیشابور . . . . . ذوالقعدة ۵۹۷

۳ جمادی الأولى سنه ۵۹۰ هـ



مرکز تحقیقات و پژوهش‌های اسلامی

(۱) نام او محمد بن سلیمان بود. نک ابن الاثیرج ۱۰ ص ۱۸۱ ( مترجم عربی ) .  
 (۲) نک . ابن الاثیرج ۱۰ ص ۱۸۱ ( مترجم عربی ) .



مرکز تحقیقات کامپیوتر علوم اسلامی



مجلس نجوم

اندلس اسپانیا  
مرکز تحقیقات کامپیوتر علوم اسلامی



مرکز تحقیقات کامپیوتر علوم اسلامی

## ۳۷ - ولات اندلس

سنه ۹۲ هـ	فتح اندلس
۹۲	طارق بن زیاد ( بن عبد الله بن القو بن أرفاجون بن نبرغاسن بن الهيثم بن إيتومت بن تَزَاو ) ، ( غلام موسى بن نصير )
۹۴	أبو عبد الرحمن موسى بن نصير <sup>(۱)</sup>
۹۵	عبد العزيز بن موسى <sup>(۲)</sup>
۹۷	أيوب بن حبيب اللخمي
۹۸	الحمر بن عبد الرحمن الثقفي
۱۰۰	السمح بن مالك الخولاني
۱۰۲	عبد الرحمن بن عبد الله القافي
۱۰۵	عقبه بن مسحيم الكلبي ( استيلاى او بردوشهرنيم Nimes وقرقشونه Carossoune )
۱۰۷	عذره بن عبد الله القهري
۱۰۷	يحيى بن سلمة الكلبي <sup>(۳)</sup>
۱۱۰	جذيفة بن الأحوص ( يا الأبرص ) الأشجعي ( شش ماه حكومت كرد )
۱۱۰	عثمان بن أبي نسيته الخنصي
۱۱۱	الهيثم بن عبيد الكفاني
۱۱۲	محمد بن عبد الملك الأشجعي ، ( دو ماه )
۱۱۲	عبد الرحمن بن عبد الله القافي ، ( برای بار دوم ) <sup>(۴)</sup>
۱۱۴	عبد الملك بن قطن بن كنفيل بن عبد الله القهري
۱۱۶	عقبه بن الحجاج السلولي القنيسي
۱۲۲	عبد الملك بن قطن ، ( برای بار دوم ) ( ساو رايج هرید سنه ۱۲۳ )
۱۲۳	بلج بن بشر القشيري
۱۲۴	تصلبه بن سلامه العاملي
۱۲۵	الحسام بن ضرار الكلبي ، أبو الخطار ، ( متوفى سنه ۱۳۰ )
۱۳۰	يوسف بن عبد الرحمن بن حبيب بن أبي عبيده بن عقبه بن نافع القهري
۱۳۸	رسیدن عبد الرحمن بن معاوية سرزمین اندلس <sup>(۵)</sup>

مراجع : ابن الأثير : الكامل .

أخبار مجموعة ( E. Lafuente y Alcántara ) ( مدريد سنه ۱۸۶۷ ) .

Codera y Zaidin: Tratado de Numismática Arabigo- Esp. Madrid 1879.270

- (۱) ابن خلکان ج ۳ ص ۴۷۵ .
- (۲) شوهر اگیلون ( Egilone ) ( آبیلا ) بیوه رودیک ( ذریق ) پادشاه گتهدر گذشته در ۹۷ هـ .
- (۳) در اخبار مجموعه ص ۲۴ نام اویحیی بن سلمه الكلبي آمده است ( مترجم عربی ) .
- (۴) وی بدست شارل مارتل در پواتیه ( بلاط الشهداء ) در رمضان ۱۱۴ هـ شکست یافت .
- (۵) نک . امویان در اندلس ص ۲

## ۳۸ - ملوک الطوائف - دوره اول

### ۱ - بنی حمود (علویان ، نک نسینامه ایشان) در مالقه

سنه ۴۰۷ هـ		۱ - علی الناصر لدين الله بن حمود بن ميمون بن أحمد بن علي بن عبيد الله بن عمر <sup>(۱)</sup>
۴۰۸		۲ - القاسم المأمون بن حمود
۴۱۲		۳ - يحيى المعتلى بالله بن علي بن حمود
۴۱۳		القاسم ، ( برای بار دوم )
۴۱۶		يحيى ، ( برای بار دوم )
۴۲۷		۴ - إدريس [ الأول ] المتأيد بالله بن علي
۴۳۱		۵ - الحسن المستنصر بالله بن يحيى بن علي
۴۳۴		۶ - إدريس [ الثاني ] العالی بالله بن يحيى
۴۳۸		۷ - محمد [ الأول ] المهدي بالله بن إدريس
۴۴۴		۸ - إدريس [ الثالث ] الموفق بالله بن يحيى
۴۴۵		إدريس [ الثاني ] ، ( برای بار دوم )
۴۴۶		۹ - محمد [ الثاني ] المستعلى بالله بن إدريس
۴۴۹		مرايطيه فالقه را فتح کردند

### ۲ - بنی حمود ذوالجزیره

۴۳۱		محمد المهدي بن القاسم بن حمود
۴۴۰		القاسم الواثق بن محمد بن القاسم
۴۵۰		بنی عباد این سرزمین را فتح کردند

### ۳ - بنی عباد در اشبیلیه

۴۱۴		ابو القاسم محمد [ الأول ] بن اسماعيل بن قریش بن عباد بن عمرو بن أسلم
۴۳۴		ابن عمرو بن عطف بن نعيم اللخمي ، القاضي
۴۶۱		ابو عمرو عباد المعتضد بن محمد
۴۸۴		ابو القاسم محمد [ الثاني ] المعتمد بن عباد <sup>(۲)</sup>
۴۸۴		دوره فتح مرايطيه

### ۴ - بنی زئیری در غرناطه

۴۰۳		زاوی بن زئیری
۴۱۰		حَبُوسُ الْمُظْفَرِّ بنِ مَکْسِنِ الصَّنَهَاجِي

محمد بن المعتضد بالله ابی عمرو عباد بن الظافر المویذ بالله ابی القاسم محمد بن ابی الولید اسماعیل بن قریش ابن عمرو بن اسلم بن عمرو بن عطف بن نعيم اللخمي " یاد کرده ( مترجم عربی ) (۳) نک . سلسله نسب زهریان در جدول افريقا

(۱) نک . ابن خلدون طبع مصر ج ۴ ص ۱۵۲ ( مترجم عربی )  
 (۲) وی از شعر ابودود در ۴۸۸ هـ در آغمت درگذشت . از او کتیبه ای به دست آمده که نام پسرش ابوالحسن عبدالرشید و نام مادرش ( مولف ) ابن خلدون ج ۳ ص ۱۸۲ نام او را " المعتمد علی الله ابوالقاسم ( Amador de los Rios, Insc. arabes de Sevilla p. 106, N° 3.) در آن مکتوب است و در موزه اشبیلیه موجود است  
 (۳) نک . سلسله نسب زهریان در جدول افريقا

سنہ ۴۳۰ھ	بادیس بن حبوس المظفر الناصر	
۴۶۶	عبد اللہ سیف الدولۃ بلکنین بن حبوس <sup>(۱)</sup>	۱۵
۴۸۳	تمیم بن بلکنین، (درماتھ از سنہ ۴۶۶)	
	دورہ، فتح مراہطیہ	

۵ - بنی برزال درقرمونہ<sup>(۲)</sup> (Carmona)

—	اسحق	
—	عبد اللہ بن اسحق	
—	محمد بن عبد اللہ	
۴۳۴	العزیز المقتدر <sup>(۳)</sup>	
	یا اسحق بن محمد	

۶ - رندا (Ronda)

۴۰۵	ابو نور بن اُبی قسرہ	
۴۴۵	ابو نصر بن اُبی نور	
	ضمیمہ اشبیلیہ شد	

۷ - مورون<sup>(۴)</sup> (Morón)

۴۰۴	نوح	
۴۳۳	ابو مناد محمد بن نوح	
۴۴۵	ضمیمہ اشبیلیہ شد	

۸ - ارکش<sup>(۵)</sup> (Arcos)

—	ابن جزرون <sup>(۶)</sup>	
۴۴۵	ضمیمہ اشبیلیہ شد	

۹ - ہولوہ (Huelva)<sup>(۷)</sup> وشلطیش (Saltes): بکر یان

—	ابو زید محمد بن ایوب بن عامر، (قاضی نبلہ)	
۴۰۲	ابو المصعب عبد العزیز <sup>(۸)</sup>	
۴۴۳	ضمیمہ اشبیلیہ شد	

۱۰ - لبلہ<sup>(۹)</sup> یا (Niebla) (بنی یحیی)

۴۱۴	ابو العباس احمد بن یحییٰ الیحصصی <sup>(۱۰)</sup>	
۴۳۳	محمد بن یحییٰ	

(۵) نک . الادریسی ص ۱۷۴ ( مترجم عربی )  
(۶) ابن خلدون ج ۴ ص ۱۵۷ ودوزی ج ۴ ص ۹۲ نام اورا  
ابن خزون نوشتہ اند ( مترجم عربی ) .  
(۷) نک . الادریسی ص ۱۷۹ ( مترجم عربی ) .  
(۸) وی پدجغرافی دان مشہور . ابو عبید عبد اللہ البکری بود  
(۹) نک . الادریسی ص ۱۷۸ ( مترجم عربی ) .  
(۱۰) تاج الدین ابوالعباس احمد بن یحییٰ الیحصصی . ابن  
خلدون ج ۴ ص ۱۵۹ ( مترجم عربی )

(۱) ابن خلدون ( طبع مصر ج ۴ ص ۱۶۱ ) نام اورا المظفر  
ابو محمد عبد اللہ بن بلکنین " نوشتہ است ( مترجم عربی ) .  
(۲) یاقوت ( معجم البلدان ج ۷ ص ۶۲ ) نام آن راقرمونہ  
نوشتہ است ( مترجم عربی ) .  
(۳) ابن خلدون ( ج ۴ ص ۱۵۷ ) نام اورا " العزیز المستظہر  
بن محمد بن عبد اللہ المرزالی " نوشتہ است ( مترجم عربی ) .  
(۴) مورہ ، رجوع کنید یاقوت ( معجم البلدان ج ۷ ص ۱۹۲ )  
والادریسی ص ۲ . ابن خلدون ( ج ۴ ص ۱۵۷ ) نوشتہ کہ نام او  
" المرور " بود ( مترجم عربی )

فتح بن خلف بن يحيى

ضمیمہ اشبیلیہ شد.

سنہ ۴۴۳ھ

۱۱ - بنی خزین در شیلو (بلاد غرب) (Silves)

۴۱۹

ابو بکر محمد بن سعید بن خزین

۴۴۲

ابو الأصبح عیسیٰ بن محمد ، ( تا سنہ ۴۴۴ )

۴۴۴

ضمیمہ اشبیلیہ شد ، ( آن شهر را ساشر الأول سنہ ۴۸۲ بگرفت )

۱۲ - شنت ماریہ<sup>(۱)</sup> (Santa Maria de Algarbe) درالغرب

۴۰۷

ابو عثمان سعید بن هرون

۴۳۵

محمد بن سعید

۴۴۴

ضمیمہ اشبیلیہ شد

۱۳ - مارتله<sup>(۲)</sup> (Mértola)

ابن طیفور

۴۳۶

ضمیمہ اشبیلیہ شد

۱۴ - بنی رزین در سہلہ<sup>(۳)</sup> (La Sabla) ، (ہایتختش البرمین Albarracín)

۴۰۲

ابو محمد ہذیل [ الأول ] بن خلف بن لبّ بن رزین

—

ابو مروان عبد الملك [ الأول ] بن خلف

—

ابو محمد ہذیل [ الثانی ] عزّ الدولہ بن عبد الملك

—

ابو مروان عبد الملك [ الثانی ] حسام الدولہ بن ہذیل الثانی<sup>(۴)</sup>

۴۹۷

یحیی (مرابطیہ اورا پیش از سنہ ۵۰۳ عزل کردند)

۱۵ - بنی القاسم در آلپنت (Alpuente)

—

عبد الله [ الأول ] بن القاسم الفہری ، نظام الدولہ

۴۲۷

محمد یمن الدولہ بن عبد الله

—

أحمد عضد الدولہ بن محمد

۴۴۰

عبد الله [ الثانی ] جناح الدولہ ، (برادرش) ( تا سنہ ۴۸۵ )

به اطاعت مرابطیہ در آمد . ۴۸۵

به اطاعت دون جیم (Jaime) الأول شاه أرفونہ در آمد . ۶۳۳

۱۶ - بنی جہورد و قرطبہ

۴۲۲

ابو الحزم جہور بن محمد بن جہور<sup>(۵)</sup>

۴۳۵

ابو الولید محمد بن جہور<sup>(۶)</sup>

(۵) وی وزیر ہشام سوم آخرین خلیفہ اموی آندلس بود ویس از وی جانشین او شد و نام او " ابو الحزم جہور بن محمد بن جہور بن عبد اللہ بن محمد بن الفہر بن یحیی بن عبد الفافر بن ابی عبدہ الکلبی " است . نک . ابن بشکوال ص ۱۳۲ و ابن خلدون ج ۴ ص ۱۵۹ ( مترجم عربی )  
(۶) دوزی نوشته کہ وی از سال ۴۳۴ تا ۴۵۶ ھ حکومت داشت .

(۱) و (۲) نک . الادریسی ص ۱۷۹ ( مترجم عربی )  
(۳) در ( باقوت . معجم البلدان ج ۵ ص ۱۸۶ ) نام او " سہلہ " آمدہ است ( مترجم عربی )  
(۴) باقمیاطور در محاصرہ شہر والنسیہ گہ در ۴۸۷ اتفاق افتادہ ہمدست بود .

	عبد الملك بن محمد
۴۶۱	شهر رانی عباد از ملوک اشبیلیه گرفتند المتمد بن عباد
۴۶۷	یحیی بن اسماعیل الطلیطلی
۴۶۹	المتمد ، (دوباره بر شهر استیلا یافت)

۱۷ - بنی الأفطس بطلیوس (Badajoz) ، ( از بربر مکناسه )

۴۱۳	أبو محمد عبد الله المنصور بن (محمد) مسامه التجیبی ، ابن الأفطس <sup>(۱)</sup>
۴۳۷	المظفر أبو بکر محمد بن عبد الله ، (خراج رابه فردیناند اول در سنه ۴۴۷ داد) جمادی الآخر
۴۶۰	○ المتوکل أبو حفص عمر بن محمد <sup>(۲)</sup> ، مستقلاً حکومت کرد سنه ۴۷۳
۴۶۰	○ المنصور یحیی بن محمد ، (متوفی سنه ۴۷۳) <sup>(۳)</sup>
۴۸۷	دوره فتح مرابطیه (عمر بادو پسرش کشته شدند)

۱۸ - بنی ذی النون طلیطله

۴۰۰	یہیش بن محمد بن یہیش
۴۲۷	اسماعیل الظافر بن عبد الرحمن بن سلیمان بن ذی النون
۴۲۹	○ أبو الحسن یحیی المأمون بن اسماعیل
۴۶۷	○ القادر یحیی بن اسماعیل بن المأمون
	(قونکه <sup>(۴)</sup> «Cuenca» نیز از سنه ۴۶۸ تا سنه ۴۷۴)
۴۷۸	ألفونس ششم بر طلیطله مستولی شد و القادر به ونسیه منتقل گردید

۱۹ - عامریان در ونسیه (Valence)

—	مبارک الصقایی پس المظفر یس لیل (یا لیب)
۴۱۲	○ عبد العزیز المنصور بن عبد الرحمن الناصر بن أبی عامر <sup>(۵)</sup>
۴۲۹	سقوط مریه
۴۵۳	○ عبد الملك المظفر بن عبد العزیز المنصور
۴۵۷	○ المأمون الطلیطلی ، (پدر زن امیر اولی)
۴۶۷	○ القادر الطلیطلی
۴۶۸	أبو بکر بن عبد العزیز المنصور
۴۷۸	القاضی عثمان بن أبی بکر
۴۷۸	القادر الطلیطلی ، (برای بار دوم)
۴۸۳	القاضی جعفر بن عبد الله بن <sup>(۶)</sup> شحاف
۴۸۹	آترا السید القمیاطور فتح کرد
۴۹۵	دوره فتح مرابطیه

درموزه بریطانیا ازود دست است N<sup>۵۵</sup> Br. M. Add, 1 p. 152. 162. J. k.)

(۱) در هفدهم جمادی الاخر سال ۴۳۷ درگذشت او " ابو عبدالله بن مسلمه التجیبی " نام داشت . نک . ابن خلدون ج ۴ ص ۱۶۵ ( مترجم عربی )

(۲) او همان المتوکل ابو جعفر عمر بن محمد معروف به ساجه است . ابن خلدون ج ۴ ص ۱۶۵ ( مترجم عربی )

(۳) نک دائره المعارف اسلام ماده « بنی الأفطس » ( Seligsohn ) . ( طبع فرانسوی ) ج ۱ ص ۱۸۲ وی رقیب برادرش بود . دودینار

(۴) الادریسی ص ۱۷۵ مینویسد که نام او " کونکه " بود مترجم عربی  
(۵) در اینجا ابو عامر همان المنصور الحاجب است که در ۳۹۲ درگذشت  
(۶) ابن خلدون ج ۴ ص ۱۶۲ مینویسد که نام او " جعفر بن عبدالله بن حجاب " بود ( مترجم عربی )

۲۰ - بنی صمادح در المریه (Almeria)

—	جیران <sup>(۱)</sup> ، (پسر عامری) . . . . .
سنه ۴۴۹ هـ	عمید الدوله أبو القاسم زهیر . . . . .
	ضمیمه ولنسیه شد ، ( و من بن محمد بن احمد بن صمادح ۴۲۹
	صاحب و شقه (Huesca) حاکم آن گردید . . . . .
۴۳۳	در آنجا من مستقل شد . . . . .
۴۴۴	أبو یحیی محمد المعتصم بن معن <sup>(۲)</sup> ، ( غلام البکری ) . . . . .
۴۸۰	أحمد بن المعتصم . . . . .

۲۱ - مرسیه (Murcie)

—	جیران صاحب المریه . . . . .
۴۰۷	زهیر صاحب المریه . . . . .
۴۱۹	عبد العزیز والنسی { پیش از این دو } عبد الملك والنسی { این زهیر متوفی سنه ۴۵۵ هـ بر این شهر حکومت می کرد
۴۲۹	محمد بن أحمد بن زهیر . . . . .
۴۵۳	المعتد الأشبیلی . . . . .
۴۵۵	ابن عامر . . . . .
۴۷۱	ابن رشیق ، ( تا سنه ۴۸۳ ) . . . . .

۲۲ - بنی تجیب و بنی هود در سر قسطه (Zaragosse) ولارده (Lérida)

و قلعه آیوب (Calatayú) و تطیله (Tudéle)

۴۱۰	المنذر [ الأول ] المنصور <sup>(۳)</sup> بن یحیی التجیبی . . . . .
۴۱۴	یحیی المظفر بن المنذر . . . . .
۴۲۰	المنذر [ الثاني ] بن یحیی . . . . .
۴۳۱	○ أبو ایوب سلیمان المستعین بن هود . . . . .
۴۳۸	○ أحمد [ الأول ] سیف الدوله المقتدر بن سلیمان . . . . .
۴۷۴	یوسف المؤمن بن أحمد . . . . .
۴۷۸	○ أحمد [ الثاني ] المستعین بن یوسف <sup>(۴)</sup> . . . . .
۵۰۳	عبد الملك عماد الدوله بن أحمد <sup>(۵)</sup> . . . . .
۵۱۳	أحمد [ الثالث ] سیف الدوله المستنصر بن عبد الملك . . . . .
۵۳۶	فتح مسیحی . . . . .

۲۲ (۱) - قلعه آیوب

محمد عضد الدوله بن سلیمان بن هود<sup>(۶)</sup>

(۱) ابن خلدون ج ۴ ص ۱۶۲ " خیران " آورده است . ( مترجم فارسی )  
 (۲) نک . ابن خلکان ج ۳ ص ۲۵۵  
 (۳) ابن خلدون ( ج ۴ ص ۱۶۳ ) نام او را منذر بن مطرف بن یحیی بن عبدالرحمن بن محمد بن هاشم التجیبی نوشته ، مترجم عربی  
 (۴) وی احمد بن المؤمن علی امرالله یوسف بن المقتدر بالله ، احمد بن المستضی بالله سلیمان بن هود الجذامی است . نک  
 المقری ج ۲ ص ۸۱۹ ( مترجم عربی ) . (۵) در ۵۵۳ هـ باطاعت مرابطین در آمد .  
 آمده که در کتابخانه ملی پاریس موجود است . ( Bibl. Nat. Cat. II N° 478 )  
 (۶) از وی در همی بدست



یوسف المظفر بن سلیمان المستعین ، (جدایی لارده از سر قسطه )

## ۲۴ - طرطوشه (Tortose)

—	• • • • •	مجاهد ، ( نک دانیه )
۴۳۳	• • • • •	مقابل ( یا مقتل ) سیف الله
۴۴۸	• • • • •	یعلی
—	• • • • •	نبیل یا لیل
۴۵۳	• • • • •	آحمد المقتدر السرقسطی

## ۲۵ - دانیه (Denia) و جزایر شرقی

۴۰۸	• • • • •	مجاهد بن یوسف بن علی المامری ، أبو الجیش الموفق
۴۳۲	• • • • •	أبو الأحوص معن عراز طرف عبد العزیز والنسی منصوب شد .
۴۳۶	• • • • •	علی إقبال الدوله بن مجاهد
۴۶۸	• • • • •	المقتدر السرقسطی ، مملکت را میان دوپسرش تقسیم کرد
۴۷۴	• • • • •	الحاجب عماد الدوله المنذر بن المقتدر (ردانیه) طرطوشه ولارده
۴۸۰	• • • • •	سلیمان سید الدوله بن المنذر ، ( تا سنه ۴۸۵ ) : حدود

## ۲۶ - میورقه

۴۱۳	• • • • •	مجاهد الموفق <sup>(۱)</sup> ، ( نک دانیه )
—	• • • • •	المؤید (مستقلا)
—	• • • • •	عبد الله (در سن ۱۵ سالگی)
۴۲۸	• • • • •	الأغلب (از طرف مجاهد)
۴۳۶	• • • • •	سلیمان بن مشیقان <sup>(۲)</sup> ؟
۴۶۸	• • • • •	عبد الله المرتضی (سکه)
۴۸۵	• • • • •	مباشر <sup>(۳)</sup> ناصر الدوله بن سلیمان (غلام مجاهد المامری أمير دانیه)
۵۰۸	• • • • •	أبو ربيع سلیمان ، (مسیحیان شهر را فتح کردند)
۵۰۹	• • • • •	مرابطیه عامل آنان وانور بن ابی بکر تا سنه ۵۲۰

## بنی غانیه :

۵۲۵	• • • • •	محمد بن علی بن إسحق بن غانیه
۵۴۶	• • • • •	أبو ابراهیم إسحق بن محمد ، ابن غانیه
۵۸۰	• • • • •	طلحه بن محمد (به اطاعت موحدین سنه ۵۸۱ در آمد)
—	• • • • •	علی و یحیی دوپسر إسحق
۶۰۱ — ۶۲۷	• • • • •	عمال موحدین
۶۲۷	• • • • •	سر انجام جیم (Jaime) الأول شاه آرغونه این شهر را فتح کرد

(۱) از موالی خاندان عامری از (فرزندزادگان المنصورالحاجب) در والنسیه بود.

(۲) ابن خلدون ج ۴ ص ۱۶۴ نام اوراسلیمان بن مشکیان نوشته است ( مترجم عربی )

(۳) المقری ج ۲ ص ۱۱۲۸ مینویسد که نام او مبشر بن سلیمان بود ( مترجم عربی ) .

مراجع :

Alvaro Campanér y Fuertes, Numismática Baleár, Palma 1879.

A. Bel, Les Benou Ghânya, Paris 1903.

ابن خلدون : المير وديوان المبتدا والخبر .

E. Lafuente y Alcántara : أخبار مجموعة ( مديده سنه ۱۸۶۷ )

Códera y Zaïdin : Tratado de Numismática Árabe—Española, Madrid 1879,

Dozy : Hist. des Musul. d'Espagne.

Códera : Estudios Criticos ( Colección de estudios árabes VII, (301— 322)

### ۳۹ - دوره فتوت بين مرابطان و موحدان - ( دوره دوم )

#### ۱ - والنسيه

- سنه ۵۳۹ هـ
- ۵۴۰ . . . . . القاضي مروان بن عبد الله بن مروان بن خطاب ( سه ماه )
  - ۵۴۲ . . . . . الأمير أبو عبد الله محمد بن أحمد بن سعد بن محمد بن أحمد بن مردنيش الجذامي<sup>(۱)</sup>
  - ۵۴۲ . . . . . عبد الله بن عياض ( از مرسية )
  - . . . . . محمد بن أحمد بن سعد بن مردنيش ( برای بار دوم ) ( مطبع بنی عباد شد )
  - . . . . . المظفر عيسى بن المنصور بن عبد العزيز الناصر بن أبي عامر . . . . .
  - ۵۵۵ . . . . . محمد بن أحمد ، ( برای بار دوم ) . . . . .

#### ۲ - قرطبه

- سنه ۵۳۸ هـ
- ۵۳۸ . . . . . حمد بن محمد ، المنصور . . . . .
  - ۵۳۹ . . . . . أحمد [ الثالث ] سيف الدوله المستنصر ( از بنی هود متوفى في شعبان سنه ۵۴۰ )<sup>(۲)</sup>
  - ۵۴۰ . . . . . حمد بن ، ( برای بار دوم ) . . . . .
  - ۵۴۱ . . . . . توسط این فایده خلع شد<sup>(۳)</sup> . . . . .

#### ۳ - مرسية

- . . . . . أبو جعفر أحمد بن عبد الرحمن ، الطاهر ، ( چهار ماه ) . . . . .
- . . . . . المستعين بن هود ، ( وزير او ) . . . . .
- ۵۴۰ . . . . . الأمير عبد الله بن عياض . . . . .
  - ۵۴۰ . . . . . الرئيس عبد الله بن فرج . . . . .
  - ۵۴۱ . . . . . الأمير عبد الله ، ( برای بار دوم ) . . . . .
  - ۵۴۲ . . . . . محمد بن احمد بن سعد بن مردنيش والنسي ، ( تا سنه ۵۶۶ ) . . . . .

#### ۴ - مارتله ( بطليوس و باجه ) ، عمال محمد بن صاحب قرطبه

- سنه ۵۳۹ هـ
- . . . . . احمد بن قنسي . . . . .<sup>(۴)</sup>
  - . . . . . سديزي بن وزير ( اورا موحدین در سنه ۵۴۶ هـ زول کردند ) . . . . .

(۱) و ما قبله بالملك لوب (Lope) . در گذشته در ۵۶۷ هـ نک . المقرئ ج ۲ ص ۸۴۷ ( مترجم عربي )  
 (۲) درهمي در کتابخانه ملي پاریس (Bibl. Nat. II N° 666) بنام او وجود دارد .  
 (۳) ديناری بنام او در موزه (Br. M. V. P. 81, N° 227) بریتانیا موجود است .  
 (۴) رجوع کنید به درهمي که از او در (Br. M. V. P. 83, N° 230) موزه بریتانیا موجود است

۴ - آخرین فتوت از تسلسلہ اسلامی - (دوره سوم)

۱ - مرسیہ (بنی ہود)

۶۲۰	العاذل بن المنصور، (یاغی)
۶۲۱	محمد بن یوسف بن ہود، المتوکل
۶۳۵	ابو بکر محمد الواثق بن محمد
۶۳۶	ضیاء الدولہ المزیز بن عبد الملک بن خطاب
۶۳۶	أبو شمیس زیان بن مرده نیش والنسی، (نک: مطالب بعدی)
۶۳۸	محمد بہاء الدولہ بن ہود (عم المتوکل)
۶۶۰	محمد بن أبی جعفر، (پسرش)
۶۶۲	محمد الواثق، (برای بار دوم)
—	عبد اللہ بن علی بن أشقیلولہ
—	الواثق، (برای بار سوم)
۶۶۸	استیلای فرنگان بر مرسیہ

۲ - نیبلہ (Niebla)

۶۵۰	حدود	ابن محفوظ <sup>(۱)</sup> ؛ موسی بن محمد بن نصیر بن محفوظ
-----	------	--

۳ - ولنسیہ

—	محمد بن یوسف بن ہود، (مرسیہ سن ۶۲۶)
—	ابو شمیل زیان بن فلان بن سعد بن مرده نیش
۶۳۶	فرنگان شہر را تصرف کردند

۴ - بنی نصر در غرناطہ

۶۲۹	۱ - ابو عبد اللہ محمد [الاول] الغالب بن یوسف بن نصر
۶۷۱	۲ - ابو عبد اللہ محمد [الثانی] الفقیہ بن محمد [الاول]
۷۰۱	۳ - ابو عبد اللہ محمد [الثالث] المخلوع بن محمد [الثانی]
۷۰۸	۴ - ابو الجیوش نصر بن محمد [الثانی]
۷۱۳	۵ - ابو الولید اسماعیل [الاول] بن فرج
۷۲۵	۶ - محمد [الرابع] بن اسماعیل
۷۳۳	۷ - ابو الحجاج یوسف [الاول] النبار بن اسماعیل
۷۵۵	۸ - محمد [الخامس] الفنی (باللہ) بن یوسف
۷۶۰	۹ - ابو الولید اسماعیل [الثانی] بن یوسف
۷۶۱	۱۰ - ابو سعید محمود [السادس] بن اسماعیل
۷۶۳	محمد [الخامس]، (برای بار دوم)
۷۹۳	۱۱ - ابو الحجاج یوسف [الثانی] بن محمد [الخامس]

(۱) نک: دینار اودرموزہ بریتانیا (Br. M. V. p. 85, N° 237) و دینار دیگر در کتابخانہ ملی پاریس (Bibl. Nat. II N° 778)

سنه ۷۹۷ هـ	۱۲ - محمد [ السابع ] المستمير بن يوسف [ الثاني ]	
۸۱۰	۱۳ - ابو الحجاج يوسف [ الثالث ] ، الناصر بن يوسف [ الثاني ]	
۸۲۰	۱۴ - محمد [ الثامن ] المتمسك بن يوسف [ الثالث ]	o
۸۳۱	۱۵ - محمد [ التاسع ] الصغير بن نصر	o
	محمد [ الثامن ] ، ( برای بار دوم )	۸۳۳
۸۳۵	۱۶ - ابو الحجاج يوسف [ الرابع ] بن محمد [ السادس ]	
	محمد [ الثامن ] ، ( برای بار سوم )	۸۳۵
۸۴۸	۱۷ - محمد [ العاشر ] الأحنف بن عثمان	
۸۴۹	۱۸ - سعد المستمير بن علي	
	محمد [ العاشر ] ، ( برای بار دوم )	۸۵۰
	سعد ، ( برای بار دوم )	۸۵۷
۸۶۶	۱۹ - ابو الحسن علي بن سعد	o
۸۸۷	۲۰ - ابو عبد الله محمد [ الحادي عشر ] بن علي	
	علي ، ( برای بار دوم )	۸۸۸
۸۹۰	۲۱ - محمد [ الثاني عشر ] بن سعد الزمخيلي	
	محمد [ الحادي عشر ] ، ( برای بار دوم ) <sup>(۱)</sup>	۸۹۲
	استیلای فردیناند و ایزابلا بنز غرناطه	۸۹۷



مرکز تحقیق و کتابخانه ملی جمهوری اسلامی ایران

(۱) سنگ قبر این پادشاه بدبخت قرن چهارم آستانه در خانه کوچکی در تلمسان قرار داشت . نک .

Brosselard : Les Tombeaux des Beni Zeyan. J. A. janv. fév. 1876. p. 175.

بنی نصر ملوک غرناطه

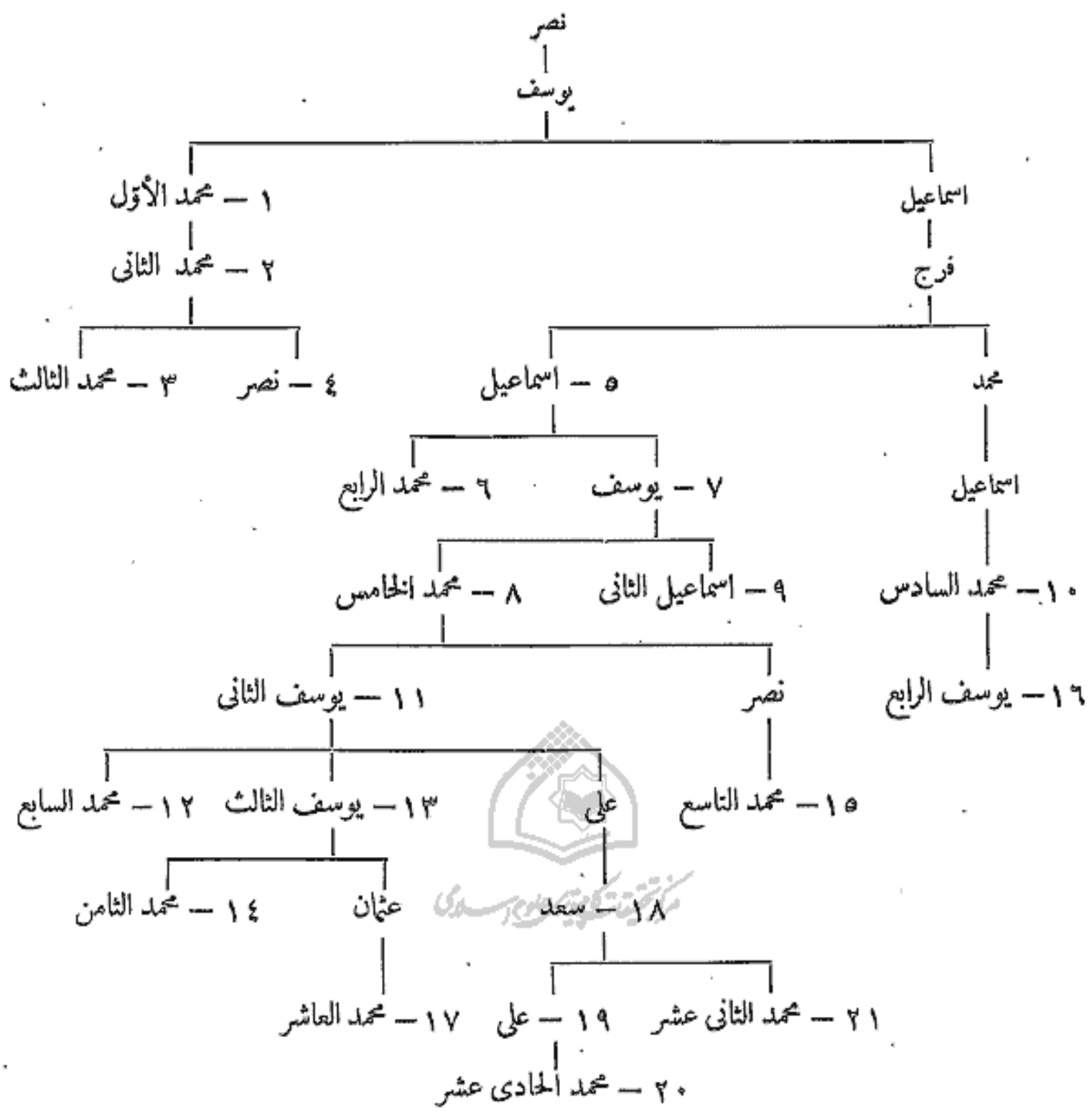



مرکز تحقیقات کامپیوتر علوم اسلامی

# بخش چهارم



مرکز تحقیقات کامپیوتر علوم اسلامی



مرکز تحقیقات کامپیوتر علوم اسلامی



## ۱ - ولات افریقا

### امویان :

سنه ۴۹ هـ	عقبه بن نافع الفهری
۵۵	ابو المهاجر دینار <sup>(۱)</sup>
۶۲	عقبه بن نافع ، ( برای بار دوم )
۶۷	زهیر بن قیس البلوی ، ( متوفی سنه ۶۹ )
۶۹	حسان بن النعمان بن عدی بن بکر بن مفیث بن عمرو مزینیا بن عامر <sup>(۲)</sup>
	النسانی ، ( فاتح کارتاژ ) ، ( متوفی سنه ۸۰ )
۷۸	ابو عبد الرحمن موسی بن نصیر بن عبد الرحمن بن زید ، ( زاده سنه ۱۹
	متوفی سنه ۹۸ )
	پسوش عبد الله ، ( هنگامی که پدرش در اندلس بود ) ۹۳ — آخر ۹۵
۹۶	محمد بن زید ، غلام قریش ( رسیدن به افریقا ، ۹۷ )
۹۹	اسماعیل بن عبد الله بن ابی المهاجر دینار ، ( غلام بنی مخزوم ) <sup>(۳)</sup>
۱۰۱	یزید بن ابی مسلم دینار الثقفی ، ( غلام الحجاج بن یوسف اورادرسه ۱۰۲ کشتند )
۱۰۲	محمد بن اوس الانصاری
۱۰۲	بشر بن صفوان بن طویل بن بشر بن حنظله بن علقمه بن شراحیل <sup>(۴)</sup>
	بن عزیز بن خالد السکلی
۱۱۰	عبیده بن عبد الرحمن ( بن ابی الأغر ) الساسی <sup>(۵)</sup>
۱۱۶	عبید الله بن الحبیب الموصلی ، ( متوفی سنه ۱۲۳ )
۱۲۳	کثوم بن عیاض القشیری
۱۲۴	حنظله بن صفوان السکلی
۱۲۷	عبد الرحمن بن حبیب بن ابی عبیده بن عقبه بن نافع الفهری القرشی
	اورا ، السفاح العباسی بروایت منصوب کرد <sup>(۷)</sup>
	دوبرادرش الیاس و عبد الوارث اورا کشتند .

### عباسیان :

۱۳۸	رجب	حبیب بن عبد الرحمن ، ( جانشینش اورادرسه سنه ۱۴۰ بکشت )
۱۴۰	محرم	عاصم بن جمیل الوریجومی <sup>(۸)</sup>

(۵) ابن عذاری ج ۱ ص ۳۵ مینویسد که نام او بشر بن صفوان بن نوفل بود ( مترجم عربی )  
 (۶) نک ابن عذاری ، ج ۱ ص ۳۶ ( مترجم عربی )  
 (۷) عبد الرحمن در سال ۱۳۳ و ۱۳۶ هـ برسم امویان سکه میزد . نک : Lavoix : Cat. 1, N° 572, 573  
 (۸) نک . ابن خلدون ( اخبار دوله بنی الاغلب ص ۱۹ ) ( مترجم عربی )

(۱) غلام آزاد کرده مسلم بن مخلد الانصاری بود که اورا بر افریقا امیر ساخت . نک . ابن الاثیر ج ۳ ص ۳۸۲ ( مترجم عربی )  
 (۲) نک : ابن عذاری ( البیان المغرب ج ۱ ص ۱۸ ) ( مترجم عربی )  
 (۳) ابن خلدون ( اخبار دوله بنی الاغلب ص ۸ ) مینویسد که نام او اسماعیل بن عبید الله بود ( مترجم عربی )  
 (۴) ابن خلکان ( ج ۲ ص ۲۷۶ طبع مصر ) مینویسد که نام او ابوالعلا یزید بن ابی مسلم بود ( مترجم عربی )

سنه ۱۴۰ هـ	عبد الملك بن أبي الجعدى اليفرنى
۱۴۱	ابو الخطاب عبد الأعلى بن السمح ، المافرى ، الإباضى <sup>(۱)</sup>
۱۴۳	محمد بن الأشعث الخزاعى
۱۴۸ ربيع الأول	عيسى بن يوسف ( يا موسى ) الخراسانى
	على بن موسى الخراسانى <sup>(۲)</sup> ، ( ياغى )
۱۴۸ جمادى الآخر	الأغلب بن سالم بن عقال بن خفاجه بن سواده التميمى ، (الأغلبى) <sup>(۳)</sup>
۱۴۹	الحسن بن حرب الكندى
	الأغلب ، ( برای بار دوم )

### بنی المهلب :

۱۵۱ صفر	ابو جعفر عمر بن حفص هزار مرد المهلبى <sup>(۴)</sup>
۱۵۴	أبو خالد يزيد بن حاتم بن قبيصة بن المهلب ، (متوفى در ۱۸ رمضان سنه ۱۷۰)
۱۷۰ رمضان	داود بن يزيد بن حاتم
۱۷۱	أبو حاتم روح بن حاتم بن قبيصة بن المهلب
۱۷۴ ۲۰ رمضان	نصر بن حبيب المهلبى
۱۷۷ محرم	الفضل بن روح بن حاتم
۱۷۹ ربيع الأول	هرثمه بن أعين <sup>(۵)</sup>
۱۸۰	محمد بن مقاتل بن حكيم العمكى
۱۸۳	تمام بن تميم التميمى
	محمد بن مقاتل ، ( برای بار دوم )



أغلبه : ( نك : ص ۱۰۵ - ۱۰۶ )

مراجع : ابن الأثير : الكامل

ابن عذارى : البيان المغرب .

Fraehn : Opusculorum Postumorum Pars Secunda, St. Pét. 1877 p. 343

Mercier : Histoire de l'Afrique Septentrionale, 1, p. 266

## ۲ - أئمه رستمیان در تاهرت

( خوارج إباضى )<sup>(۶)</sup>

۱۴۴	عبدالرحمن موسى شهر تاهرت
۱۶۰	عبد الرحمن بن رستم بن بهرام بن سابور <sup>(۷)</sup> ، ( نسب افسانه اى )
۱۶۸	عبد الوهاب بن عبد الرحمن

(۴) نك . ابن خلدون . اخبار دوله بنى الاغلب ص ۱۴۳ ابن عذارى ( ج ۱ ص ۶۴ ) مینویسد که نام او عمرو بن حفص بود . مترجم عربى  
 (۵) نك . Zambay : Contributions I, N°. 11.  
 (۶) درباره وجه صحیح کلمه اباضى نك (J. As. Mai-juin . 1899, 427-432) . ( مترجم عربى )  
 (۷) دخترش اروى بامدرار المنتصر ، صاحب سجد ماسه از دواچ کرد

(۱) نك . ابن خلدون . اخبار دوله بنى الاغلب ص ۱۸  
 ( مترجم عربى )  
 (۲) ابن عذارى ( ج ۱ ص ۶۲ ) مینویسد که نام او عيسى بن موسى الخراسانى بود ( مترجم عربى )  
 (۳) نك . ابن خلدون . اخبار دوله بنى الاغلب ص ۲۱  
 ( مترجم عربى )

سنة ۲۰۸ هـ	أبو سعيد الأفلح بن عبد الوهاب
۲۵۸	أبو بكر بن الأفلح
—	أبو اليقظان محمد بن الأفلح
۲۸۱	أبو حاتم يوسف بن محمد
۲۹۴	حکومت راي مقوب بن الافلح برای مدت کوتاهی غصب کرد مقوب بن الأفلح ، ( در سنة ۲۹۶ کشته شد و پسرش أبو سليمان به ورجلان گریخت ) أبو عبد الله الداعي شهر تاهرت را خراب کرد . ۲۹۶

مراجع : ابن عذارى : البيان المغرب .

دائرة المعارف الاسلامية ( چاپ فرانسه ) ، « ماده رستمیان » . ( G. Marçais ) .

تاريخ اليعقوبي .

### ۳ — أئمة نفوسة

۱۴۰	أبو الخطاب عبد الأعلى بن السمح <sup>(۱)</sup> بن عبيد بن حرملة ، ( در سنة ۱۴۴ کشته شد )
۱۴۴	عمر ، ( متوفى سنة ۱۵۴ )
۱۵۴	أبو حاتم المزوزي <sup>(۲)</sup> ، ( در جنبي حدود سنة ۱۶۰ هجره ) . حکام نفوسه از طرف رستمیان :
۱۶۰	السمح بن أبي الخطاب
۱۹۶	خلف بن السمح
—	أبو الحسن أيوب
—	أبو عبيدة عبد الحميد الجنائني طفیان خلف
—	العباس بن أيوب
—	أبو ذر أبان <sup>(۳)</sup> ، ( هفت ماه )
—	أبو منصور إلياس
—	العباس بن أحمد بن طولون ، در نزدیکی قصر حاتم شکست خورد ۲۶۶
—	الأفلح بن العباس ، ( خلع سنة ۲۸۳ ، پس از سه ماه بازگشت )
—	أبو زكريا يحيى الارجاني ، ( نزدیک ترک کشته شد )
۳۱۱	استیلاى علی بن سلمان الداعی بر الجزيرة

مراجع :

René Basset: Les Sanctuaires du Djebel Nefousa (J. As. Mai-juin, 1899, p. 423).

E. Masqueray: Chronique d'Abou Zakaria, Alger 1878

Sachau: Verzeichniss N<sup>o</sup>. 55, p. 24.

(۱) نک . البکری ص ۷ ، ۶۸ ( مترجم عربی )

(۲) نک ( J. As. 1899, Mai-juin p. 427 ) ( مترجم عربی )

(۳) ( J. As. 1899, Mai-juin, p. 432 ) ( مترجم عربی )

۴ - بنی مدرار در سده چهارم

سنه ۱۰۰ هـ	.....	أبو القاسم سنفو (ن) (۱)
۱۶۷	.....	أبو الوزير إلياس بن أبي القاسم
۱۷۴	.....	أبو منصور اليسع [الأول] (۲)
۲۰۸	.....	مدرار المنتصر ، ( در سنه ۲۵۳ پس از کتاره گیری بمراد
۲۵۳	.....	عبد الرحمن ميمون ، ( ملقب بابن أروى ، يا ابن الرستميه ) (۳)
۲۵۳	.....	ميمون الأمير ، ( ملقب بابن بقيه )
۲۶۳	.....	محمد بن ميمون
۲۷۰	صفر	اليسع [الثاني] المنتصر
		فاطميان آنجا را اشغال واليسع الثاني را اسير کردند ۲۹۶ - ۲۹۸
۲۹۸	۳ ربيع الأول	الفتح بن ميمون بن مدرار ، واسول (۴)
۳۰۰		أحمد بن ميمون
		فاطميان دوباره شهر را گرفتند ۳۰۹
۳۰۹		محمد بن بسادر بن مدرار (۵)
		باهمراهی پسرش المعز الاول
۳۲۱		أبو المنتصر محمد بن المعز
		باهمراهی پسرش المنتصر الثاني
۳۲۱		محمد الشاکر لله بن الفتح (۶)
		فاطميان برای بار سوم شهر را گرفتند ۳۴۷
		المنتصر الثالث ۳۴۷
۳۵۲		أبو محمد المعز بالله [الثاني]
		استیلاي خزرون بن تغول الغراوی بر سجاسه ۳۶۶

مراجع :

ابن خلدون : العبر وديوان المبتدا والخبر .

ابن أبي زرع : روض القرطاس .

البكري : كتاب المغرب ( من كتاب المسالك والممالك ) .

ابن عذاري : البيان المغرب .

Ibn-Badrún, Commentaire, éd-Dozy, 1846.

René Basset : Notes de Lexicographie Berbère, J.As. Nov. déc. 1887, p. 375.

( نک : شجره نسب ص ۱۰۴ ) .

(۴) نک ایضا . ابن خلدون ( الدول الاسلاميه بالمغرب )

ص ۱۶۹ ( مترجم عربی )

(۵) نک . مرجع سابق ص ۱۶۹ ( مترجم عربی )

(۶) نک . مرجع سابق ص ۱۶۹ ( مترجم عربی )

(۱) ابن خلدون ( الدول الاسلاميه بالمغرب ) دی سلان ص

۱۶۸ مینویسد که نام او ابو القاسم " سکو " بود ( مترجم عربی )

(۲) نک به مرجع سابق ص ۱۶۸ ( مترجم عربی )

(۳) نک . حاشیه صفحه ۱۶۸ در مرجع سابق و نیز نگاه کنید به

همان کتاب . ابن خلدون ( الدول الاسلاميه بالمغرب ) دی سلان

ص ۱۶۹ ( مترجم عربی )

(درالمغرب)

ترغه ، البصره ، العلیه ، فاس ، مطرفه ، وجده ، طنجه ، تجرجرا<sup>(۱)</sup> ، ورزیفه ، ورغه ، وطیط<sup>(۱)</sup> واطیل ، یاجرهان<sup>(۲)</sup> وازقور

بایتخت : وایلیسیس فاس از سنه ۱۹۲

۱۰	—	ادریس [ الأول ] بن عبد الله بن الحسن [ الثاني ] <sup>(۳)</sup>	۴	رمضان	سنه ۱۷۲ هـ
۲۰	—	ادریس [ الثاني ] بن ادریس [ الأول ] <sup>(۴)</sup>	غره	جمادی الآخر	۱۷۷
۳۰	—	محمد بن ادریس [ الثاني ] ، المتضر	ربیع الأول		۲۱۳
۴۰	—	علی [ الأول ] بن محمد	ربیع الثاني		۲۲۱
۵۰	—	یحیی [ الأول ] بن محمد	رجب		۲۳۴
۶۰	—	یحیی [ الثاني ] بن یحیی [ الأول ]			—
۷۰	—	علی [ الثاني ] بن عمر بن ادریس [ الثاني ]			—
۸۰	—	یحیی [ الثالث ] المقدم بن القاسم بن ادریس [ الثاني ]			—
۹۰	—	یحیی [ الرابع ] بن ادریس بن عمر			۲۹۲
۱۰۰	—	الحسن بن محمد بن القاسم ، الحجام <sup>(۵)</sup>			۳۱۰
	—	موسی بن أبی العافیه ، ( یاغی در فاس )			۳۱۳
	—	القاسم کنون بن ابراهیم بن محمد			—
۱۱۰	—	أبو العیش احمد بن کنون			۳۲۷
۱۲۰	—	الحسن بن کنون <sup>(۶)</sup>			۳۴۳

پس از مرگ ادریس دوم دولت آنان چنین تقسیم شد

مرکز تحقیق و پژوهش علوم اسلامی  
ادریس الثاني

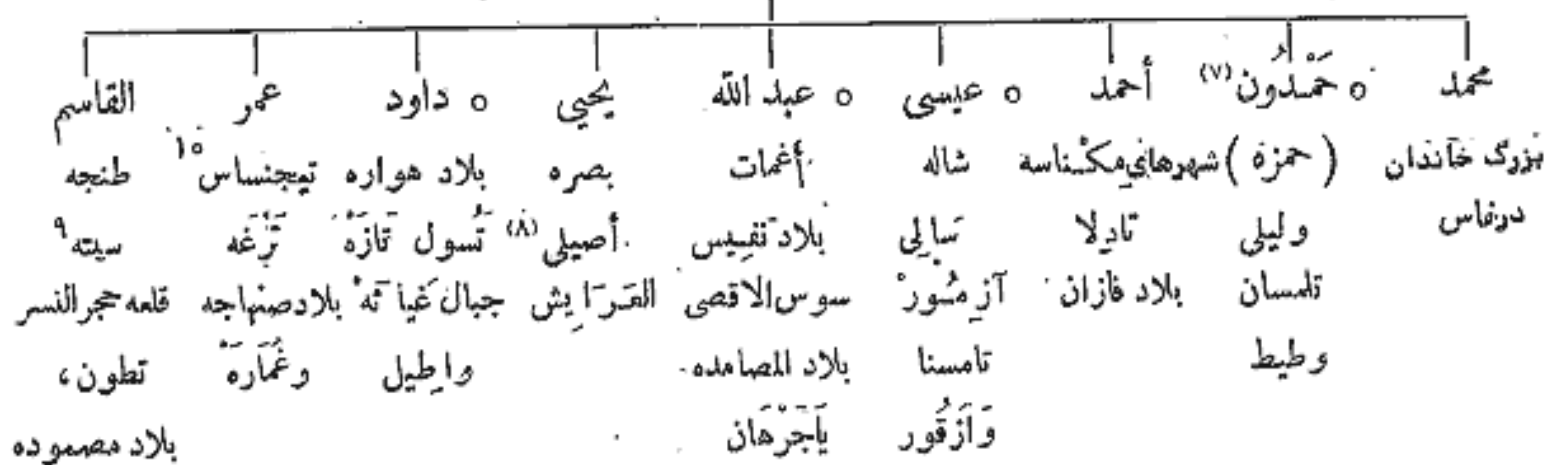

(۵) عامل فاطمیان از ۳۲۵ تا ۳۶۳ هـ و مقر حکومتش در حجر النسر ( تدغه و لیلیا ) بود .  
 (۶) از طرف جوهر سردار فاطمی ولایت بصره در مغرب اقصی یافت و تا سال ۳۶۴ در آنجا بود و دیگر باره در سال ۳۷۳ بدانجا رفت .  
 (۷) مورخان این امیر را با شاه " حمزه " خوانده با اینکه در روی دره می که از او در کتابخانه ملی پاریس Bibl. Nat. II, N° 920 موجود است نام او " حمدون " آمده است .  
 (۸) یا . اصیله . نک . البکری ص ۱۱۳ ( مترجم عربی )  
 (۹) نک . اصل فرانسه . ( مترجم فارسی )

(۱) در البکری نام آن نیامده و نیز بجای وطیط " وریط " آمده است و نیز بجای " تجرجرا " شهر " تا کراکری " ذکر شده است ( مترجم عربی )  
 (۲) در المغرب ذکری از آن نشده بلکه البکری از شهری بنام " یجاجین " یاد کرده است ( مترجم عربی )  
 (۳) ذره ۱۷۲ هـ بمغرب رسید و در اول ربیع الثاني سال ۱۷۷ مسموم شد .  
 (۴) پیش از آنکه بسن رشد برسد ولایت با مادرش کنزه و راشد غلام آزاد کرده ادریس اول بود .  
 (۵) در ترجمه عربی تیجنساس ، آمده ولی در اصل فرانسه تیل قین ساس ، ذکر شده است . ( مترجم فارسی )

## بنی مدرار در سنجهاسه

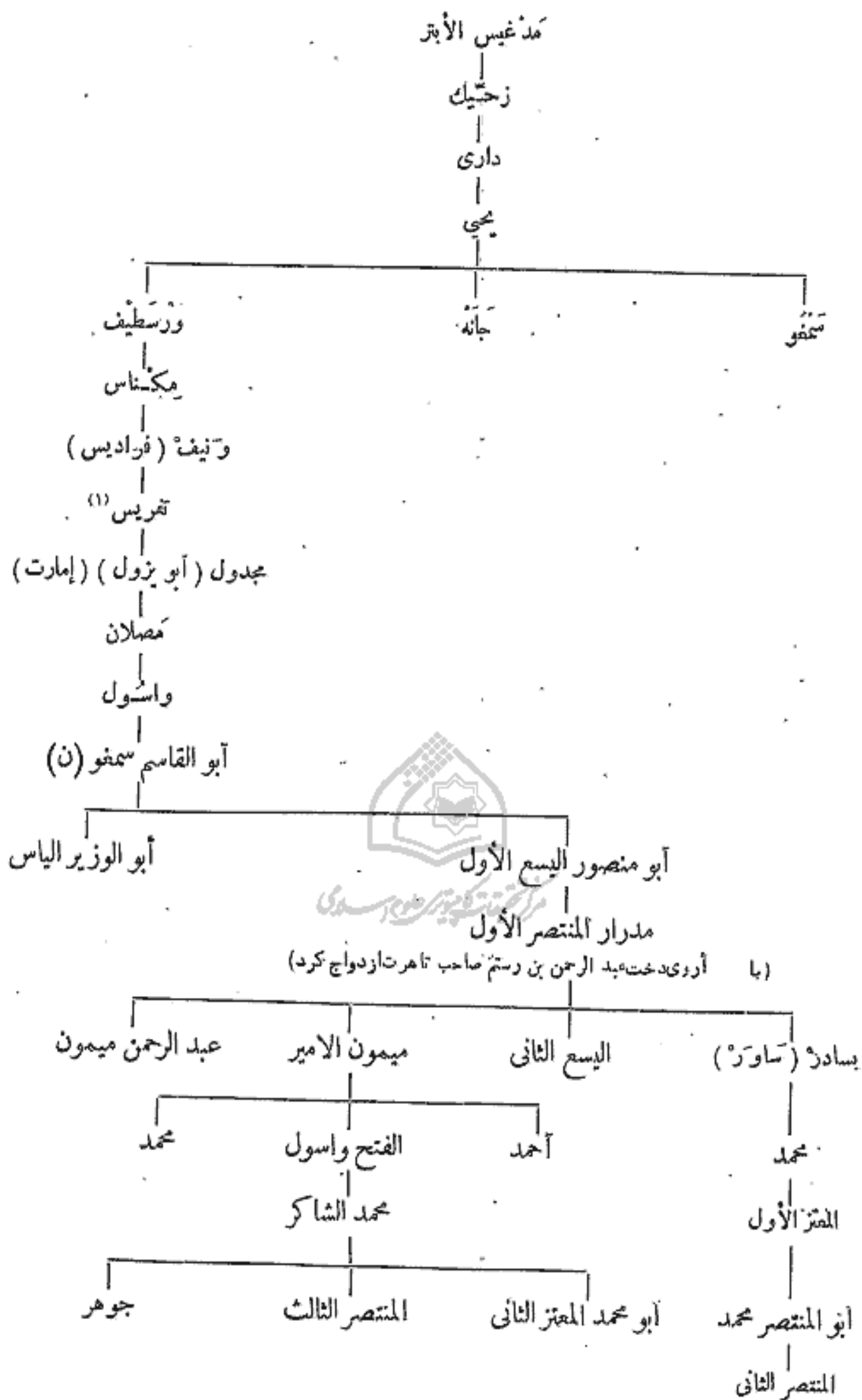

(۱) ابن خلدون (ج ۶ ص ۱۲۹) نوشته که نام اونا قریس بود (مترجم عربی)

# أغالبة

خفاجة بن سواده التميمي

عقال

سالم

الأغلب<sup>(١)</sup>

١ - إبراهيم الأول  
(زاده حدود سنة ١٤٠)

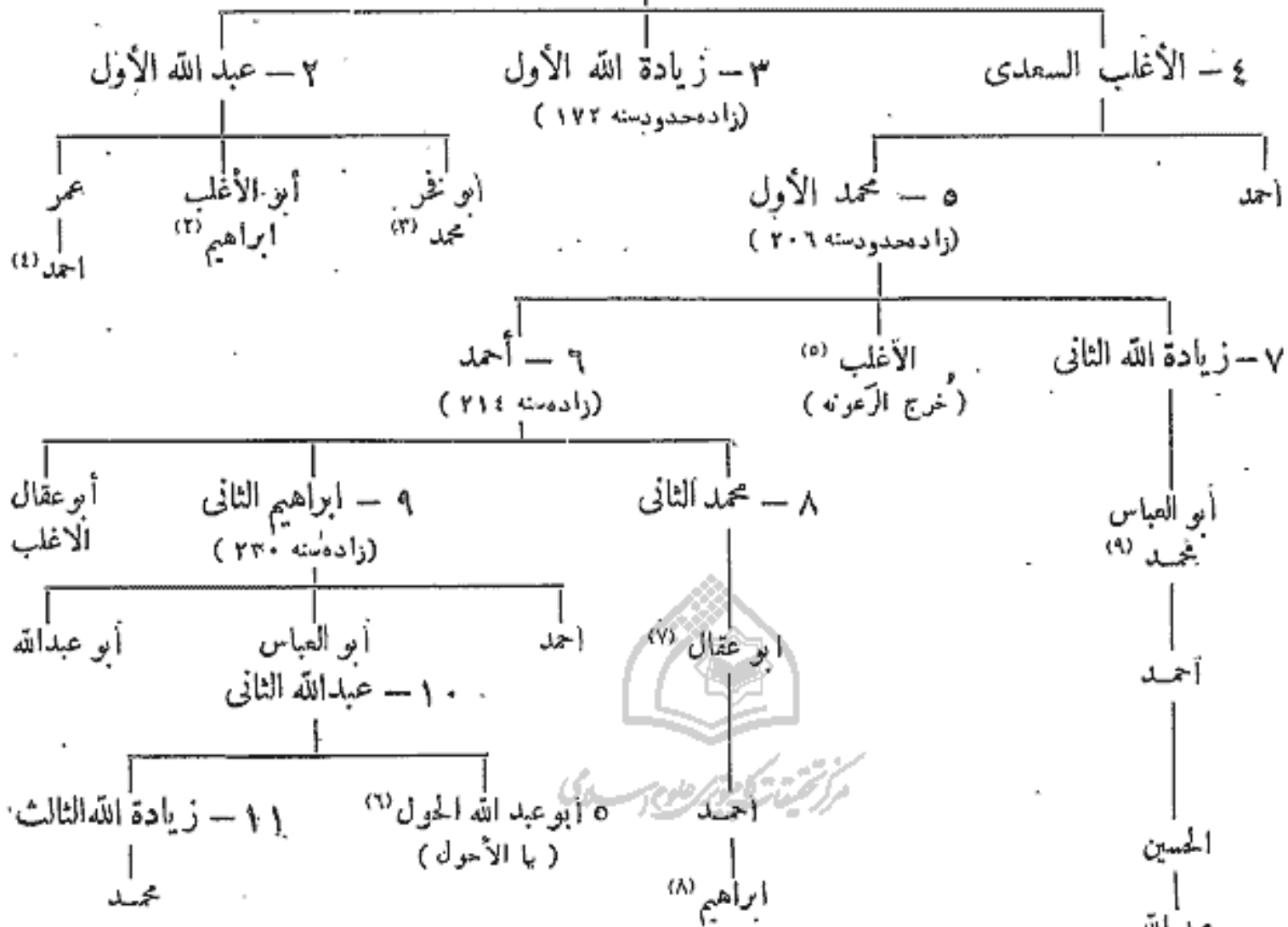

مراجع : ( أدارسه و أغالبة ) .

ابن عذارى : البيان للمعزب

ابن خلدون : أخبار دولة بني الأغلب .

دائرة المعارف الاسلامية ( چاپ فوانسه ) . ماده « أغالبة »

( G. Demombynes ) و « أدارسه » ( R. Basset ) .

ابن أبي زرع : روض القرطاس .

ابن الأثير : الكامل .

Fournel : Les Berbères

Lavoix : Cat. Bibl. Nat. 11, préface XLV

Slane : Histoire des Berbères.

Cherbonneau ; Précis historique de la Dynastie des Aghlabites ;

( Revue de l'Orient, décembre 1855 ).

( ج ١ ص ١٥٣ ) مینویسد که نام او احوول بود اورا برادرش زیاده الله

سوم در ٢٩٥ بکشت . اجتماعاً سکه هایى را که Lagumina

در کتاب خود ( Muneto Sicilia appendice ) آورده به او تعلق دارد

( ٧ ) از سال ٢٥٥ - ٢٦٥ و لیعهد پدرش بود .

( ٨ ) حاکم آلاریس از سال ٢٩٤ تا ٢٩٦ بود .

( ٩ ) ابراهیم دوم در سال ٢٨٣ اورا بکشت .

( ١٥ ) نک . ابن خلکان ج ١ ص ٣٣٩ . ( مترجم عربى )

( ١ ) فرمانروای افریقا از سال ١٤٨ - ١٤٩ ، ١٥٠ - ١٥١ . نک ص ٩٩

( ٢ ) فرمانروای سیسیل از ٢٢٥ - ٢٣٦ .

( ٣ ) فرمانروای سیسیل از ٢١٧ - ٢٢٥ .

( ٤ ) فرمانروای سیسیل در سال ٢٧٤ .

( ٥ ) در سال ٢٦٤ برای چندروز صاحب پالرم شد .

( ٦ ) در سال ٢٨٩ برقبیله کتانه غلبه یافت . ابن العذارى

## ٤٦ - أغالبه

- ١٠ - إبراهيم [الأول] ، (عامل زاب سنة ١٧٩) . . . . . جمادى الآخرة سنة ١٨٤ هـ
- ٢٠ - أبو العباس عبد الله [الأول] ، (متوفى در ٦ ذى الحجة سنة ٢٠١) . . . . . صفر ١٩٧
- ٣٠ - أبو محمد زيادة الله [الأول] . . . . . ذى الحجة ٢٠١
- ٤٠ - أبو عقاب الأغلبي ، السعدي . . . . . ١٤ رجب ٢٢٣
- ٥٠ - أبو العباس محمد [الأول] . . . . . ٢٢ ربيع الثاني ٢٢٦  
طفیان احمد برادرش . . . . . نيسه ٢٢٤<sup>(١)</sup>
- ٦٠ - أبو إبراهيم أحمد : . . . . . ٢ محرم ٢٤٢
- ٧٠ - أبو محمد زيادة الله [الثاني] . . . . . ١٣ ذى القعدة ٢٤٩
- ٨٠ - أبو عبد الله (أبو الفرائق) محمد [الثاني] . . . . . ٢٠ ذى القعدة ٢٥٠
- ٩٠ - أبو اسحق إبراهيم [الثاني] ، (متوفى در ١٧ ذى القعدة بيش Coesra<sup>(٢)</sup> ايتاليا) ٦ جمادى الأولى ٢٦١
- ١٠٠ - أبو العباس عبد الله [الثاني] محمد ، (در ٢٨ شعبان سنة ٢٩٠ كشته شد) . . . . . شعبان ٢٩٠
- ١١٠ - أبو مضر زيادة الله [الثالث] ، (متوفى در مصر سنة ٢٩٩) ؟ . . . . . رمضان ٢٩٠
- ١٢٠ - فرار زيادة الله الثالث ، وفتح فاطمي . . . . . ٢٥ جمادى الآخرة ٢٩٦

## ٤٧ - ولات صقلية

١ - أغالبه :

- ٢١٢ . . . . . (قاضي قيروان) . . . . .
- ٢١٣ . . . . . محمد بن أبي الجوارى<sup>(٣)</sup> ، (متوفى در آغاز سنة ٢١٤) . . . . .
- ٢١٤ . . . . . زهير بن عون . . . . .
- ٢١٩ . . . . . استيلاء بر بلرم . . . . .
- ٢١٧ . . . . . أبو نحر محمد بن عبد الله بن إبراهيم بن الأغلبي . . . . .
- ٢٢٠ رمضان . . . . . أبو الأغلبي إبراهيم بن عبد الله ، (برادرش) ، (متوفى سنة ٢٣٦) . . . . .
- ٢٣٦ . . . . . العباس بن الفضل بن يعقوب بن فراره<sup>(٤)</sup> . . . . .
- ٢٤٤ . . . . . استيلاء بر قصر ياه . . . . .
- ٢٤٧ . . . . . عبد الله بن العباس بن الفضل ، (بنيج ماه) . . . . .
- ٢٤٧ . . . . . خفاجه بن سفيان ، (در غره رجب سنة ٢٥٥ كشته شد) . . . . .
- ٢٥٥ رجب . . . . . محمد بن خفاجه ، (مقتول در ٣ رجب سنة ٢٥٧) . . . . .
- ٢٥٧ رجب . . . . . أحمد بن يعقوب ، (متوفى سنة ٢٥٨) . . . . .
- ٢٥٨ . . . . . جعفر بن محمد بن خفاجه ، (در سنة ٢٦٤ كشته شد) . . . . .
- ٢٦٤ . . . . . الحسين بن رباح . . . . .
- ٢٦٧ . . . . . الحسن بن العباس . . . . .
- ٢٦٨ . . . . . محمد بن الفضلي . . . . .
- ٢٧٠ حدود سنة . . . . . الحسين بن أحمد . . . . .
- ٢٧١ . . . . . سواده بن محمد بن خفاجه التميمي . . . . .

(١) ابن خلدون آورده است ( اخبار بني الاغلب ص ٤٧ ) که قیام احمد در سال ٢٣٥ هـ بود . ( مترجم عربی )

(٢) ابن خلدون ( اخبار دوله بني الاغلب ص ٥٩ ) آورده که نام این شهر " کسنه " بود ( مترجم عربی )

(٣) یک درهم بنام او از سال ٢١٤ هـ در کتابخانه ملی پاریس وجود دارد ( Bibl. Nat. Cat. 11, N° 840 ) نک ايضا . Lagumina .

1. e.p. VII.

(٤) نک ابن خلدون ( اخبار دوله بني الاغلب ص ٥١ ) ( مترجم عربی )



۵۰۲۷۳	سنة	حدود	محمد بن عمر بن عبد الله
۲۷۴			احمد بن عمر بن عبد الله بن ابراهيم بن الاغلب ، الحبشي
۲۷۸			محمد بن الفضلي ، ( برای بار دوم )
۲۸۷	۲۰ رمضان		ابو العباس عبد الله بن ابراهيم [ الثاني ] ، الاغلبی (۱)
۲۸۹			ابو منصور زیادة الله (۲)
۲۹۰	۱۹ جمادی الآخر		محمد السیراقوزی (۳)

ب - فاطمیان :

۲۹۷	ذو الحجة		الحسن بن احمد بن أبي خنيزر (برادرش علی درگیر گنت)
۲۹۹	۲۹ ذی القعدة		علی بن عمرو البکوی
۳۰۰			احمد بن زیادة الله بن قُرُهب (۴)
۳۰۴	محرم		ابو سعید موسی بن احمد ، معروف بالضعیف
			اسحق بن ابي منہال
۳۱۳	حدود		سالم بن راشد
۳۲۵			ابو العباس خلیل بن اسحق ، (با سلف خود جنگید)
۳۲۹			عطاءف الأزدی

ولایت کلبی : (مقرشان مازر بود)

۳۳۶			الحسن بن علی بن ابي الحسن السکلی
۳۴۱			ابو الحسن احمد بن الحسن
		۳۵۳	الحسن بن علی بازگشت تا اوضاع را سامان بخشد
۳۵۹			یمیش ، (غلام الحسن بن علی)
۳۵۹			ابو القاسم علی بن الحسن العلوی
		۳۶۵	جنگ در قلوربه (Calabre, Pouille) و پوای
۳۷۱	ذو القعدة		جابر بن ابي القاسم علی
۳۷۳			جعفر بن محمد بن ابي القاسم علی
۳۷۵			عبد الله ، (برادرش)
۳۷۹			ابو الفتوح یوسف بن عبد الله بن محمد بن احمد بن الحسن (۵) (ثقة الدولة)
			(مزل. سنه ۳۸۸)
۳۸۸			جعفر بن یوسف ، (تاج الدولة) (ترک صقلیه سنه ۴۱۰)
		۳۸۸	احمد الأکحل بن یوسف ، (تأیید الدولة) ، (یاغی)
			(از برابرازمز الزیری گریخت)
		۴۰۵	علی بن یوسف ، (یاغی) ، (اسیر و کشته شد ۷ شعبان سنه ۴۰۵)
		۴۱۰	انقلاب در بایرم ، یوسف و پسرش جعفر از الجزیره رفتند
۴۱۰			احمد الأکحل بن یوسف ، (بار دیگر)
		۴۱۶	حمله نرماندیهها
۴۱۶			الحسن الصمصام بن یوسف

(۴) به اطاعت عباسیان در آمد و منصب ولایت را از مقتدر عباسی پذیرفت ، پسرش محمد در ۳۵۱ هـ در مقابل لمطه آمد .  
 (۵) ابن خلدون ( تاریخ بنی الاغلب ص ۷۷ ) آورده که نام اوثق الدولة ابو الفتوح یوسف بن عبدالله بن محمد بن علی بن ابي الحسن بود ، ( مترجم عربی )

(۱) ابن خلدون ( تاریخ بنی الاغلب ص ۵۷ ) آورده که نام ابو العباس عبدالله بوده است . ( مترجم عربی )  
 (۲) ابومضر ، زیادة الله . نک . ابن خلدون ص ۵۹ ( مترجم عربی )  
 (۳) ابن خلدون در تاریخ بنی الاغلب ( ص ۶۱ ) آورده که نام او محمد بن السرقوسی ، بود . ( مترجم عربی )

محمد، ابن شمه، القادر بالله، غاصب (فراخو استن زهیرمان و نرماندیان) <sup>(۱)</sup> ۴۲۷ هـ  
 نخستین حمله نرماندی . . . . . ۴۴۴  
 دخالت تیم بن المعز . . . . . ۴۶۱

نرماندیان :

- سنه ۴۶۴ هـ . . . . .  
 ۴۹۴ . . . . .  
 ۵۲۵ . . . . .  
 ۵۴۸ ۱۱ ذی الحجه . . . . .  
 ۵۶۱ . . . . .  
 ۵۸۵ . . . . .  
 ۵۹۰ . . . . .  
 ۵۹۴ . . . . .
- روبرت [ الاول ] ، (دوک)
  - استیلاء بر قصرانه ، فتح نهائی
  - روجر [ الثانی ] ، (کنکنت)
  - روجر [ الثانی ] ، (الملك) ، (متوفی در ۱۱ ذی الحجه سنه ۵۴۸ هـ = ۲۷ فوریه سنه ۱۱۵۳ م)
  - جیوم (Guillaume) [ الأول ] <sup>(۲)</sup>
  - جیوم (Guillaume) [ الثانی ]
  - تنکرید (Tancredé)
  - هنری [ السادس ] السوابی (de Souabe) ، (امپراطور)
  - فردریک [ الثانی ] السوابی ، (امپراطور) ، (تا سنه ۶۱۷)

کلیات

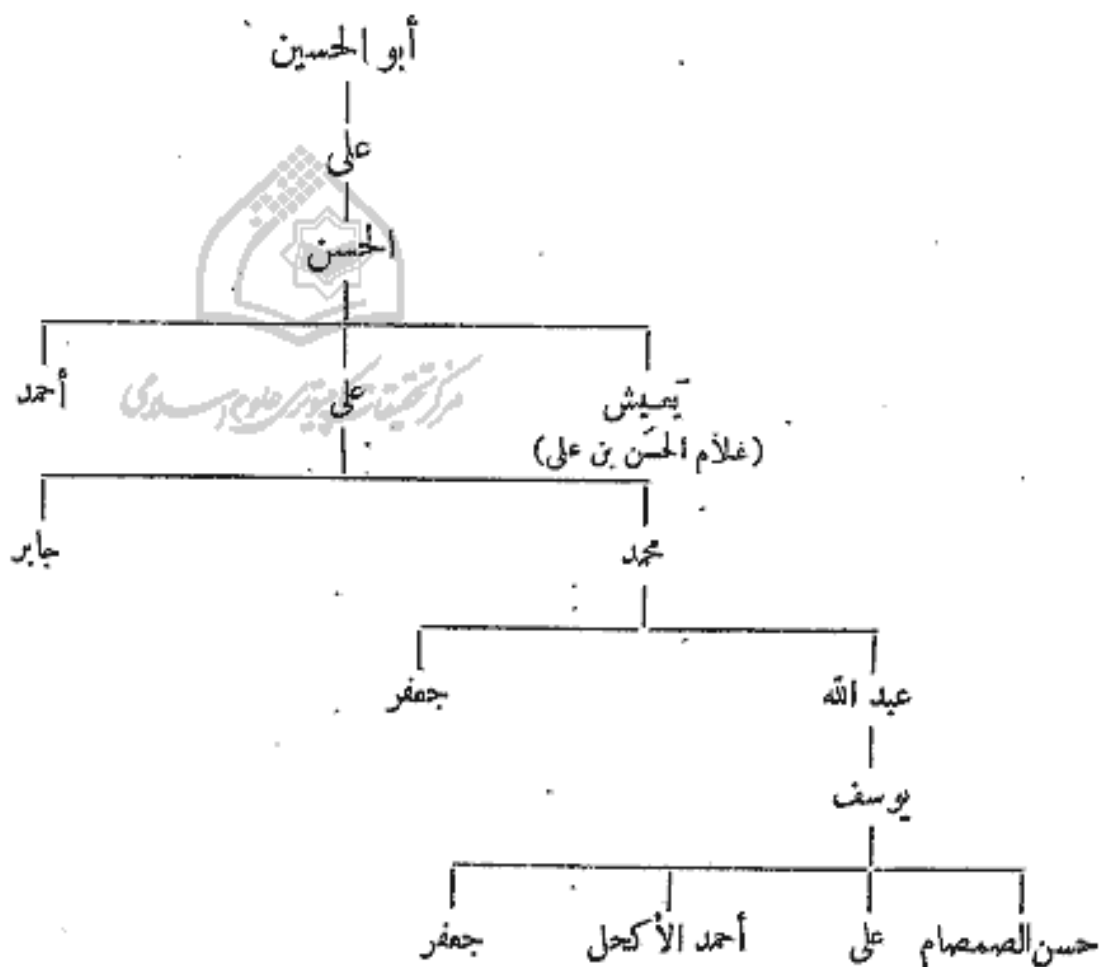

مراجع : ابن عذارى : البيان المغرب :

ابن الاثير : الكامل .

ابن خلدون : أخبار دولة بني الاغلب افریقیة وصقلیه . تصحیح و تحشیه Noel Des Vergers (مترجم عربی)

Amari : Storia dei Musulmani di Sicilia 11. p. 142 ss.

Lagumina : Monete di Sicilia

Sachau : Verzeichnis Nos 63 et 64, p. 26

(۱) تا سال ۴۴۹ هسکه های اوتام الظاهر داشتوی در ۴۲۷ همدر گذشت نک کتابخانه ملی پاریس (Bibl. Nat. Cat. III, N° 241.)

(۲) سکه های اوتاریخ ۵۴۹ دارد که چند روز پس از آمدنش رایج شد. نک. (Lagumina, l.c. XIX et 208, N° 55-58)

## ۸ - امرای اقریطش (Crète)

سنه ۲۱۰ هـ	ابو حفص عمر بن عیسی بن شعیب البلوطی البتروجی الاقریطشی ، (رهبر أهل الریش «ازنواحی قرطبه» که به مصر گریخته بودند) .
۲۴۴	حله علی بن الفضل ، برادر والی صقلیه اغای .
۲۵۰	شعیب بن عمر بن عیسی <sup>(۱)</sup> ، معروف بابن الغلیظ .
—	—
جمادی الأولى ۳۴۹ . محرم ۳۵۰	عبد العزیز بن شعیب ، (به اطاعت بیزانسیان در آمد و در قسطنطنیه برود پسش Anemns به خدمت آنان وارد شد) .
غره جمادی الأول ۱۰۷۹	تسلط عثمانی .
ربیع الأول ۱۳۳۱	از میان رفتن آخرین هرچم ترکیه در الجزیره .

مراجع :

Amari : Storia dei Musulmani di Sicilia 1.162-165, 287, 11.376

یاقوت : معجم البلدان .

دائرة المعارف الاسلامیة (چاپ فرانسه) ، ماده « کریت » (F. Giese).

## ۹ - بنی زیری

(صنهاجه افریقیه و مغرب الأوسط ، پایتخت قیروان)

۳۶۲	محرم	۱ - ابو الفتوح (یوسف) بلکین بن زیری ، (متوفی در ۲۱ ذی الحجه سنه ۳۷۳)
		(بیشتر از این از عمال فاطمیان بود) (۲)
۳۷۳	۲۱ ذی الحجه	۲ - المنصور بن یوسف (ولقب او عدنه العزیز بالله)
۳۸۶	۳ ربیع الأول	۳ - ابو مناد بادیس بن المنصور ، ناصر الدوله ، (زاده در ۱۳ ربیع الأول سنه ۳۷۴ ، و متوفی در ۲۹ ذی القعدة سنه ۴۰۶) (۳)
۴۰۶	۳ ذی القعدة	۴ - المزم بن بادیس ، شرف الدوله (مستقل شد سنه ۴۱۷) (۴)
۴۵۳	غره شوال	۵ - ابو طاهر تمیم بن المزم . استیلاء فرنگان بر المهدیه . . . . . ۴۸۰
۵۰۱	۱۵ رجب	۶ - ابو طاهر یحیی بن تمیم ، (مقتول در ۱۰ ذی الحجه سنه ۵۰۹) (۵)
۵۰۹	۱۰ ذی الحجه	۷ - علی بن یحیی (۶)
۵۱۵	ربیع الثاني	۸ - أبریحی الحسن بن علی ، (از سنه ۵۵۵ از جانب عبدالمومن حکمران مهدیه گردید) متوفی سنه ۵۶۳ . . . . . روجر الثاني نورماندی پس از موحدان (در ۱۰ محرم سنه ۵۵۵) . . . . . ۵۴۳

مراجع : ابن خلدون : العبر و دیوان المبتدأ والخبر .

ابن عذارى : الیسان المعزب .

ابن خلکان : وفيات الأعیان .

۲۸۶  
(۵) ابن خلکان طبع اروپا ج ۴ ص ۹۵ .  
(۶) در ۱۵ صفر سال ۴۷۹ در المهدیه تولد یافت ، و در ۲۲ ربیع الثاني سال ۵۱۵ درگذشت . (ابن خلکان طبع اروپا ج ۴ ص ۱۰۰)

(۱) نک : یاقوت معجم البلدان ج ۱ ص ۲۱۱ (مترجم عربی)  
(۲) ابن خلکان (ج ۱ ص ۹۳) آورده که او در یکشنبه هفت روز مانده از ذی الحجه به وارکلان درگذشت . (مترجم عربی)  
(۳) ابن خلکان طبع اروپا (ج ۱ ص ۲۴۸)  
(۴) در هفتم جمادی الاولی سال ۳۹۸ هـ متولد شد و در آغاز شوال سال ۴۵۳ درگذشت . نک ابن خلکان طبع اروپا ج ۲ ص

## • ۵ - بنی حماد

( زاب میلہ ، طبنہ ، اشیر ، بجایہ ، مغرب الأوسط ، پایتخت : قلعہ بنی حماد )

سنہ ۵۳۹۸ھ	۱	— حماد بن بلمکین بن زیری ، (خواندن خطبہ بہ نام عباسیان ) . . . . .
۴۱۹	۲	— القائد بن حماد ، (خواندن خطبہ بہ نام فاطمیان ) . . . . .
۴۴۶	۳	— محسن بن القائد <sup>(۱)</sup> . . . . .
۴۴۷	۴	— بلمکین بن محمد ، (اورالناصریستہ ۴۵۱ ہکشت ) . . . . .
۴۵۴	۵	— الناصر بن علناس . . . . .
۴۸۱	۶	— المنصور بن الناصر ، (پایتخت بجایہ از سنہ ۴۸۳ ) . . . . .
۴۹۸	۷	— بادیس بن المنصور . . . . .
۵۰۰	۸	— العزیز بن المنصور . . . . .
۵۱۵	۹	— یحییٰ بن العزیز ، (متوفی سنہ ۵۸۸ ) . . . . .
۵۴۷	۱۰	— فتح موحدیان . . . . .

مراجع : ابن خلدون : العبر و دیوان المبتدا والخبر .

دائرة المعارف الاسلامیة ، ( چاپ فرانسه ) ، مادہ «بنو حماد» (G. Yver) .

ابن عذارى : البيان المغرب .



مرکز تحقیقات اسلامیہ برائے علوم اسلامیہ

(۱) نک . ابن خلدون ج ۶ ص ۱۷۲ ( مترجم عربی )

## بنی زیری و بنی حماد

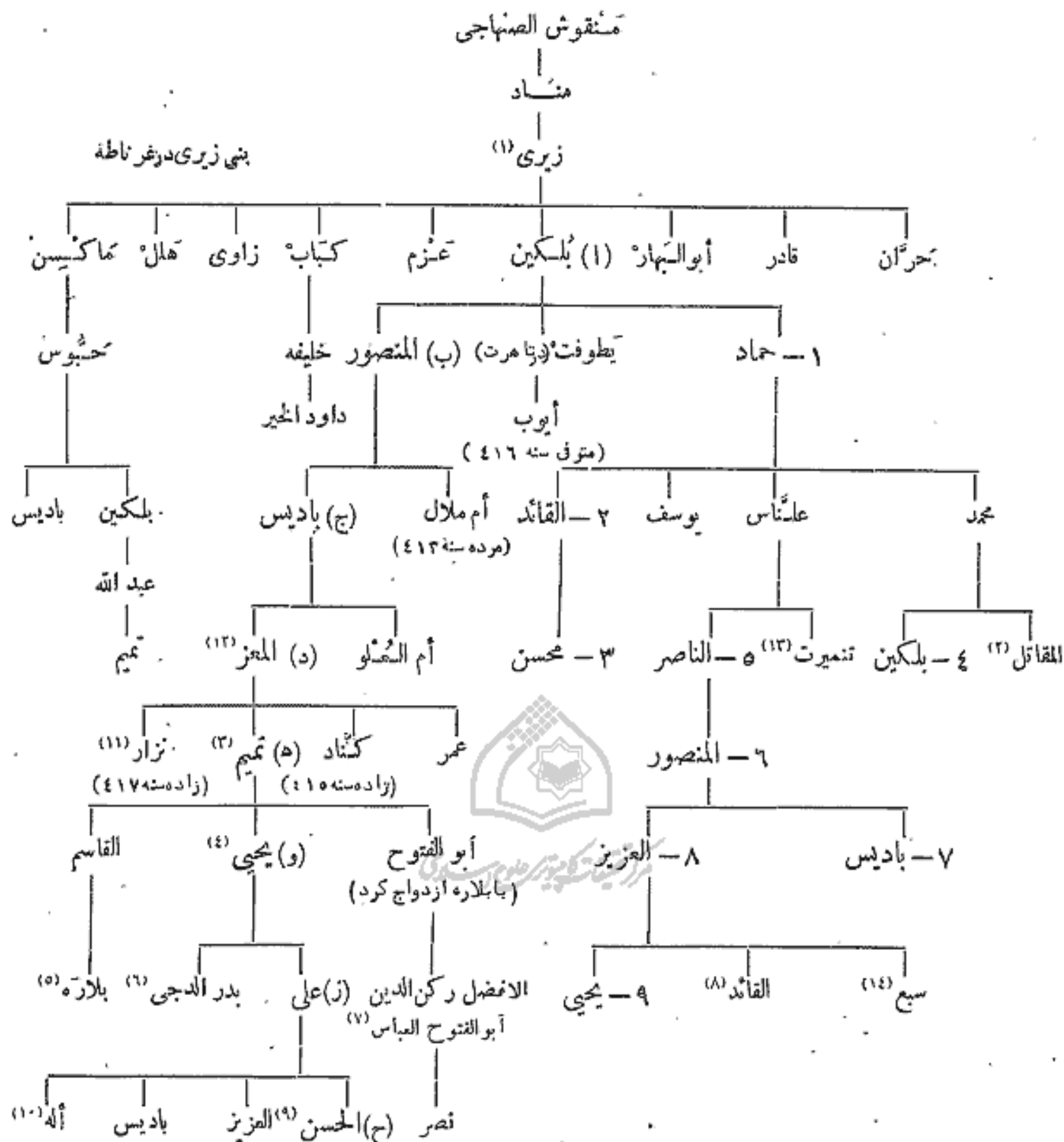

صغیرش به مصر رفت و چون پدرش درگذشت با ابن السلار وزیر ازدواج کرد. نک. ابن خلکان ج ۲ ص ۳۵۱.  
 (۸) فرمانروای الجزایر بود.  
 (۹) در رجب ۵۰۲ در سوسه تولدیافت.  
 (۱۰) نک. ابن عذاری (البیان المغرب ج ۱ ص ۳۱۵) (مترجم عربی)  
 (۱۱) ابن عذاری (ج ۱ ص ۲۱۸) که او در سال ۴۳۸ درگذشت. (مترجم عربی)  
 (۱۲) ابن عذاری (ج ۱ ص ۲۸۴) که. تمیم، نزار، عبدالله، علی، حماد، بلجین، حمامه، والمنصوره فرزندان او بودند. (مترجم عربی)  
 (۱۳) ابن خلدون (ج ۶ ص ۱۷۳) مینویسد که مادرش نامیرت بود (مترجم عربی)  
 (۱۴) نک. ابن خلدون (ج ۶ ص ۱۷۷) (مترجم عربی)

(۱) ابن خلکان طبع اروپا ج ۱ ص ۵۵۰.  
 (۲) با دختر عموی خود تمیمیرت دخت علناس ازدواج کرد.  
 (۳) در ۱۳ رجب سال ۴۲۲ متولد شد و پیش از صد فرزند مذکور وانات بجا گذاشت. نک. ابن خلکان (چاپ اروپا) ج ۱ ص ۸۸.  
 (۴) در المهدیه متولد شد (سال ۴۵۷ هـ) و سی پسر بجای گذاشت.  
 (۵) بزنی ابوالفتوح بن تمیم و سپس در ۵۴۴ بزنی ابوالحسن علی بن السلار وزیر فاطمی درآمد. نک.  
 (Wüstenfeld: Fatimiden Chalifen, III, p. 88)  
 (۶) بزنی العزیز بن المنصور الحمادی صاحب بجایه و قلعه بنی حماد درآمد.  
 (۷) در ۵۰۸ متولد گشت و در سال ۵۴۸ وزیر خلیفه فاطمی شد، و در ۲۳ ربیع الاول سال ۵۴۹ درگذشت. مادرش بلاره بایسر

## ۵۱ - بنی عصام در سبته<sup>(۱)</sup>

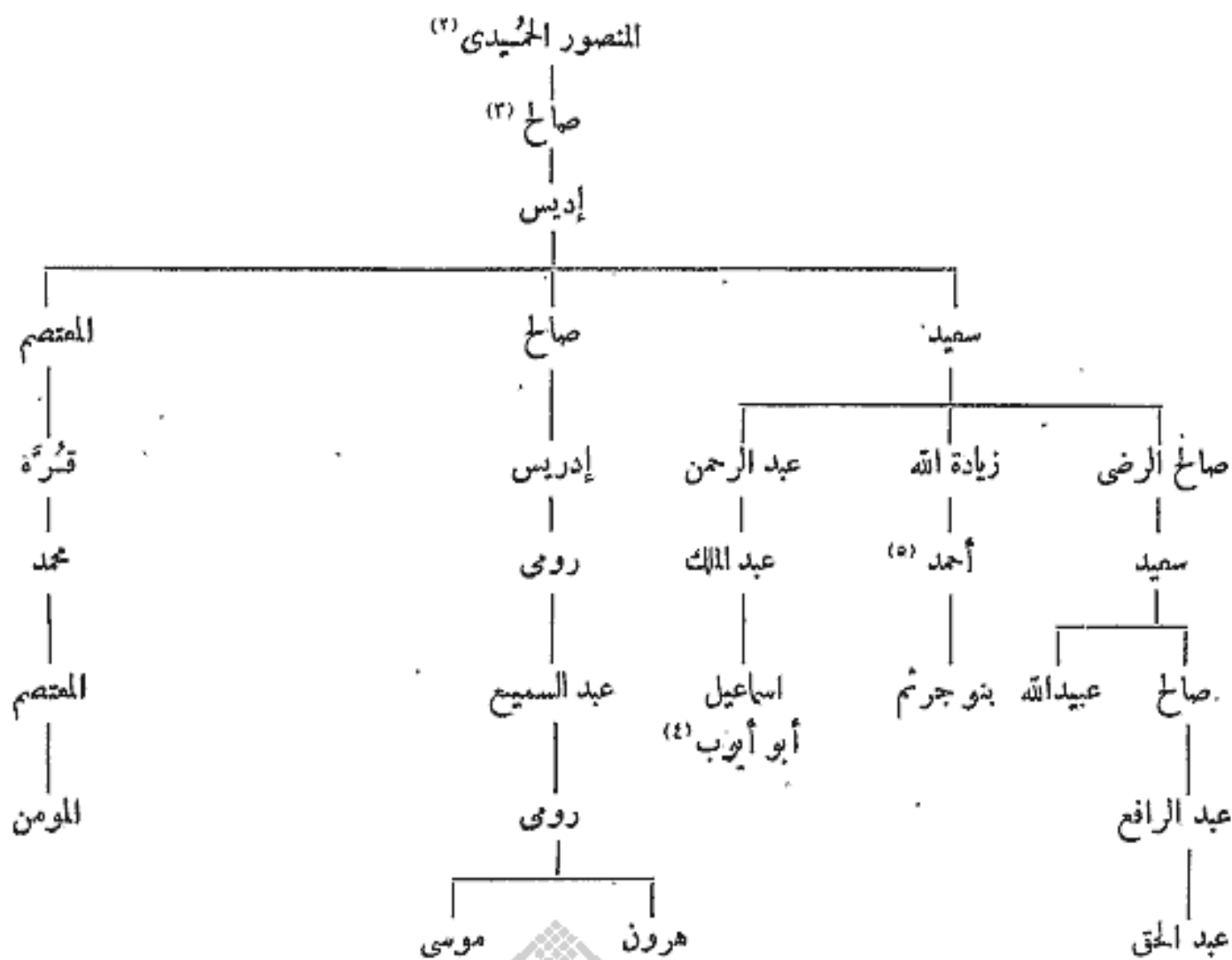

( مولف در بالا نسب صالح بنکور را آورده ، اما بنی عصام در سبته نسبتان از قرار زیر است ) ( مترجم عربی )



مراجع : ابن خلدون : العبر و دیوان المبتدأ والخبر  
البکری : المغرب .

## ۵۲ - بنی مغراوه

( در مغرب الاوسط )

• • • • • محمد بن خزر  
• • • • • الخیر بن محمد ، المنتصر ، ( مقتول سنه ۳۶۱ )

سنه ۳۵۰ هـ

۳۹۱

مراجع : ابن خلدون : العبر و دیوان المبتدأ والخبر .

Lavoix : Bibl. Nat. Cat. 11, N°. 932

- (۱) نک . البکری (المغرب ص ۱۰۴) وابن خلدون ( ج ۶ ص ۲۱۱ ) ( مترجم عربی )  
 (۲) البکری ( ص ۱۰۳ ) آورده که نام او منصور الحمیری بود . ( مترجم عربی )  
 (۳) لقب وی . العبدالصالح بود . نک . ابن خلدون ( ج ۶ ص ۲۱۲ ) . مترجم عربی  
 (۴) ابن خلدون ( ج ۶ ص ۲۱۵ ) مینویسد که لقب او ابونور بود ( مترجم عربی )  
 (۵) ابن خلدون ( ج ۶ ص ۲۱۴ ) مینویسد که پسروی نامش جریح بود ( مترجم عربی )

### ۵۳ - بنی یفرن

( زنانه سلسله دوم )

—	یعلی ، (متوفی سنه ۳۴۷)	•••••
سنه ۳۶۵ هـ	یدو بن یعلی ، (متوفی سنه ۳۸۲)	•••••
۳۸۳		

مراجع :

Lavoix: Cat. Bibl. Nat. 11, N° 933.

### ۵۴ - مرابطان

( صنهاجه در مراکش )<sup>(۱)</sup>

۴۴۸	۱ - ابو بکر بن عمر اللمتونی ، (متوفی سنه ۴۸۰)	•••••
	ابراهیم بن ابی بکر ، <sup>(۲)</sup> (صاحب سجلماسه) حدود سنه ۴۶۲ - ۴۶۴	•••••
۴۸۰	۲ - یوسف بن تاشفین ، (از عمویش جدا شد سنه ۴۵۳) <sup>(۳)</sup>	•••••
	جنگ زلّاقه	•••••
	۳ - علی بن یوسف <sup>(۴)</sup>	•••••
۵۰۰	غره محرم	
۵۳۷	۴ - تاشفین بن علی ، (متوفی سنه ۵۴۰) <sup>(۵)</sup>	•••••
۵۴۰	۵ - ابراهیم بن تاشفین	•••••
۵۴۰	۶ - اسحاق بن علی ، (متوفی سنه ۵۴۱ هنگام فتح مراکش)	•••••
	یحیی بن غانیه ، (آخرین والی مرابطان در آندلس ، متوفی سنه ۵۴۳)	•••••

### ۵۵ - موحدان

( زنانه )<sup>(۶)</sup>

	محمد بن تومرت ، المهدي <sup>(۷)</sup> ، ( تا سنه ۵۲۴ )	•••••
۵۲۴	۱ - عبد المؤمن بن علی ، ( لقب امیر المومنین در ۵۱۷ گرفت ) <sup>(۸)</sup>	•••••
	استیلاء بر مراکش	•••••
۵۵۸	۲ - ابو یعقوب یوسف [ الأول ] <sup>(۹)</sup>	•••••
۵۸۰	۳ - ابو یوسف یعقوب المنصور <sup>(۱۰)</sup>	•••••
۵۹۵	۴ - محمد الناصر	•••••
۶۱۱	۵ - ابو یعقوب یوسف [ الثاني ] ، المستنصر <sup>(۱۱)</sup>	•••••
۶۲۰	۶ - ابو محمد <sup>(۱۲)</sup> عبد الواحد الخلوع	•••••
۶۲۱	۷ - ابو محمد عبد الله العادل	•••••
۶۲۴	۸ - یحیی المعتصم بالله	•••••

(۶) لقب امیر المسلمین گرفتند .  
 (۷) نک . ابن خلکان ج ۳ ص ۲۵۵ و چاپ مصر ج ۲ ص ۳۷ .  
 (۸) ابن خلکان ج ۲ ص ۱۸۲ و چاپ مصر ج ۱ ص ۳۱۰ .  
 (۹) ابن خلکان ج ۴ ص ۴۷۵ و چاپ مصر ج ۲ ص ۳۷۴ .  
 (۱۰) ابن خلکان ج ۴ ص ۳۳۵ و چاپ مصر ج ۲ ص ۳۲۵ .  
 (۱۱) صاحب روض القرطاس (ص ۱۶۰) آورده که لقب او المنتصر یا بود ( مترجم عربی )  
 (۱۲) نک ایضا . روض القرطاس ( ص ۱۶۲ ) ( مترجم عربی )

(۱) لقب " السيد " و " امیر المسلمین " گرفتند .  
 (۲) دیناری از او در موزمبیک و بریتانیا Br. M. V. Intr. p. XIX et  
 Bibl. Nat. Cat. 11 N° 514 و کتابخانه ملی پاریس وجود دارد .  
 (۳) ابن خلکان ج ۴ ص ۴۴۸ ( طبع اروپا ) در اول محرم سال ۵۵۰ درگذشت . نک . ابن القاضی . جذوة الاقتباس ص ۲۹۱ . ( مترجم عربی )  
 (۴) الامیر سیر بن علی ولی عهد ، از سال ۵۲۲ تا ۵۳۲ ، و تاشفین از سال ۵۳۳ تا ۵۳۷ .  
 (۵) در باره این تاریخ ، نک ( Bibl. Nat., cat. 11 p. 255 )

۹	— ابو العلاء ادریس المأمون ، (متوفی در ذی الحجه سنه ۶۲۹) . . . . .	سنه ۶۲۶ هـ
۱۰	— ابو محمد عبد الواحد الرشید بن المأمون ، (متوفی در ۱۰ جمادی الاخر سنه ۶۴۰) . . . . .	محرم ۶۳۰
۱۱	— ابو الحسن علی السعید المعتضد بالله . . . . .	جمادی الآخر ۶۴۰
۱۲	— ابو حفص عمر المرتضی . . . . .	۶۴۶
۱۳	— ابو العلاء ادریس الواثق بالله ( ابو دبوس ) . . . . .	۶۶۵
۶۶۷	انقسام دولت . . . . .	
۶۶۸	استیلای بنی مرین بر سراکش . . . . .	

سراج : ابن الاثیر : الکامل .

ابن خلدون : المبر

ابن ابی زرع : روض القرطاس : ( مترجم عربی )

المقرئ : نفح الطیب من غصن الأندلس الرطیب .

Dozy : Histoire des Musulmans d'Espagne, vol. IV.

A. Bel : Les Benou Ghânya, Paris 1903.

دائرة المعارف الاسلامیة ، ( چاپ فرانسه ) ، ماده « الموحدون » . ( A. Bel )

M. Van. Berchem : Les titres khalifiens, (J. As. Série 10, IX, 271).

### مرا بطان

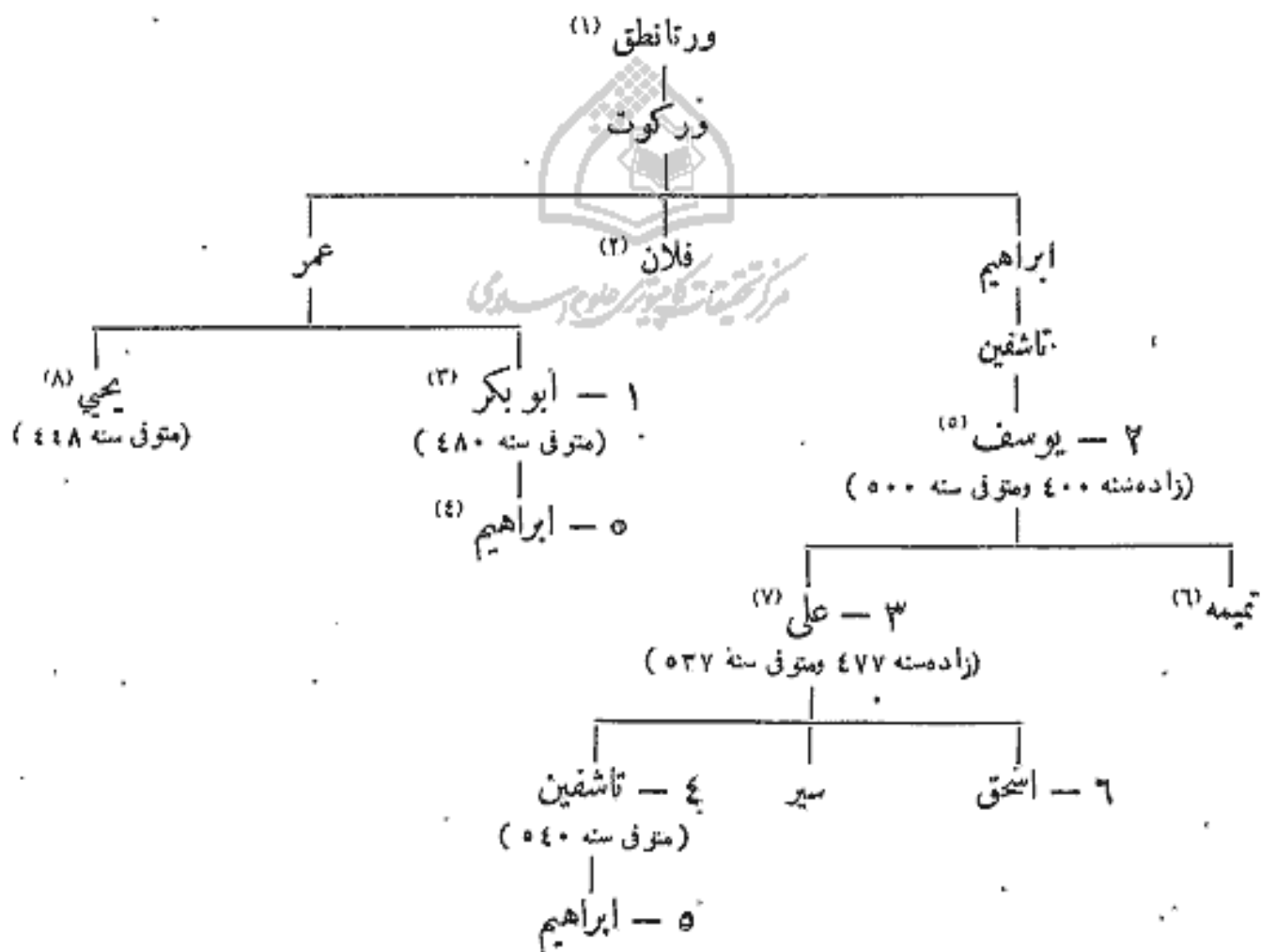

آورده است . يوسف بن تاشقین بن ابراهيم بن ترقوت بن

وارتقطين . . . ( مترجم عربی )

( ۶ ) نک . جذوه الاقتباس لابن القاضی ص ۱۵۵ ( مترجم عربی )

( ۷ ) درستنه ، زائیده شد مادراوکنیزی رومی بنام " منوا " بود

نک . جذوه الاقتباس ص ۲۹۱ ( مترجم عربی )

( ۸ ) تورنبرگ Toruberg در ترجمه روض القرطاس ( ص ۳۹۰ )

میتویسد که او در ۴۴۷ هـ درگذشت . ( مترجم عربی )

( ۱ ) تورنبرگ Toruberg در ترجمه روض القرطاس ( ص ۳۹۰ )

جدولی از نسب مرا بطین آورده که تفصیل بیشتری داده

است . ( مترجم عربی )

( ۲ ) جد بنی غانیه

( ۳ ) یازینب نغزایه دخت امیراغات ازدواج کرد ، سپس آنزن

طلاق گرفته زن يوسف بن تاشقین شد ۴۵۳ هـ .

( ۴ ) درحوالی سالهای ۴۶۲ - ۴۶۴ صاحب سجلماسه بود .

( ۵ ) ابن ابی زرع ( روض القرطاس ص ۸۷ ) نسب او را چنین



## موحدان<sup>(۱)</sup>

علی

۱ - عبد المؤمن

(زاده سنه ۴۸۷ و متوفی در جمادی الآخر سنه ۵۵۸)

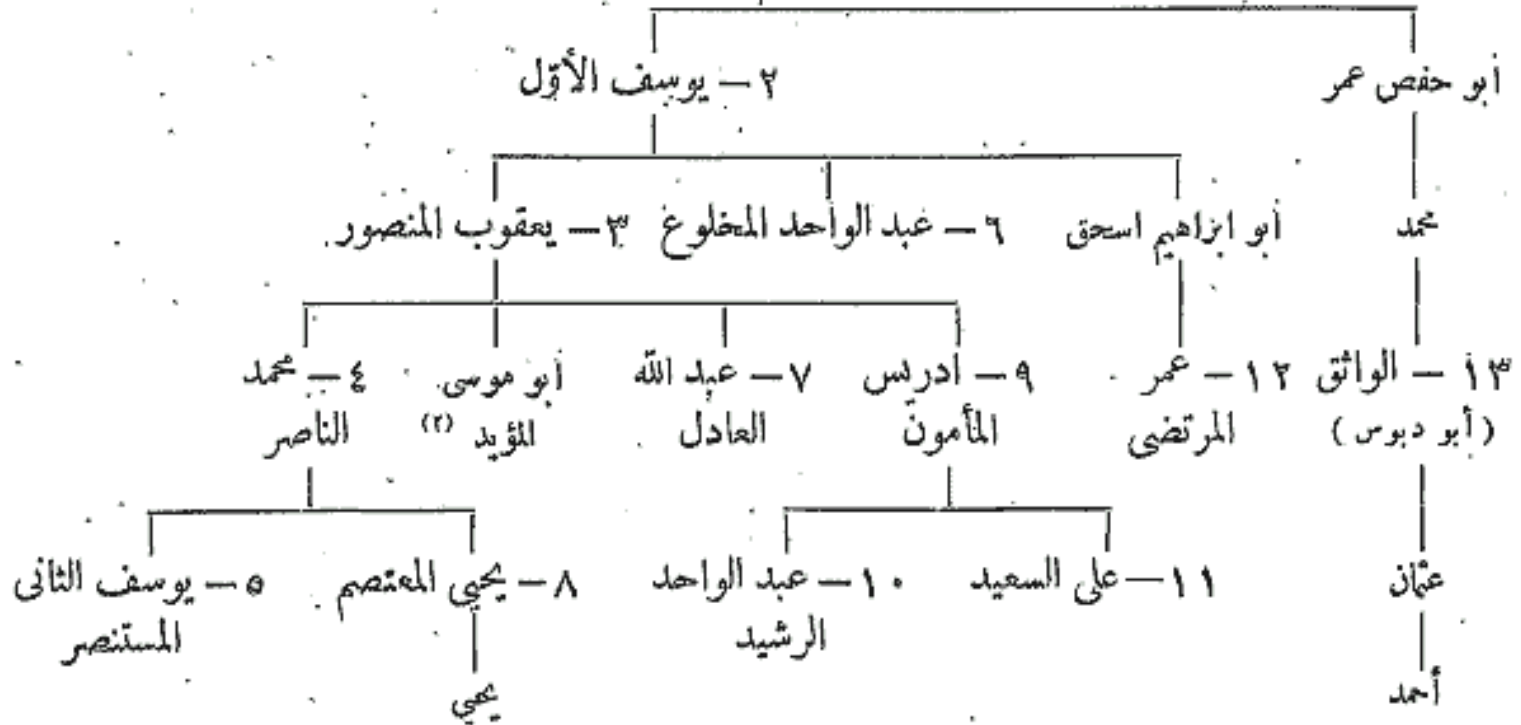

## ۵۶ - بنی حفص

(در تونس)

- سنه ۶۲۵ هـ . . . . . ۱ - ابو زكريا يحيى [الأول] ، (جد اشداق الموحدين) (۳)
- ۶۴۷ . . . . . ۲ - ابو عبد الله محمد [الأول] المنتصر (۴)
- ۶۷۵ . . . . . ۳ - ابو زكريا يحيى [الثاني] ، الواثق ، (اورا ابراهيم الأول خلع كرد)
- ۶۷۸ . . . . . ۴ - ابو اسحق ابراهيم [الأول] ، (اعدام سنه ۶۸۱)

انقسام :

- أحمد بن مرزوق بن أبي عماره (۵) ، (غاصب) . . . . . رمضان ۶۸۱
- ۶۸۳ . . . . . ۵ - ابو حفص عمر [الأول] ، (در تونس)
- ۶۸۳ . . . . . ابو زكريا يحيى المنتخب لإحياء دين الله بن ابراهيم [الأول] [درجایه بتا سنه ۶۹۸]
- ۶۹۴ . . . . . ۶ - ابو عبد الله (أبو عصيده) محمد [الثاني] المنتصر بن يحيى [الثاني] (در تونس)
- أبو البقاء خالد الناصر [الأول] [درجایه سپس منفرداً "حکومت کرد] ۶۹۹
- ۷۰۹ . . . . . ۷ - ابو بكر [الأول] الشهيد بن يحيى [الأول] [درجایه سپس منفرداً "حکومت کرد]
- ۷۰۹ . . . . . ۸ - ابو البقاء خالد [الأول] الناصر ، (به تنهایی)

(۴) پس از برافتادن خلافت عباسی از بغداد در ۵۶۶ هـ ، ابو عبد الله محمد الخلیفه و امیر المومنین "خواند و در این امر شریف مکه ابوتی محمداول ، اورا تائید کرد . نک . ص ۳۱ ابن خلدون (ج ۶ ص ۲۸۵) . ولین بول " دول اسلامیه " ترجمه خلیل ادهم (ص ۵۴) نوشته اند که لقب او "المستنصر" بود (مترجم عربی)

(۵) نک . ابن خلدون ، ج ۶ ص ۳۰۲ ، (مترجم عربی)

(۱) تورنبرگ (Tornberg) در ترجمه روض القرطاس ص ۴۵۳ در جدول نسب موحدین تفصیل بیشتری داده است . (مترجم عربی)

(۲) در سال ۶۲۹ هـ در سبته سربطقیان برداشت ، نک . روض القرطاس (ص ۱۶۹) (مترجم عربی)

(۳) لقب امیر گرفت .

سنه ۷۱۱ هـ	۷۱۱	ابو بکر [ الثاني ] المتوکل ، (درقسنطنیه و بجایه )
۷۱۷	۹ -	ابو یحیی زکریا اللحیانی بن احمد ، (درتونس) <sup>(۱)</sup>
۷۱۸	۱۰ -	ابو ضربه محمد [ الثالث ] المستنصر ، (درتونس)
۷۴۷	۱۱ -	ابو یحیی أبو بکر [ الثاني ] المتوکل ، (به تنهایی)
	۱۲ -	ابو حفص عمر [ الثاني ]
	۷۴۷	تسلط بنی مرین
	۷۴۹	أبو العباس أحمد [ الأول ] ، الفضل (درقسنطنیه و بجایه )
	۷۴۹	ابو زید عبد الرحمن بن أبي بکر [ الثاني ] ، (درقسنطنیه)
	۷۴۹	أبو عبد الله محمد المنصور بن أبي بکر الثاني ، (درجایه)
۷۵۰	۱۳ -	أبو العباس أحمد [ الأول ] الفضل المتوکل ، (نهائیا)
۷۵۱	۱۴ -	أبو إسحق إبراهيم [ الثاني ] المستنصر (درتونس) ( تا سنه ۷۷۰ )
	۷۵۴	استیلای بنی مرین بر بجایه
	۷۵۸	بنی مرین برای دومین بار تمام افریقا را اشغال کرد.
۷۵۸		أبو إسحق إبراهيم [ الثاني ] المستنصر ، ( مستقر تونس و متوفی در ۸ محرم سنه ۷۹۳ <sup>(۲)</sup> )
	۷۶۱	أبو عبد الله محمد المنصور بن أبي بکر [ الثاني ] ، (مستقر در بجایه)
۷۷۰	۱۵ -	أبو البقاء خالد [ الثاني ] بن إبراهيم [ الثاني ] ، (درتونس)
۷۷۲	۱۶ -	أبو العباس أحمد [ الثاني ] المستنصر ، (به تنهایی)
۷۹۶	۱۷ -	أبو فارس عبد العزيز المتوکل بن أحمد [ الثاني ]
۸۳۷	۱۸ -	أبو عبد الله محمد [ الرابع ] المنتصر بن محمد
۸۳۹	۱۹ -	أبو عمر عثمان بن محمد [ الرابع ] <sup>(۳)</sup>
۸۹۳	۲۰ -	أبو زکریا یحیی [ الثالث ] بن مسعود بن محمد [ الرابع ]
۸۹۹	۲۱ -	أبو عبد الله محمد [ الخامس ] المتوکل بن الحسن بن مسعود
۹۳۲	۲۲ -	أبو عبد الله محمد الحسن بن محمد [ الخامس ]
	۹۴۱	فتح ترکی ۱. ولیدسزدار بن عبد الدین بارباروس
۹۴۲		الحسن ، (به حکومت به عنوان شارل بتجم بازگشت)
۹۴۸	۲۳ -	أحمد بن الحسن
	۹۷۷	فتح ترکها برای بار دوم
۹۸۱	۲۴ -	أبو عبد الله محمد [ السادس ] بن الحسن ، (عامل اسپانیا)
	۹۸۲	فتح تونس از جانب ترکها بطور تنهایی

مراجع : ابن خلدون : العبر .

أبو الفدا : المختصر فی أخبار البشر .

St. Lane-Poole: Barbary Corsairs 1890

St. Lane-Poole: Br. M. Cat. V p. XV et p. 51.

Mercier: Histoire de l'Afrique Septentrionale 111. 126.

H. Lavoix: Mémoire sur les Monnaies frappées par les Beni-Hafs.

(Revue archéologique, LX<sup>e</sup>, année, 257.)

دائرة المعارف الاسلامیة (چاپ فرانسه) ماده « بنو حفص » (G. Yver).

(۱) ابن خلدون (ج ۶ ص ۳۲۵) مینویسد که نام او ابو یحیی زکریا بن احمد بن محمد بن اللحیانی بود (مترجم عربی)

(۲) در شهر کنستانتین در الجزائر سنگ قبر او هنوز باقی است نک ۱۰ N° 14, Corpus III (Constantine)

(۳) کتیبه ای بنام او از سال ۸۳۹ در قلعه قفص یافت شده است نک Mercier: Inser. de Tunisie, Recueil Soc. Arch. de Constantine

1883 p. 191

بنی حفص

یحییٰ الممتانی

أبو حفص عمر<sup>(۱)</sup>

أبو محمد عبد الواحد<sup>(۲)</sup>

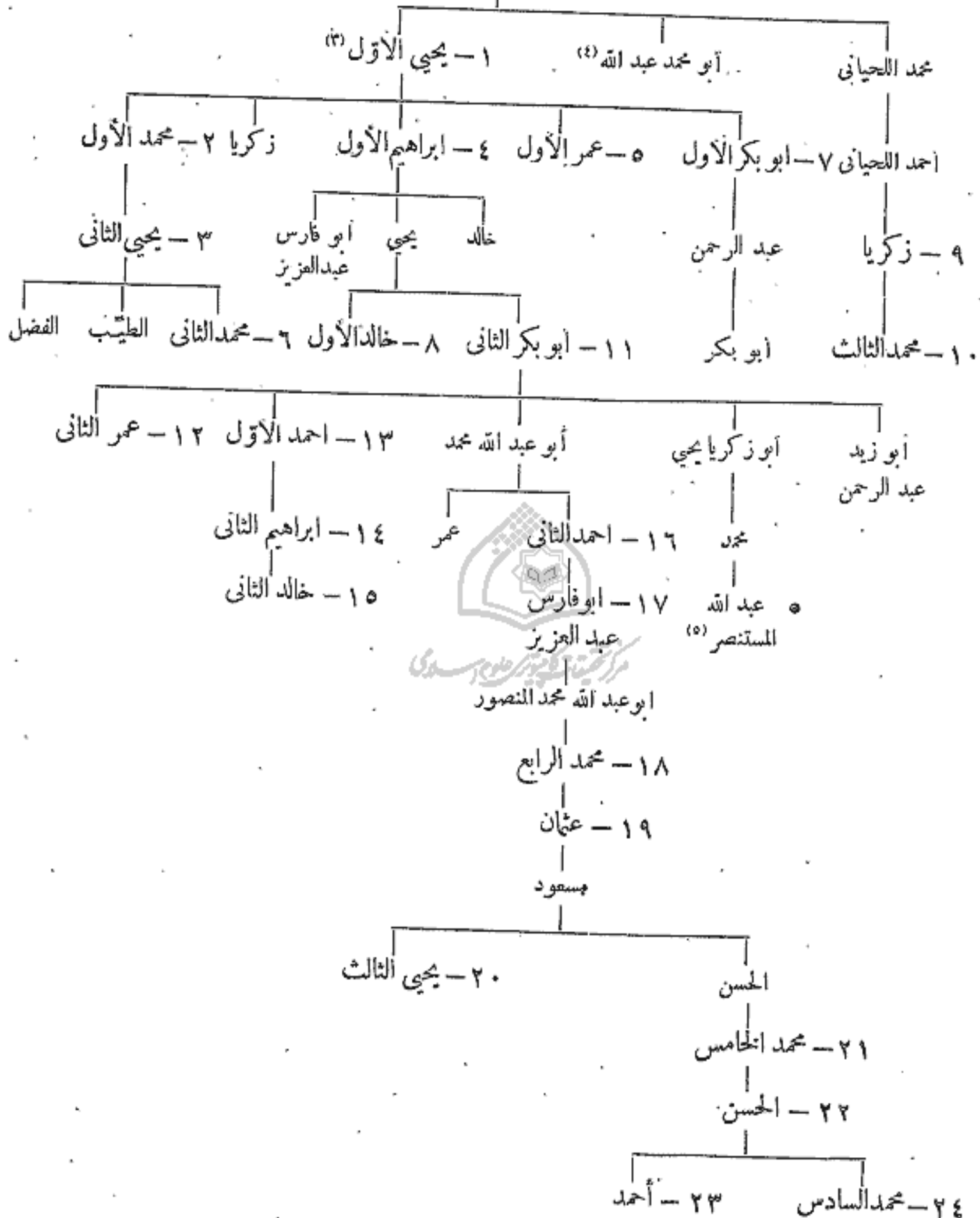

(۴) فرمانروای آفریقایه .  
(۵) امیر بجایه در سال ۷۸۲، تک. فهرست کتابخانه ملی پاریس

(Cat. Bibl. Nat. LL N° 968)

(۱) بسال ۵۷۱ درگذشت وی از شاگردان ابن تومرت و از سرداران عبدالمومن بود .

(۲) فرمانروای آفریقایه از سال ۶۵۳ تا ۶۱۸ هـ .

(۳) فرمانروای قفصه .

## ۵۷ - بنی زکریا

(در جزیره جربه)

(عمال بنی حفص بطور خود مختار بوده‌اند)

- ۱ - ابو یحیی زکریا، (به اطاعت عثمانیان درآمد)
- ۲ - یحیی بن زکریا
- ۳ - سعید بن یحیی (پادشاه ادریس احمد و صالح در آن واحد)، فتح قرنگان سپس فتح عثمانیان به سرداری پیاله پاشا<sup>(۱)</sup>

مراجع :

Reinaud : Documents sur l'Histoire de France, 11, 1843.

Hammer : Geschichte des osm. Reiches, 11I, 406.

Sachau : Verzeichnis N°. 58, p. 25.

(بنی مزنی در وزاب)

(پایتخت بسکرم)

- |          |                        |
|----------|------------------------|
| سنه ۸۷۴۰ | ۱ - علی بن مزنی        |
| —        | ۲ - حسن بن مزنی        |
| —        | ۳ - احمد بن مزنی       |
| —        | ۴ - علی بن مزنی        |
| —        | ۵ - ابو العباس بن مزنی |



## ۵۸ - بنی زیان در قلسان

(بنی عبد الواد)<sup>(۲)</sup>

۱ - شاخه ارشد (بنی عبد الواد) :

- |     |  |
|-----|--|
| ۶۳۳ | ۱ - ابو یحیی یفمراسن بن زیان   |
| ۶۸۱ | ۲ - ابو سعید عثمان [الأول] بن یفمراسن بن زیان ذو الحجه                                 |
| ۷۰۳ | ۳ - ابو زیان محمد [الأول] بن عثمان، (متوفی در شوال سنه ۷۰۷)                            |
| ۷۰۷ | ۴ - ابو جمو موسی [الأول] بن عثمان، (پسرش اوراد را ۲۱ جمادی الأولى سنه ۷۱۸ کشت) ۲۱ شوال |
| ۷۱۸ | ۵ - ابو تاشفین عبد الرحمن [الأول] بن موسی، (متوفی در ۳۰ رمضان سنه ۷۲۷) ۲۳ جمادی الأولى |

ب - تسلط مرینیان

- |     |  |      |
|-----|--|------|
| ۷۳۶ | ابو الحسن علی  | شوال |
| ۷۳۷ | ابو عنان فارس، (متوفی سنه ۷۶۰)   |      |
|     | (زبانیان که در تبعید بودند سپس در آن واحد حکومت کردند)                       |      |
|     | ۵ (۱) ابو سعید عثمان [الثانی] بن عبد الرحمن، (متوفی در جمادی الأولى سنه ۷۵۳) |      |

(۱) نگ محمد عطار، دولت عثمانیه تاریخی ج ۶ ص ۱۲۳ (مترجم عربی)  
 (۲) آنستاب ایشان به عرب درست نیست، بلکه بلاشک اصل ایشان از بربر بوده است.

- ۵ (ب) أبو ثابت الزعيم بن عبد الرحمن . . . . .
- ج - شاخه کوچکتر ( بنی زیان ) :
- ۶۵۰ - أبو حو موسی [ الثاني ] بن یوسف ، در تبعید سنه ۷۶۱ واز سنه ۷۷۱  
 . . . . . (۱) ( ۷۸۶ ، ۷۸۹ )  
 أبو زیان محمد [ الثاني ] بن عثمان بن عبد الرحمن (۲) . . . . . ۳ رجب ۷۶۱
- ۷۵۰ - أبو تاشفین عبد الرحمن [ الثاني ] بن موسی ، (متوفی در ۱۷ رجب سنه ۷۹۵)
- ۸ - أبو ثابت یوسف بن عبد الرحمن ، (چهل روز ) . . . . .
- ۹ - أبو الحجاج یوسف بن موسی ، ( ده ماه ) . . . . .
- ۱۰ - أبو زیان محمد [ الثالث ] بن موسی ، (عامل بنی مرین ) . . . . .
- ۱۱ - أبو محمد عبد الله [ الأول ] بن موسی . . . . .
- ۱۲۵ - أبو عبد الله محمد [ الثاني ] الواثق بن موسی . . . . .
- ۱۳ - عبد الرحمن [ الثالث ] بن محمد [ الثاني ] ، ( دو ماه ) . . . . .
- ۱۴۵ - سعید بن موسی . . . . .
- ۱۵۵ - أبو مالک عبد الواحد بن موسی ، (برای بار اول ) . . . . .
- ۱۶۵ - أبو عبد الله محمد [ الثالث ] بن عبد الرحمن [ الثاني ]  
 عبد الواحد ، ( برای بار دوم ) (متوفی دره ذی القعدة سنه ۸۳۳) ۸۳۱
- ۱۷۵۰ - أبو العباس احمد المعتصم بن موسی . . . . .
- ۱۸۵۰ - أبو عبد الله محمد [ الرابع ] المتوکل بن ( فلان ) بن یوسف . . . . .
- ۱۹۵ - أبو عبد الله محمد [ الخامس ] الثابتی بن محمد ، (متوفی در ۱۱ ذی القعدة سنه ۹۱۳)
- ۲۰۰ - أبو عبد الله محمد [ السادس ] الثابتی ، (از طرف اسپانیاییها حاکم شد سنه ۹۱۸)
- ۲۱۵ - أبو حو موسی [ الثالث ] بن محمد [ الرابع ] ، (استیلای آروج بر تلمسان  
 در ذی الحجه سنه ۹۲۳)
- ۲۲ - أبو محمد عبد الله [ الثاني ] بن محمد [ الرابع ] . . . . .
- ۲۳ - أبو زیان أحمد [ الثالث ] بن عبد الله [ الثاني ] ، (برای بار اول ) : (اسپانیاییها  
 اورا تبعید کردند ۳ ذی القعدة سنه ۹۴۹)
- ۲۴۵۰ - أبو عبد الله محمد [ السابع ] بن عبد الله [ الثاني ]  
 أبو زیان احمد [ الثالث ] ، ( برای بار دوم ) (عامل عثمانی ) ربيع الأول ۹۵۰
- ۲۵ - الحسن بن عبد الله [ الثاني ] ، (متوفی در وهران سنه ۹۶۳) ، (پسرش مسیحی شد )  
 استیلای صلاح رئیس پاشا بر تلمسان به طور نهایی . . . . . ۹۶۳

مراجع : أبو زکریا یحیی بن خلدون : بنية الرواد في ذكر الملوك من بني عبد الواد ( الجزائر ۱۹۰۳ )

Brosselard : Mémoire épigraphique et historique, (J. As. 1876.)

Mercier : Histoire de l'Afrique Septentrionale, 111, p. 90.

A. Bel : Histoire des Beni Abd al Wâd, Alger 1904.

دائرة المعارف الإسلامية ( چاپ فرانسه ) ماده « بنو زیان ، بنو عبد الواد » (A. Bel)

Bargès : Complément de l'histoire des Beni Zeiyan, Paris 1887.

(۱) وزیر اویحیی بن خلدون مورخ معروف بود که در ۷۸۵ کشته شد.

(۲) ابراهیم بن علی البرینی او را بامارت گماشت .

بنی زیان ( بنی سید الواد )

۱- ابو یحییٰ یغمسان

زیان

فارس (۱)

ابو زکریا یحییٰ

ابو زید عبد الرحمن

ابو یحییٰ یوسف (ب) ابو ثابت (ب) ابو سعید عثمان  
الرضیم  
(متوفی در شعبان ۷۶۳ هـ)

۲- ابو جهم موسیٰ الثاني  
(زاده ۷۲۳ هـ)

ابو زیان محمد الثاني

(متوفی در ۱۳ ذی الحجه ۸۴۱ هـ)

(درگذشته در رجب ۸۱۰ هـ) (۱۲)

۳- ابو زیان محمد الاول  
ابو جهم موسیٰ الاول

عبد الرحمن الاول

عثمان

یوسف  
ابو عبد الله  
محمد الاول

الثانی

(متوفی در جمادی الاولى ۸۱۳ هـ) (۱۵)  
فلاله (۱) ۱۷- احمد ۴- سمیع ۱۵- عبد الواحد

(۱۱) ابو علی المنتصر  
(متوفی در ۶ رمضان ۸۲۸ هـ)  
رقیه  
(درگذشته در ۱۸ ذی الحجه ۸۲۳ هـ) (۱۷)

عمر  
عبد الرحمن الثالث علیه  
(درگذشته در ذی القعدة ۸۱۳ هـ) (۸)

عمر  
عبد الله  
محمد الثاني

۲- عبد الله الاول  
۱۱- ابو زیان الثالث

(زاده در ربیع الاول ۷۵۲ هـ)

محمد ۸- یوسف ۹- ابو عبد الله محمد الثالث  
(متوفی در شعبان ۸۷۷ هـ) (۹)

۷- ابو زیان الثاني  
(زاده در ربیع الاول ۷۵۲ هـ)

۱۸- ابو عبد الله محمد الرابع  
(یا ملوک بجیت عثمان بن مشعل ارواح کور) (۱۵)

الثانی عبد الله الثاني

ابو حفص عمر (۱۱۲)

۳۱- ابو جهم موسیٰ الثالث

۱۹- محمد انطامس (۱۱۱)  
(متوفی ۲۱۳ هـ)



( زنانه )

سنة ۵۰۹۲ هـ	۱ -	أبو محمد عبد الحق بن أبي خالدة محبو بن أبي بكر بن حمامة بن محمد المريني <sup>(۱)</sup>
۶۱۴	۲ -	أبو سعيد عثمان بن عبد الحق ( ادرغال ) <sup>(۲)</sup>
۶۳۷	۳ -	محمد [ الأول ] بن عبد الحق <sup>(۳)</sup>
۶۴۲	۴ -	أبو يحيى أبو بكر بن عبد الحق
۶۵۶	۵ -	أبو يوسف يعقوب بن عبد الحق
۶۸۵	۶ -	أبو يعقوب يوسف بن يعقوب ، الناصر لدين الله
۷۰۶	۷ -	أبو ثابت عامر بن أبي عامر <sup>(۴)</sup>
۷۰۸	۸ -	أبو الربيع سليمان بن أبي عامر
۷۱۰	۹ -	أبو سعيد عثمان [ الثاني ] بن يعقوب
۷۳۲	۱۰ -	أبو الحسن علي بن عثمان
۷۴۹	۱۱ -	أبو عنان فارس المتوكل بن علي
		أبو زيان محمد بن فارس أبي عنان (منصب سبب معزول شد) ۲۴ ذی الحجہ ۷۵۹
۷۵۹	۱۲ -	محمد السعيد بن أبي عنان ، ( در ۵۱ سالگی )
۷۶۰	۱۳ -	أبو سالم ابراهيم بن علي <sup>(۵)</sup>
۷۶۲	۱۴ -	أبو عامر تاشفين بن علي <sup>(۶)</sup>
۷۶۳	۱۵ -	عبد الحلیم بن أبي علي عمر (در سجلماسه حکومت کرد از ربيع الأول سنه ۷۶۳)
۷۶۳	۱۶ -	أبو زيان محمد [ الثاني ] المنتصر بن أبي عبد الرحمن ، ( در ۲۲ ذی الحجہ سنه ۷۶۷ کشته شد )
۷۶۸	۱۷ -	أبو فارس عبد العزيز المستنصر بن علي
۷۷۴	۱۸ -	أبو زيان محمد [ الثالث ] السعيد بن عبد العزيز <sup>(۷)</sup>
۷۷۶	۱۹ -	( ا ) أبو المباس احمد المستنصر بن ابراهيم ، معاصر او ؛
۷۷۶	۱۹ -	( ب ) عبد الرحمن أبي يفلوشن (در مراکش) (احمدتتها حکومت کرد از رجب سنه ۷۸۴)
۷۸۶	۲۰ -	موسى بن أبي عنان ، المتوكل على الله أبو فارس
۷۸۸	۲۱ -	أبو زيان محمد المنتصر بالله بن أحمد ، ( ۴۳۰ روز )
۷۸۸	۲۲ -	أبو زيان محمد [ الرابع ] الواثق بالله بن أبي الفضل
		المستنصر ، ( برای بار دوم ) . ۵ رمضان ۷۸۹
۷۹۶	۲۳ -	أبو فارس بن أحمد
۷۹۹	۲۴ -	عبد العزيز بن احمد
۸۰۰	۲۵ -	عبد الله بن أحمد <sup>(۸)</sup>

(۵) محمد ثانی در سال ۷۶۱ بو زیان را بر تلمسان ولایت داد ، ولقب او المستعین بالله بود . نک . السلاوی ( استقصا ، ج ۲ ص ۱۵۴ ) ( مترجم عربی )

(۶) السلاوی ( استقصا ، ج ۲ ص ۱۲۳ ) آورده که نام او ابو عمر تاشقین بود ( مترجم عربی )

(۷) تحت قیومت ابن غازی ، وزیر بود .

(۸) السلاوی ( استقصا ، ج ۲ ص ۱۴۲ ) نوشته که نام او المستنصر بالله ابو عامر عبدالله بود ( مترجم عربی )

(۱) نک . ابن ابی زرع ( روض القرطاس ص ۱۸۹ ) ( مترجم عربی )  
(۲) " ادرغال " بزبان بربر معنی یک چشم است . تکصیح الاعشی

( ج ۵ ص ۱۹۵ ) . Mercior ( l. 11, p. 141 ) ( مترجم عربی )

(۳) ابن ابی زرع ( ص ۱۹۳ ) نوشته که لقب او " ابو معرف " بود ( مترجم عربی )

(۴) ابن ابی زرع ( ص ۲۶۹ ) نوشته که نام او " ابو ثابت عامر بن عبدالله بن ابی یعقوب " بود . و السلاوی ( استقصا ج ۲ ص ۴۴ ) آورده که نام او " ابو ثابت عامر بن عبدالله بن یوسف بن یعقوب بن عبد الحق " بود ( مترجم عربی )



- ۵ ۲۶ — أبو سعید عثمان [الثانی] بن أحمد . . . . .  
 از بنی زبای کسی در این فترت به ولایت منصوب نشد . ۸۲۳ الی ۸۳۱  
 ۸۳۱ . . . . . أبو مالك عبد الواحد بن موسى به ولایت رسید .  
 ۸۳۱ . . . . . ۵ ۲۷ — أبو محمد عبد الحق بن أبي سعید عثمان [الثانی]  
 از بنی مرین کسی در این فترت منصوب نشد . رمضان ۸۶۹ — ۸۷۵  
 سرانجام امام أبو عبد الله محمد بن علی بن عمران الجوطی به ولایت رسید .  
 ( بنی وطاس ) :
- ۸۳۱ . . . . . ۵ ۱ — أبو زکریا یحیی بن زیان الوطاسی ، ( قیم عبد الحق خردسال )<sup>(۱)</sup>  
 ۸۵۲ . . . . . ۲ — علی بن أنى الحجاج یوسف بن منصور بن زیان ، ( متوفی سنه ۸۶۳ )  
 ۸۶۳ . . . . . ۳ — محمد [الأول] ( یا أبو زکریا یحیی ) بن یحیی بن زیان . . . . .  
 ۸۷۵ . . . . . ۴ — محمد [الثانی] ( الشیخ البرتغالی ) بن محمد [الأول]  
 ۹۳۱ . . . . . ۵ — أحمد بن محمد [الثانی]  
 ۹۵۷ . . . . . ۶ — محمد بن أحمد . . . . .

مراجع :

A. Bel : Inscriptions arabes de Fes (J. As. juill-août 1917, p. 126 ss.)  
 G. Salmon : Essai sur l'histoire politique du Nord marocain (Arch. Mar. IV).  
 Mercier : Histoire de l'Afrique septentrionale, 1888, 111. 88.  
 Huart : Histoire des Arabes 11. 222.  
 دائرة المعارف الاسلامیة (چاپ فرانسه) ماده « بنو مرین » (G. Marçais)  
 Sachau : Verzeichnis N<sup>o</sup>. 62, p. 26.  
 Berchem : Titres Khalifiens.

مرکز تحقیقات کتب و اسناد اسلامی

(۱) از ۸۴۰ تا ۸۵۲ هـ پنج امیر و طاسی را سر برید و سپس خودوی در ۲۸ رمضان سال ۸۶۹ کشته شد .

أبو خالد  
١ - عبد الملك

١ - بني مبرين

٢ - عثمان  
٣ - محمد الأول  
٤ - أبو بكر

٥ - يعقوب

٩ - عثمان الثاني

٦ - يوسف

أبو عامر

٧  
٨ سليمان  
عاصم

١٠ - علي (١١)

أبو علي عمر (٣) (در سجده)

١١ - فارس أبو عثمان يعقوب أبو عبد الرحمن

أبو الفضل

١٣ - إبراهيم

١٤ - تاشفين

١٧ - عبد العزيز تاشفين

١٥ - عبد العظيم

أبو قلوسن

١٩ (ب) - عبد الرحمن

١٩ (ب) - عبد الملك

١٩ (ب) - عبد المؤمن (٥)

١٩ (ب) - عوف در ٣ ذی الحجه ٧٣٦

١٩ (ب) - زینب

١٢ - محمد الثاني

١٢ - السعيد

٢٠ - أبو زيان موسى

٢٢ - محمد الرابع

٢٢ - أحمد

١٩ (١) - محمد الثالث

١٨ - محمد الثالث

١٨ - محمد الثالث

١٨ - محمد الثالث

١٨ - محمد الثالث

١٨ - محمد الثالث

١٨ - محمد الثالث

١٨ - محمد الثالث

١٨ - محمد الثالث

١٨ - محمد الثالث

١٨ - محمد الثالث

٢١ - محمد المنتصر

٢٣ - أبو فارس

٢٣ - عبد العزيز

٢٤ - عبد الله

٢٥ - عثمان الثاني

٢٥ - عبد الملك

٢٥ - عثمان الثاني

٢٥ - عبد الملك

٢٥ - عثمان الثاني

٢٥ - عبد الملك

٢٥ - عثمان الثاني

٢٥ - عبد الملك

(١) قبر زن اوکه در رجب ٧٥٥ هـ در گذشت همچنان در تالار بزرگ رباط الفتح معروف است. نک: Bel: Inscriptions arabes de Fez. J. As. 1917, p. 339

(٢) سه بار سرشورش برداشت ، اول در ٧١٥ هـ عليه پدرش عثمان دوم ، و به سجدنامه تبعید شد ، بار دوم در ٧٢٥ هـ عليه برادرش ملی ، و بار تبعید گشت ، بار سوم با ابو تاشفين عبد الرحمن الرياني امير طلمسان ، عليه برادرش متحد شد ، این بار دستگیر شد و در ٧٣٢ هـ بقتل رسید . قبر و خورش در ١٩١٢ م در فارس کشف شد . نک: Bel: I. o. p. 317

(٣) در صفر سال ٧٩٢ در گذشت نک . Bel: I. o. p. 104, fig. 133

(٤) امیر ضحاک الحق آخرین امرای بنی مرین ؛ این پنج امیر را دستگیر کرده بگشت .

(٥) قطعه ای طلا از اراک در موزه بریتانیا 271 Br. M., Add. II, p. 271

(٦) باقی است . 1933

(٧) نک . السلطوی ( استقصا ، ج ٢ ص ١٧٢ ) مترجم مرینی

زبان الوطاسی

١ - بنی وطاس

١ - یحیی ابو زکریا

١ - یحیی ابو زکریا

١ - یحیی ابو زکریا

١ - یحیی ابو زکریا

١ - یحیی ابو زکریا

١ - یحیی ابو زکریا

١ - یحیی ابو زکریا

١ - یحیی ابو زکریا

١ - یحیی ابو زکریا

١ - یحیی ابو زکریا

١ - یحیی ابو زکریا

١ - یحیی ابو زکریا

١ - یحیی ابو زکریا

١ - یحیی ابو زکریا

(بزل سنه ٨٦٣)

ناصر یحیی الوزیر

١ - ناصر

١ - ناصر

١ - ناصر

١ - ناصر

١ - ناصر

## ۶۰ - شریفان مراکش

( نک: نسب نامه بنی الحسن علویان )

### ا - شاخه حسنی (۱) :

- |            |             |   |  |  |   |
|------------|-------------|---|--|--|---|
|            | ۹۱۶         | . |  |  | أبو عبد الله محمد القائم بأمر الله بن عبد الرحمن بن علي                 |
|            | ۹۲۳         | . |  |  | أبو العباس أحمد الأعرج ، ( صاحب مراکش سنه ۹۳۵ )                         |
|            |             |   |  |  | مستقل سنه ۹۴۳ ) . . . . .   |
| سنه ۹۵۵ هـ |             |   |  |  | ۱ - أبو عبد الله محمد [ الأول ] المهدي بن محمد القائم (۲)               |
|            | ۹۶۴         |   |  |  | ۲ - أبو محمد عبد الله الغالب بن محمد المهدي                             |
|            | ۹۸۱         |   |  |  | ۳ - أبو عبد الله محمد [ الثاني ] المتوكل بن عبد الله الغالب             |
|            | ۹۸۳         |   |  |  | ۴ - أبو مروان عبد الملك [ الأول ] بن محمد المهدي (۳)                    |
|            | ۹۸۶         |   |  |  | ۵ - أبو العباس أحمد [ الأول ] المنصور بن محمد المهدي                    |
|            | ۱۰۱۲        |   |  |  | ۶ - أبو عبد الله محمد [ الثالث ] الشيخ المأمون بن المنصور               |
|            |             |   |  |  | أبو فارس عبد الله الوائلي بن المنصور (۴) { رقبیان                       |
|            |             |   |  |  | زيدان الناصر بن المنصور (۵) . . . . . { برادرشان                        |
|            | ۱۰۱۶        |   |  |  | ۷ - زيدان ، ( به تنهایی )   |
|            | ۱۰۲۲ - ۱۰۱۹ |   |  |  | أبو محلي أبو العباس أحمد ، ( مدعی ) (۶)                                 |
|            | ۱۰۳۷        |   |  |  | أبو العباس أحمد بن زيدان ، ( مدعی )                                     |
|            | ۱۰۳۹        |   |  |  | ۸ - أبو مروان عبد الملك [ الثاني ] بن زيدان                             |
|            | ۱۰۴۴        |   |  |  | ۹ - أبو يزيد الوليد بن زيدان  |
|            | ۱۰۴۵        |   |  |  | ۱۰ - أبو عبد الله محمد [ الرابع ] الأصغر بن زيدان                       |
|            | ۱۰۴۶        |   |  |  | ۱۱ - أحمد [ الثاني ] العباس بن أبي مروان عبد الملك ، ( متوفى سنه ۱۰۶۴ ) |

### ب - شاخه فلالی (۷) :

- |  |      |   |             |  |   |
|--|------|---|-------------|--|---|
|  | ۱۰۷۵ | . |             |  | ۱ - الرشيد بن محمد بن علي بن يوسف بن علي بن حسن               |
|  | ۱۰۸۲ |   | ۲۰ ذی الحجه |  | ۲ - اسماعيل السمين بن محمد الخ . . . . .                      |
|  | ۱۱۳۹ |   | ۲۷ رجب      |  | ۳ - أحمد الذهبي بن اسماعيل . . . . .                          |
|  | ۱۱۴۱ |   |             |  | ۴ - عبد الله بن اسماعيل                                       |
|  |      |   |             |  | عبد الملك بن اسماعيل ، ( مدعی ) . . . . . ۱۱۴۰                |
|  |      |   |             |  | علي زين العابدين بن اسماعيل ، ( غاصب ) . . . . . ۱۱۴۷ - ۱۱۴۹  |
|  |      |   |             |  | المستضيء بن اسماعيل ، ( غاصب ) . . . . . ۱۱۵۱ - ۱۱۵۳          |
|  |      |   |             |  | علي زين العابدين بن اسماعيل ، ( برای بار دوم ) . . . . . ۱۱۵۸ |
|  | ۱۱۷۱ |   |             |  | ۵ - محمد [ الأول ] بن عبد الله                                |

(۴) در مراکش دعوی امارت کرد و در سال ۱۰۱۵ شکست خورد و در ۱۰۱۸ درگذشت .  
 (۵) در فاس دعوی امارت کرد .  
 (۶) دهنار، القطاوه ۱۰۲۱ ، ( Bibl. Nat. 11, N° 1060 )  
 نک . السلأوی ( الاستقصا ، ج ۳ ص ۱۵۹ ) ( مترجم عربی )  
 (۷) دولت اشرف سچلماسی . نک . السلأوی ( الاستقصا ج ۴ ص ۲ ) مترجم عربی

(۱) اهتاف را الاشراف السعديين نیز گویند . نک . السلأوی ( الاستقصا ، ج ۳ ص ۳ ) ( مترجم عربی )  
 (۲) معروف به الشيخ است . نک . السلأوی ( الاستقصا ، ج ۳ ص ۹ ) ( مترجم عربی )  
 (۳) لقب او المعتصم بالله بود . نک . السلأوی ( الاستقصا ج ۳ ص ۲۷ ) مترجم عربی

سنہ ۱۲۰۴ھ	۶	— یزید بن محمد <sup>(۱)</sup>
۱۲۰۶	۷	— ہشام بن محمد
۱۲۰۷	۸	— سلیمان بن محمد
۱۲۳۸	۹	— عبد الرحمن بن ہشام <sup>(۲)</sup> ۴ ربیع الأول
۱۲۷۶	۱۰	— محمد [الثانی] بن عبد الرحمن ۲۹ محرم
۱۲۹۰	۱۱	— الحسن أبو علی بن محمد، (متوفی در ۳ ذی الحجہ سنہ ۱۳۱۱)
۱۳۱۲	۱۲	— عبد العزیز بن الحسن <sup>(۳)</sup> ۴ ذی الحجہ
۱۳۲۵	۱۳	— الحافظ <sup>(۴)</sup> بن الحسن بحکومت رسیدا ۱ رجب و دول اروپا و رابہ رسمیت شناختند در غرہ ذی الحجہ) تحت الحماہ فرانسویان ۱۳۲۹ کنگرہ پاریس شوال ۱۳۲۹ پیمان فرانسه و مراکش بحافظ از حکومت کنار رفت و تبعید شد؛ ۱۱ ذی القعدہ ۱۳۲۹
۱۳۳۰	۱۴	— یوسف بن الحسن ۲۹ شعبان

### مراجع :

- A. Cour : L'Etablissement des Dynasties des Scherifs (Ec. Lettres Alger, t. XXIX).  
 Mercier : Histoire de l'Afrique Septentrionale, Paris 1888, 3 voll.  
 Le Chatelier : L'Islam dans l'Afrique occidentale, Paris, 1899.  
 Abbé Godart : Histoire du Maroc, Paris, 1860, 2 voll.  
 M. Weir : The Schaïkhs of Morocco in the XV<sup>th</sup> cent. Edinburg 1904.  
 Huart : Histoire des Arabes II. 223 et 239.  
 Houdas : Nozhat el-Hadi, Histoire du Maroc (Ec. Langues Or.) Paris 1889, 2 voll.

### ۶.۱ - حکومت عثمانی در الجزائر

۹۲۱	۵	— ابو یوسف اُروج بن یعقوب، بارباروس [الأول]، (متوفی در محاصره تلمسان سنہ ۹۲۴)
۹۲۲		— حملہ سردار مہروق دیجو دوویرا (Diégo de Véra)
۹۲۴		— خیر الدین، بارباروس [الثانی] — منہ سردار ہوگو دو مونکاد (Hugo de Moncade) <sup>(۵)</sup>
		— از طرف باب عالی (بالتب بیگلربیگی پاپاشا) :
۹۲۵	۵	— خیر الدین، (متوفی سنہ ۹۵۴)
		— استیلاء بر پیون Peñon <sup>(۶)</sup> ۱۸ رمضان ۹۳۵
۹۳۹		— حسن آغا، (مؤقتاً)، — منہ شارل الخامس جادی الآخر ۹۴۸
۹۴۸		— حسن پاشا، اولی، (نہائی)

(۴) لین پول (دول اسلامیہ، ص ۶۹ ترجمہ خلیل اڈہم)  
 مینویسد کہ نام او "الحفیظ" بود (مترجم عربی)  
 (۵) نک (Mercier vol III, p. 25) (مترجم عربی)  
 (۶) قلعہ اسپانیایی بر ساحل سرزمین البریف مراکش، نک.  
 (مترجم عربی) (Mercier, III, p. 575)

(۱) الزہانی (الترجمان المغرب ص ۸۶) اور الیزید نامیدہ  
 است (مترجم عربی)  
 (۲) جنگ اپسلی بافرانسہ (July) در ۲۸ رجب ۱۲۶۵  
 (۳) عزل شد و در یو (Pau) از سال ۱۳۳۳ زندگی میگرد  
 (۴) الزہانی (الترجمان المغرب ص ۸۶) اور الیزید نامیدہ  
 است (مترجم عربی)

سنه ۹۵۰ هـ	شوال	حاج بشیر پاشا
۹۵۱	ربیع الثانی	حسن بن خیر الدین ، ( پاشا )
۹۵۴		حسن بن خیر الدین ، ( بیگلربیگی )
۹۵۸	رمضان	منفاح خلیفه ، ( مؤقتا )
۹۵۹	جمادی الأولى	صلاح رئیس ، ( بیگلربیگی )
۹۶۳		حسن کرسو ، خلیفه ، ( مؤقتا )
۹۶۴	ذو القعدة	محمد تکارلی ، ( پاشا )
۹۶۴	رمضان	حسن بن خیر الدین ، ( برای بار دوم )
۹۶۸	شوال	حسن آغا ، ( مستقلاً )
۹۶۹	محرم	أحمد پاشا ، قپیدجی
		حسن بن خیر الدین ، ( برای بار سوم )
۹۷۴	رجب	محمد بن صلاح رئیس ، ( پاشا )
		حملة جوان گاسکون (Juan Gascon)
۹۷۵	رمضان	أولوج علی ، ( بیگلربیگی )
۹۷۷		عرب أحمد ، ( خلیفه نامبرده )
۹۸۲	رمضان	فائد رمضان ( مسیحی الاصل اهل سردیس (Sardis) سپس اسلام آورد )
۹۸۵	صفر	حسن قزبانو ، ( پاشا )
۹۸۸		جعفر پاشا ، ( مسیحی الاصل از مجارستان که بعداً " اسلام آورد )
		رمضان پاشا ، ( برای بار دوم )
		حسن قزبانو ، ( برای بار دوم )



ب — پاشاها برای مدت سه سال : مرکز تحقیقات کتابخانه و اسناد ملی

۹۹۵		دلی أحمد
۹۹۷		خضر <sup>(۱)</sup>
۱۰۰۰		شعبان
۱۰۰۳		خضر ، ( برای بار دوم )
۱۰۰۴		مصطفی
۱۰۰۷		حسن بو ریشه
۱۰۰۸		سلیمان
		خضر ( برای بار سوم )؛ ( متوفی در ذی الحجه سنه ۱۰۱۳ ) ذو الحجه ۱۰۱۲
۱۰۱۴	محرم	کوسه مصطفی
۱۰۱۶		رضوان
		کوسه مصطفی ، ( برای بار دوم )
۱۰۲۲		شیخ حسین
		کوسه مصطفی ، ( برای بار سوم )
۱۰۲۶		سلیمان کتینه
۱۰۲۶	ذو الحجه	شیخ حسین ، ( برای بار دوم )

(۱) قبراودر قبرستان مسجد سیدی عبدالرحمن در شهر الجزایر استنگ Colin : Corpus I, Alger p. 32, N° 18

		۱۰۲۹۰	خضر ( برای بار چهارم )
		۱۰۳۱	انگلیسیها الجزایر را بمباران کردند
سنه ۱۰۳۲ هـ			خسرو
			( دوره فترت )
۱۰۳۷			حسین <sup>(۱)</sup>
		۱۰۳۹	( دوره اتطاع )
۱۰۴۳			یوسف
۱۰۴۶			أبو الحسن علی
۱۰۴۸			شیخ حسین
۱۰۵۰	ربیع الثانی		أبو جمال یوسف
۱۰۵۲			محمد بروسلی
۱۰۵۵			علی بثنین
۱۰۵۵			محمود بروسلی
		۱۰۵۷	یوسف ( برای بار دوم )
۱۰۵۷	حدود		عثمان ( ? )
۱۰۶۱			محمد
۱۰۶۳	حدود		أحمد
		۱۰۶۵	أبراهیم
		۱۰۶۵	انگلیسیها الجزایر را بمباران کردند
		۱۰۶۶	أحمد ( برای بار دوم )
		۱۰۶۸	أبراهیم ( برای بار دوم )
ج - آغاها ( باداشتن منصب دیوان ) مرکز تحقیق تکوین علوم اسلامی			
۱۰۶۹			خلیل آغا
۱۰۷۰			رمضان آغا
۱۰۷۱			شعبان آغا
		۱۰۷۱	فرانسویان شهر را بمباران کردند
۱۰۷۵			حاج علی آغا
		۱۰۷۵	فرانسویان شهر را بمباران کردند
د - والیانی که لقب دای ودای پاشا دارند			
۱۰۸۱			حاج محمد
		۱۰۸۲	انگلیسیها شهر را بمباران کردند
۱۰۹۳			بابا حسن ( مؤقتا ) <sup>(۲)</sup>
		رجب ۱۰۹۴	هجوم فرانسویان
۱۰۹۴	۱۶ رجب		حاج حسین ( بنام Mazzo-Morto )
		۱۰۹۹	فرانسویان شهر را بمباران کردند
۱۱۰۰	ربیع الأول		حاج شعبان

(۱) کتیبه ای بنام اوبهمن تاریخ در سربازخانه تحتانیها ( یا قدیمه ) در الجزایر پیدا شده است ( Colin I. e. N° 2 )

(۲) شوهر خواهر حاج محمد بود و توسط جانشین خود در ۱۰۹۴ هـ کشته شد.

سنة ۱۱۰۷ هـ	محرم	حاج أحمد
۱۱۱۰	جمادی الآخر	حسن چاوش
۱۱۱۱		حاج مصطفی
۱۱۱۷	رجب	حسین خوچه
۱۱۱۸	ذو الحججه	محمد بککاش
۱۱۲۲	محرم	دلی ابراهیم
۱۱۲۲		علی چاوش
۱۱۳۰		محمد افندی
۱۱۳۶		کرد عبدی
۱۱۴۴		ابراهیم
۱۱۵۸	ذو القعدة	کوجوک ابراهیم
۱۱۶۱	صفر	محمد بن بکر
۱۱۶۸	ربیع الأول	علی نکسیس، (به نام بابا علی یا بوسبا)
۱۱۷۹	رمضان	محمد بن عثمان
		دانمارکیها (Danoi) شهر را بمباران کردند ۱۱۸۴
		هجوم اسپانیاییها - جمادی الآخر ۱۱۸۹
		اسپانیاییها شهر را بمباران کردند ۱۱۹۷
۱۲۰۵	۱۰ ذی القعدة	حسن
۱۲۱۲	ذو الحججه	مصطفی
۱۲۲۰	۲ ربیع الثاني	أحمد
۱۲۲۳	۱۵ رمضان	علی (الرسال) <sup>(۱)</sup>
۱۲۲۴	محرم	حاج علی
۱۲۳۰	۲۲ ربیع الثاني	محمد
۱۲۳۰	غره جمادی الأولى	عمر آفا
		نورد إکسماوث (Exmouth) شهر را بمباران کرد شوال ۱۲۳۱
۱۲۳۲	ذو الحججه	علی خوچه
۱۲۳۳	جمادی الأولى	حسین، (زاده ندرآزمیر حدود سنه ۱۱۷۸، متوفی در اسکندریه سنه ۱۲۵۴)
		انگلیسیها شهر را بمباران کردند. ۱۳ شوال ۱۲۳۹
		أویاقی الجزائر را گرفت. ۱۳ محرم ۱۲۴۶

مراجع :

Mercier: Histoire de L'Afrique Septentrionale, III, p. 556.

De Grammont: Histoire d'Alger, Paris 1887.

(۱) در ترجمه عربی "الرسال" آمده است . نک . Mercier (III, p. 476) و گویند اورالزان جهت بدین نام خواندند که خون بسیار میریخت . (مترجم عربی)

اشفاق خیر الدین تونس را . . . . . از صفر ۹۴۱ تا مهر ۹۴۲  
 تسلط اسپانیاییها . . . . .  
 استیلاي ستان پاشا بر تونس . . . . . ۹۸۱

دایها :

سنه ۹۹۸ هـ	.	.	.	.	.	ابراهیم روزلی <sup>(۱)</sup>
۱۰۰۰	.	.	.	.	.	موسی
۱۰۰۲	.	.	.	.	.	قره عثمان
۱۰۱۹	.	.	.	.	.	یوسف
۱۰۴۷	رجب	.	.	.	.	مراد پاشا
۱۰۵۰	ربیع الأول	.	.	.	.	علی خوجه <sup>(۲)</sup> ، ( بنام ازن خوجه )
۱۰۵۶	.	.	.	.	.	حاج محمد لاز
۱۰۶۳	.	.	.	.	.	حاج مصطفی لاز <sup>(۳)</sup>
۱۰۷۵	ذی الحجه ۶	.	.	.	.	حاج مصطفی قره قوش <sup>(۴)</sup>
۱۰۷۷	.	.	.	.	.	حاج محمد اعلی <sup>(۵)</sup>
۱۰۷۹	.	.	.	.	.	حاج شعبان
۱۰۸۱	ذو القعدة	.	.	.	.	حاج محمد منتشالی
۱۰۸۳	.	.	.	.	.	حاج علی لاز
۱۰۸۴	.	.	.	.	.	حاج مای جمال <sup>(۶)</sup>
۱۰۸۷	.	.	.	.	.	حاج محمد بشاره
	صفر ۱۰۸۸	.	.	.	.	حاج مای جمال ، ( برای بار دوم )
۱۰۸۸	.	.	.	.	.	محمد طبق <sup>(۷)</sup>
۱۰۸۹	.	.	.	.	.	حسین سقسی
	۱۰۸۹	.	.	.	.	محمد طبق ، ( برای بار دوم )
۱۰۹۳	ذو القعدة	.	.	.	.	أحمد چلی
۱۰۹۷	شعبان	.	.	.	.	حاج محمد بکتاش <sup>(۸)</sup>
۱۰۹۹	.	.	.	.	.	علی رئیس <sup>(۹)</sup>
۱۱۰۵	.	.	.	.	.	ابراهیم خوجه
	۱۱۰۶	.	.	.	.	محمد طبق ، ( برای بار سوم )
۱۱۰۷	.	.	.	.	.	محمد خوجه <sup>(۱۰)</sup>
۱۱۱۰	.	.	.	.	.	دلی محمد
۱۱۱۳	.	.	.	.	.	قره مصطفی <sup>(۱۱)</sup>
۱۱۱۴	.	.	.	.	.	ابراهیم ، ( پای ودای ) ( به دست حسین سنه ۱۱۱۷ کشته شد )



مرکز تحقیقات کتابخانه و اسناد ملی

(۵) الباجی ( ص ۹۶ ) نوشته که نام او محمد اعلی بود ( مترجم عربی )  
 (۶) الباجی ( ص ۹۸ ) نوشته که نام او " مای جمل " بود ( مترجم عربی )  
 (۷) الباجی ( ص ۹۹ ) نوشته که نام او محمد طاباق بود ( مترجم عربی )  
 (۸) الباجی ( ص ۹۹ ) نوشته که نام او " قطاش " بود ( مترجم عربی )  
 (۹) الباجی ( ص ۹۹ ) نوشته که نام او " زایی " بود ( مترجم عربی )  
 (۱۰) الباجی ( ص ۱۰۵ ) نوشته که نام او " محمود خوجه " بود ( مترجم عربی )  
 (۱۱) الباجی ( ص ۱۰۵ ) نوشته که نام او " قره مصطفی " بود ( مترجم عربی )

(۱) الباجی در الخلاصه التقیه ص ۹۵ نوشته که نام او ابراهیم رودسلی بوده است ( مترجم عربی )  
 (۲) الباجی در الخلاصه التقیه ص ۹۵ نوشته که نام او احمد خوجه بوده است ( مترجم عربی )  
 (۳) کتیبه ای بنام او در مسجد قلعه ی قفصه پیدا شده که تاریخش اول ذوالحجه سال ۱۰۷۲ است . نک : Mercier : Inser. arabes de Tunisie (Recueil Arch. Constantine 1893, p. 33)  
 (۴) الباجی در الخلاصه ص ۹۶ آورده که نام او مصطفی قره کور بود ( مترجم عربی )



## ۶۳ - بایه‌های تونس

( خسینان )

۱۱۱۷ هـ	۱۷ ربیع الأول سنه		۱ - حسین [ الأول ] بن علی التزکی <sup>(۱)</sup>
۱۱۴۸	جمادی الأولى		۲ - علی بن محمد بن علی التزکی
۱۱۷۰			۳ - محمد بن حسین
۱۱۷۲	رجب		۴ - غلی بن حسین
۱۱۹۶	ربیع الثاني		۵ - حموده بن علی
۱۲۲۹	شوال		۶ - عثمان بن علی
۱۲۳۰	۷ محرم		۷ - محمود بن محمد
۱۲۳۹	رجب		۸ - حسین [ الثاني ] بن محمود
۱۲۵۱			۹ - مصطفی بن محمود
۱۲۵۳			۱۰ - أحمد بن مصطفی ، ( ذرارویا از ۱۲۶۱ - ۱۲۶۲ )
۱۲۷۱	۱۲ رمضان		۱۱ - محمد [ الثاني ] بن حسین
۱۲۷۶			۱۲ - محمد الصادق بن حسین
-			۱۳ - علی ( مدت ) بن حسین
۱۳۲۰	۴ ربیع الأول		۱۴ - محمد الحاج بن علی
۱۳۲۴	۷ ربیع الثاني		۱۵ - الناصر بن محمد
۱۳۴۱	۲۷ ذی القعدة		۱۶ - السيد محمد الحبيب بن الناصر ( ؟ )

شجره نسب آنان :

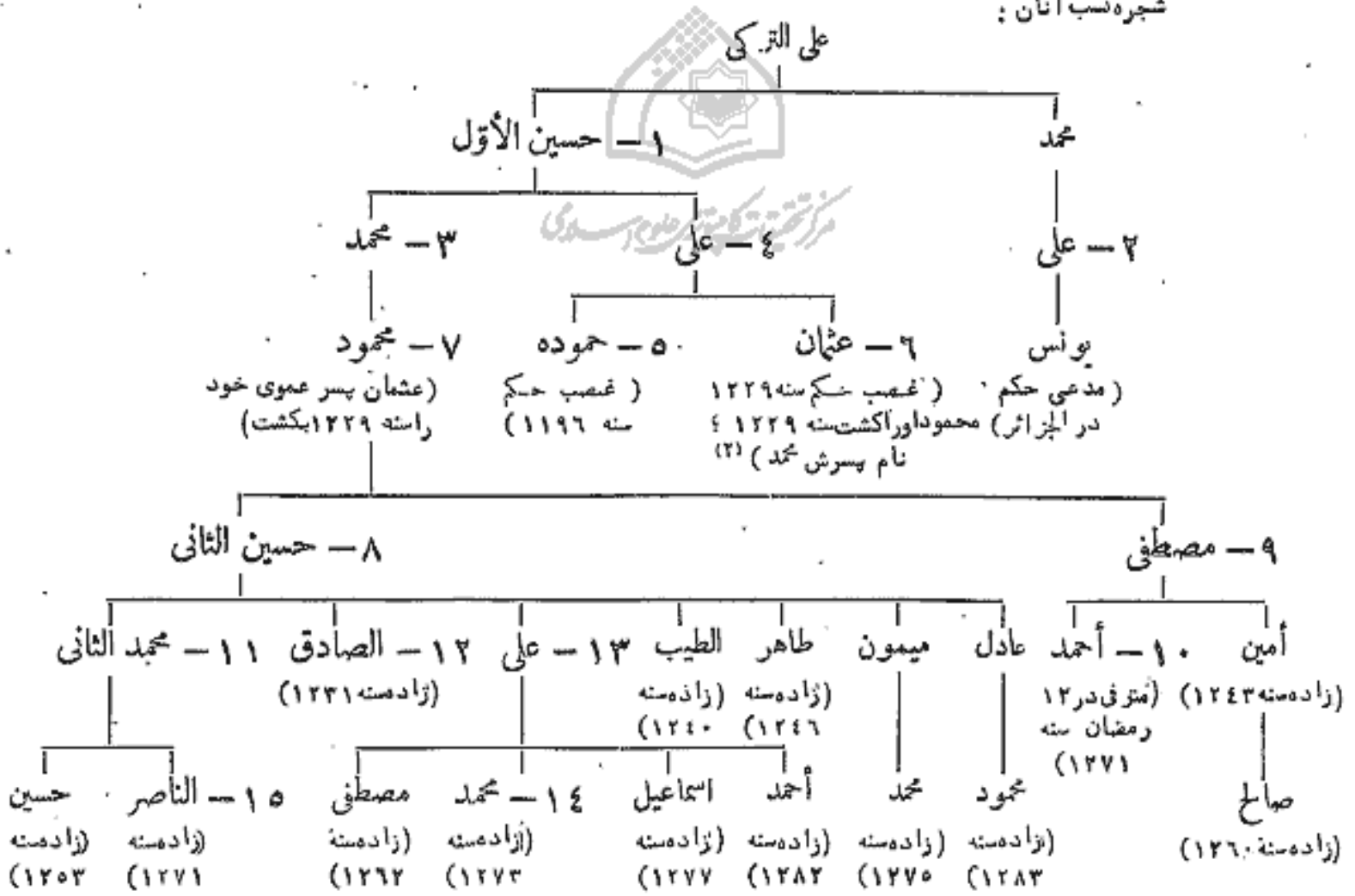

مراجع :

Maltzan : Reise in die Regentschaften Tunis und Tripolis, 1870.

Mercier : Histoire de l'Afrique Septentrionale, III, p. 558.

(۱) در حقیقت او اصلاً یونانی بود. در ۱۶ صفر ۱۱۵۲ به دیت برادرزاده و جانشینش " علی " کشته شد.  
 (۲) محمد بن عثمان در ۱۲۲۹ زاپیده شد و تا ۱۲۷۱ در زندان بود و در سال ۱۲۸۵ درگذشت.

## ٦٤ - آل قره مانلی

(پاشاهای مستقل در طرابلس)

- سنة ١١٢٣ هـ . . . . . ١ - أحمد [الأول] قره مانلی ، قولغلو . . . . .  
 الحاج شعبان ، (برادرش) ، حاکم برقه وبنغازی )  
 ١١٥٨ . . . . . ٢ - محمد بن أحمد . . . . .  
 ١١٦٧ . . . . . ٣ - علی بن محمد ، (متوفى سنة ١٠٢٩) . . . . .  
 ١٢٠٤ . . . . . نظفیان یوسف (پسر اولی) . . . . .  
 ١٢٠٩ . . . . . علی برغل پاشا (صاحب الجزائر) ، (استیلا بر طرابلس ودر  
 حموده بای تونس اورا بیرون راند)  
 ١٢٠٩ . . . . . ٤ - أحمد [الثانی] بن علی ، (عزل سنة ١٢٥٠) . . . . .  
 ١٢٢٠ ربيع الأول . . . . . بستن پیمان با امریکا در  
 ١٢٣٧ . . . . . شورش محمد (پسر احمد الثانی) . . . . .  
 ١٢٤٢ . . . . . شورش محمد بن علی (نوه احمد الثانی) . . . . .  
 ١٢٥٠ . . . . . ٥ - علی بن أحمد [الثانی] . . . . .  
 محرم ١٢٥١ . . . . . پس گرفتن ترکان طرابلس را به سرداری نجیب پاشا

مراجع :

١ - Maltzan : Reise 1870, III. 247-250.

٢ - دائرة المعارف الاسلامیة ، (چاپ فرانسه)

ماده « قره مانلی » (René Basset).

## ٦٥ - سودان

مراحمته تکمیل بر روی

- ١٩٩٨ . . . . . چودر . . . . .  
 ٩٩٩ . . . . . محمود بن علی زرقون<sup>(٢)</sup> . . . . .  
 ١٠٠٣ . . . . . المنصور بن عبد الرحمن . . . . .  
 ١٠٠٦ . . . . . محمود طابع . . . . .  
 ١٠٠٧ . . . . . عمار الفیسی . . . . .  
 ١٠٠٨ . . . . . سلیمان . . . . .  
 ١٠١٢ . . . . . محمود لُنک<sup>(٣)</sup> (لنگو) . . . . .  
 ١٠٢٠ . . . . . علی بن عبد الله . . . . .  
 ١٠٢٦ . . . . . أحمد بن یوسف العلجی . . . . .  
 ١٠٢٧ . . . . . حنڈ بن یوسف الأجناسی<sup>(٤)</sup> . . . . .  
 ١٠٢٨ . . . . . محمد بن احمد الماسی . . . . .  
 ١٠٣١ . . . . . یوسف بن عمر القصری . . . . .

(٢) نک . تذكرة النسیان ص ٢٢٢ ( مترجم عربی )

(٣) نک . تذكرة النسیان ص ٢٣ ( مترجم عربی )

(٤) نک : تذكرة النسیان ص ٨٩ ( مترجم عربی )

(١) راجع به سلاطین سودان که پیش از پاشایان مراکش بودند. نک:

(1) Ralfs et Barth: Beiträge zur Geschichte und Geographie des Soudans, ZDMG IX, 1855, p. 518-594

سنة ۱۰۳۶ هـ	ابراهيم بن عبدالكريم الجراري <sup>(۱)</sup>
۱۰۳۷	علي بن عبد القادر
۱۰۴۱	علي بن المبارك الماسي
۱۰۴۱	سهود بن أحمد عجرود الشرقي
۱۰۴۳	عبد الرحمن بن قائد حمادي بن سهود <sup>(۲)</sup>
۱۰۴۴	سعيد بن علي المحمودي
۱۰۴۶	مسعود بن منصور الزعري <sup>(۳)</sup>
۱۰۵۲	محمد بن محمد بن عثمان
۱۰۵۶	أحمد بن علي التامساني
۱۰۵۷	حميد بن عبد الرحمن الحيوي
۱۰۵۸	يحيى بن محمد الغرناطي
۱۰۶۱	حمادي بن حمد الأجناسي <sup>(۴)</sup>
۱۰۶۴	محمد بن موسى
۱۰۶۵	محمد بن القائد احمد بن سهودن الشاطمي
۱۰۶۷	محمد بن الحاج بن داود الشطوكي، (معروف به قائد بوي)
۱۰۷۰	علال بن سعيد الجروسي، (بيك روز)
۱۰۷۱	الحاج المختار بن ييوخاف الشرقي
۱۰۷۱	سهم بن عبد الله العلجي <sup>(۵)</sup>
۱۰۷۱	علي بن عبد العزيز الفرجي
۱۰۷۲	علي بن باشوط محمد بن عبد الله التتركتيني، (معروف بابن اخراز)
۱۰۷۳	عمار بن أحمد عجرود الشرقي الراشدي
۱۰۷۶	محمد القائد بوي، (برای بار دوم)
۱۰۷۷	ناصر بن عبد الله الأعمشي الدرعي
۱۰۷۷	عبد الرحمن بن سعيد الأندلسي
۱۰۷۸	ناصر بن علي التامساني
۱۰۸۱	محمد بن احمد الكسيجيل الشرقي
۱۰۸۲	محمد بن الكاهية علي المبارك الدرعي <sup>(۶)</sup>
۱۰۸۳	علي بن ابراهيم الدرعي
۱۰۸۶	سعيد بن عمر الفاسي
۱۰۸۹	عبد الله بن محمد بن القائد حسو الدرعي
۱۰۹۰	ذو النون بن الحاج المختار الشرقي
۱۰۹۱	محمد بن بارضوان العلجي
۱۰۹۱	يحيى بن علي بن المبارك الدرعي <sup>(۷)</sup>
۱۰۹۲	ذو النون، (برای بار دوم)

(۴) در تذكرة النسيان ص ۸۹ نام او "حمد بن حد" و در تاريخ سودان ص ۲۹۱ نام وی "احمد بن حد" آمده است (مترجم عربي)  
(۵) نک . تذكرة النسيان ص ۸۹ مترجم عربي  
(۶) نک . تذكرة النسيان ص ۵ (مترجم عربي)  
(۷) نک . تذكرة النسيان ص ۱۱۸ (مترجم عربي)

(۱) صاحب تذكرة النسيان ص ۱۳۵ نام او را "ابراهيم" نوشته است (مترجم عربي)  
(۲) در تذكرة النسيان ص ۳۴ نام او "عبد الرحمن بن القائد احمد بن سهودن آمده است (مترجم عربي)  
(۳) در تذكرة النسيان ص ۳ نام او "الزغري" آمده است (مترجم عربي)

سنه ۱۰۹۴ هـ	محمد بن علي المبارك ، ( برای بار دوم ) . . . . .
۱۰۹۴	باحد سالم الحسانی . . . . .
۱۰۹۴	الفتح بنکنو الشرقي بن محمد المداسنی <sup>(۱)</sup> ( سرور ) . . . . .
۱۰۹۵	محمد بن بارضوان ، ( برای بار دوم ) . . . . .
۱۰۹۵	علي بن حميد العمري . . . . .
۱۰۹۶	المبارك بن منصور الزعري <sup>(۲)</sup> . . . . .
۱۰۹۷	سمود بکرتنی بن محمد بن عثمان اليعقوبي . . . . .
۱۰۹۷	الحسن بن منصور المنبه . . . . .
۱۰۹۸	عبد الله بن محمد بن القائد حسو الدرعي . . . . .
۱۰۹۹	المعباس بن سعيد العمري . . . . .
۱۰۹۹	منصور بن مسعود الزعري <sup>(۳)</sup> : (مشهور به القائد سنيبر) . . . . .
۱۱۰۰	أحمد بن علي التزكيني . . . . .
۱۱۰۱	سمود بکرتنی ، ( برای بار دوم ) . . . . .
۱۱۰۲	سنیبر بن القائد محمد بوی . . . . .
۱۱۰۲	ابراهيم بن حسون الدرعي . . . . .
۱۱۰۴	بابا سيد بن طالب حمادی الشرقي <sup>(۴)</sup> . . . . .
۱۱۰۴	المبارك بن منصور الزعري ، ( برای بار دوم ) . . . . .
۱۱۰۵	ابراهيم بن حسون ، ( برای بار دوم ) . . . . .
۱۱۰۵	ذو التون بن الحاج ، ( برای بار سوم ) . . . . .
۱۱۰۵	أحمد الخليفة التامساني . . . . .
۱۱۰۶	سنیبر بن القائد محمد بوی ، ( برای بار دوم ) . . . . .
۱۱۰۷	عبد الله بن ناصر الأعمشى الدرعي . . . . .
۱۱۰۷	حمادی بن علي التزكيني . . . . .
۱۱۰۸	المبارك بن حمادی الدرعي . . . . .
۱۱۰۸	محمد بن محمد سیدی الشرقي السناوني ، ( یک روز ) . . . . .
۱۱۰۸	علي بن محمد بن شيخ علي الدرعي . . . . .
۱۱۰۹	يحيى بن محمد زَنَكْنَا الفشتاني <sup>(۵)</sup> . . . . .
۱۱۰۹	عبد الله بن ناصر التامساني . . . . .
۱۱۰۹	منصور سنيبر بن مسعود ، ( برای بار دوم ) . . . . .
۱۱۱۱	حمادی بن علي التزكيني ، ( برای بار دوم ) . . . . .
۱۱۱۲	عبد الله بن ناصر التامساني ، ( برای بار دوم ) . . . . .
۱۱۱۲	يوسف بن عبد الله الدرعي . . . . .
۱۱۱۳	محمد بن سعيد بن عمر القاسي . . . . .
۱۱۱۴	أحمد بن منصور الشرقي . . . . .

(۴) در تذکرة النسیان ص ۱۵۶ نام او " باباسیدین طالب حمدالشرقی " آمده است ( مترجم عربی )  
(۵) نک . تذکرة النسیان ص ۱۴۹ ( مترجم عربی )

(۱) در تذکرة النسیان ( ۱۴۹ ، نام او " الفع بنکان بن محمد الشرقي " آمده است ( مترجم عربی )  
(۲) در تذکرة النسیان ( ص ۱۴۹ ) نام او " الزفری " آمده است ( مترجم عربی )  
(۳) نک . تذکرة النسیان ص ۶۲ ( مترجم عربی )

سنه ۱۱۱۴ هـ	علی بن مبارک بن علی الدرعی
۱۱۱۴	سنتساع بن فارس الفاسی
۱۱۱۵	مأمی بن علی التزرکینی
۱۱۱۵	محمد بن سعید بن عمر
۱۱۱۵	محمد بن محمد سیدی ، ( برای بار دوم )
۱۱۱۶	یحیی بن محمد زنگنا ، ( برای بار دوم )
۱۱۱۶	عبدالله بن ناصر التلمسانی ، ( برای بار سوم )
۱۱۱۶	سعید بن یوزیان الخبزاز
۱۱۱۶	مأمی بن علی التزرکینی ، ( برای بار دوم )
۱۱۱۸	المبارک بن محمد الغرناطی
۱۱۱۸	ناصر بن عبد الله الأعمشی الدرعی
۱۱۱۹	عبد الله بن ناصر التلمسانی
۱۱۱۹	علی بن رحمون المنبه
۱۱۲۰	محمد بن حمادی التزرکینی
۱۱۲۰	حمادی زنگو
۱۱۲۱	یحیی بن محمد زنگنا ، ( برای بار سوم )
۱۱۲۱	یحیی بن محمد بن شیخ علی الدرعی
۱۱۲۲	بابکر بن محمد سیدی
۱۱۲۳	یوسف بن عبد الله الدرعی ، ( برای بار دوم )
۱۱۲۳	عبد القادر بن علی التزرکینی
۱۱۲۴	عبد الله بن ناصر التلمسانی
۱۱۲۴	علی بن المبارک الدرعی
۱۱۲۴	منصور سنیر بن مسعود ، ( برای بار سوم )
۱۱۲۵	مأمی بن علی التزرکینی ، ( برای بار سوم )
۱۱۲۵	علی بن رحمون المنبه ، ( برای بار دوم )
۱۱۲۵	عبد الله بن الحاج بن سعید السمیرانی
۱۱۲۶	عمار بن سعود بکرنا <sup>(۱)</sup>
۱۱۲۶	با حنڈ بن یحیی بن المبارک الدرعی
۱۱۲۶	عبد الله بن الحاج ، ( برای بار دوم )
۱۱۲۷	با حنڈ ، ( برای بار دوم )
۱۱۲۷	محمد بن حمادی التزرکینی
۱۱۲۸	علی بن محمد الدرعی
۱۱۲۸	عبد الله بن الحاج ، ( برای بار سوم )
۱۱۲۸	منصور سنیر بن مسعود ، ( برای بار چهارم )
۱۱۳۱	با حنڈ ، ( برای بار سوم )
۱۱۳۳	عبد الغفار بن علی التزرکینی
۱۱۳۴	عبد الله بن الحاج ، ( برای بار چهارم )
۱۱۳۸	محمود بن القائد محمد بوی

(۱) نام اودر تذکره النسیان ص ۵۷، "عمار بن سعید بکرنا" آمده است ( مترجم عربی )

	عبد الرحمن بن حمادى التزركينى
۱۱۳۹	عبد الله بن الحاج ، ( برای بار پنجم )
۱۱۳۹	با حشد ، ( برای بار چهارم )
۱۱۴۱	يوسف بن عبد الله الدرعى ، ( برای بار سوم )
۱۱۴۲	عبد الله بن الحاج ، ( برای بار ششم )
۱۱۴۴	محمد بن سنيير الزعري
۱۱۴۵	الحسنى بن حمادى التزركينى <sup>(۱)</sup>
۱۱۴۶	محمد ، ( برادر الحسنى )
۱۱۴۷	سعید بن علی ، ( عم محمد )
۱۱۴۸	حمادى بن سنيير بن منصور الزعري
۱۱۴۹	سعید بن علی ، ( برای بار دوم )
۱۱۵۰	حمادى بن سنيير ، ( برای بار دوم )
۱۱۵۰	محمد بن حمد التزركينى ، ( برای بار دوم )
۱۱۵۰	القع ابراهيم بن منصور الدرعى
۱۱۵۱	حمادى بن منصور ، ( برادر ابراهيم )
۱۱۵۱	القع ابراهيم بن حمادى التزركينى
۱۱۵۱	سعید بن سنيير الزعري
۱۱۵۲	يحيى بن حمادى التزركينى
۱۱۵۳	بابا سيد بن القائد حمادى زنگو
۱۱۵۴	الحسن بن محمد الكشمري
۱۱۵۴	سعید بن سنيير ، ( برای بار دوم )
۱۱۵۵	سعید بن حمادى التزركينى
۱۱۵۶	سعید بن سنيير ، ( برای بار سوم )
۱۱۵۸	بابا سيد بن حمادى ( برای بار دوم )
۱۱۵۹	القع محمود بن سنيير بن محمد بوى الشطوكى
۱۱۶۱	عبد الغفار بن أسامه التزركينى <sup>(۲)</sup>
۱۱۶۱	بابكر بن القع منصور الدرعى
—	سعید بن حمادى ( برای بار دوم )
—	علی بن عبد الرؤوف الدرعى
—	علی بن عمار بن سعود بکرنا
—	با حشد بن بابكر بن القع منصور الدرعى
—	بابا علی بن منصور التزركينى

مراجع : عبد الرحمن بن عبد الله بن عمران بن عامر السعدى : تاريخ السودان

تذكرة النسيان في أخبار ملوك السودان ، ( Haudas. 2 voll. 1901 )

رحله ابن بطوطه

مجمود كمت التبيكى : تاريخ الفتاش

Huart : Histoire des Arabes II. p. 314.

(۱) در تذكرة النسيان ص ۱۵۵ ، نام " الحسنى بن القائد بن على التزركينى " آمده است . ( مترجم عربى )  
 (۲) در تذكرة النسيان ص ۶۵ ، نسب او چنین آمده است " عبد الغفار بن الكهلى اسامه بن القائد على بن محمد بن عبد الله التزركينى " ( مترجم عربى )  
 ۱۳۶

## ۶۶ - ودای (۱)

عباسیان (مدعی انتساب به صالح بن علی بن عبد الله بن العباس)

یابی . . . . . حدود سنه ۱۰۶۰ هـ  
عبد الکریم بن یابی . . . . . ۱۰۶۵

مراجع :

T. Fresnel: Lettre à Mohl. (J. As. 1849, 55).

Nachtigal: Sahara und Sudan, III, p. 271.

دائرة المعارف الاسلامیة ، (۱) (چاپ فرانسه) ماده « ودای » (M. Delafosse)

## ۶۷ - مهدیان در سودان

۱ - المهدی، محمد احمد (استیلا بر خرطوم در ۸ ربیع الثانی سنه ۱۳۰۲ و متوفی

در ۸ رمضان سنه ۱۳۰۲ . . . . .

۲ - عبد الله بن محمد الفقیه ، (زاده حدود سنه ۱۲۶۰ . واقعه ام درمان در ۱۴ رمضان ۱۳۰۲

ربیع الثانی سنه ۱۳۱۶ . متوفی در ۱۷ رجب سنه ۱۳۱۷) . . . . .

مراجع :

Slatin Pacha: Feuer und Schwert im Sudan, Leipzig 1895.

## ۶۷ (۱) - امیر عبد القادر در تاقدمت و مسکرة

عبد القادر بن محی الدین الحسنى (زاده در ۱۰ رجب سنه ۱۲۲۳ و متوفی در دمشق

سنه ۱۳۰۰) . . . . .

به سلطنت خوانده شد . . . . . ۱۲ جمادی الآخر ۱۲۴۸

به پیمان تنه . . . . . ۲۳ صفر ۱۲۵۳

اعلان جنگ . . . . . ۱۲ رمضان ۱۲۵۵

تسلیم . . . . . ۱۱ محرم ۱۲۶۴

نسب او :

الحسن

المختار

محمد

مصطفی

محی الدین

المرتضى | حسين | مصطفی | محمد سعید | عبد القادر

عمر پاشا  
(در دمشق میریست)

مراجع : دائرة المعارف الاسلامیة ؛ (چاپ فرانسه) ماده « عبد القادر » (G. Yver)

## ۶۸ - بنی صالح

از فرزندان صالح بن عبد الله الصالح بن موسى الجون بن عبد الله  
الكامل بن الحسن المثنى بن الحسن المجتبی بن علی بن ابی طالب  
پایتخت: غانه در السودان .

## ۶۹ - هرار

	حدود ۷۷۲			فتح عرب .
سنه ۹۵۹ هـ				الأمیر نور .
۱۱۶۹				أحمد .
۱۱۹۷				محمد .
۱۱۹۷				عبد الشاکر .
۱۲۰۹				أحمد بن محمد .
۱۲۳۵				عبد الرحمن .
۱۲۴۰				عبد الکریم .
۱۲۵۰				أبو بکر بن عبد المنان .
۱۲۶۸				أحمد بن أبی بکر .
۱۲۷۲				محمد بن علی ، عبد الشکور .
				أورا رؤوف پاشا به دار کشید
	۱۲۹۲ - ۱۳۰۳			مصریان هررا گرفتند .
۱۳۰۳				عبد الله .
	جادی الأولی ۱۳۰۴			منلیک هررا اشغال کرد .

مراجع :

Burton : First footsteps in East-Africa.  
St.L. Poole : Br. M. Cat. Vp. 118 N° 356, Add. II p. 54 N° 356 g-k.  
دائرة المعارف الاسلامیة ، ( چاپ فرانسه ) ، ماده « هرر » (Littmann).

## ۶۹ (۱) - کلوه<sup>(۱)</sup>

				الحسن بن سلیمان .
—				سلیمان بن الحسن .
—				علی بن الحسن .

مراجع :

-S. Arthur Strong: History of Kilwa (JR. AS. 1895).

(۱) این شماره توسط مترجم عربی اضافه شده است .



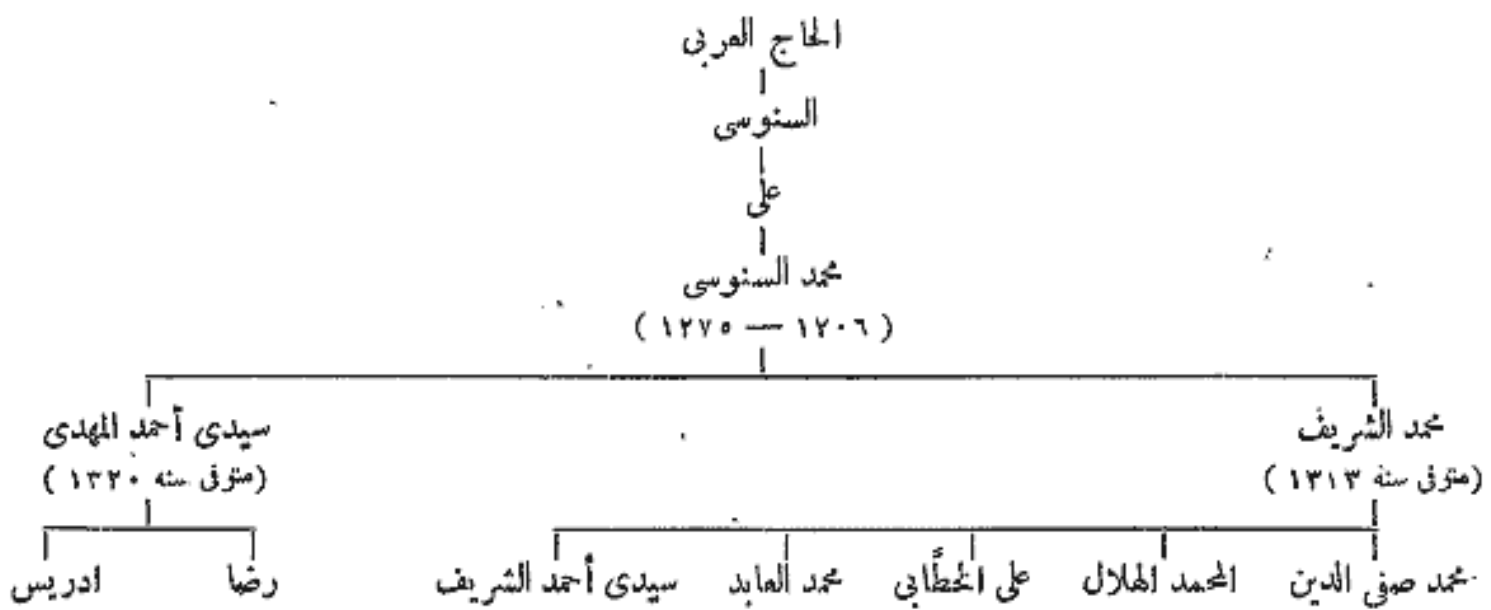

مراجع :

- al-Hachüchî : Voyages au pays des Senoussia, Paris 1912.  
 E. Graefe : Der Aufruf de Scheikhs der Sanusiya, Islam, III, 141.  
 E Graefe : Nachträgliches und Neues über die Sanusiya . Islam, III, 312.

٧١ - دارفور

سنة ١٠٠٤ هـ	.	.	.	.	.	سليان سولون
١٠٤٦	.	.	.	.	.	موسى بن سليان
١٠٩٣	.	.	.	.	.	أحمد بكور بن موسى
١١٣٤	.	.	.	.	.	محمد دؤره بن أحمد
١١٤٤	.	.	.	.	.	عمر (ليلي) بن محمد
١١٥١	.	.	.	.	.	أبو القاسم بن أحمد
١١٦٥	.	.	.	.	.	عبد الرحمن بن أحمد
١٢١٣	.	.	.	.	.	محمد الفضل بن عبد الرحمن
١٢٥٥	.	.	.	.	.	محمد الحسين بن الفضل
١٢٨٩	.	.	.	.	.	ابراهيم بن الحسين
١٢٩٠	.	.	.	.	.	بوش بن محمد الفضل
١٢٩٢	.	.	.	.	.	هرون الرشيد بن بوش
١٢٩٦	.	.	.	.	.	عبد الله دود بنقا بن فلان بن الفضل <sup>(١)</sup>
١٣٠٢	.	.	.	.	.	علي دينار

مراجع :

- Slatin Pascha : Feuer und Schwert im Sudan, Leipzig 1895.  
 Helmolt : Weltgeschichte, III, 573.  
 دائرة المعارف الاسلامية (چاپ فرانسه) ماده « دارفور » (C. H. Becker).  
 نعوم شقير : تاريخ السودان

(١) نک . نعوم شعير، تاريخ السودان ص ١٣٥ ( مترجم عربى )



مرکز تحقیقات و پژوهش‌های علوم اسلامی

بخش پنجم

مصروفات  
  
مرکز تحقیقات کلامی و فقهی اسلامی



مرکز تحقیقات کامپیوتر علوم اسلامی

## ۷۲ - طولونیان

- (۱) ۱۵۰ - أحمد بن طولون، أبو العباس (اعلان استقلال نمود و در سنه ۲۶۶ سکه زد) . ۲۳ رمضان . سنه ۵۲۵ هـ
- ۲۰ - أبو الجیش خمارویہ بن أحمد (اور نزدیک دمشق در ذی الحجہ سنه ۲۸۲ کشتند) ذو القعدة ۲۷۰
- ۳۰ - أبو العسا کر جیش بن خمارویہ (خلع در ۱۰۰ جمادی الآخر سنه ۲۸۳ سپس کشته شد) ۲۸۲
- ۴۰ - أبو موسی هرون بن خمارویہ، (متوفی در ۱۸ صفر سنه ۲۹۲) (۲) . . . . . جمادی ۲۸۳
- ۵۰ - أبو المناقب شیبان بن أحمد . . . . . ۱۸ صفر ۲۹۲ . . . . . محمد بن سلیمان سردار عباسی تسلیم شد . . . . . ۲۹ صفر سنه ۲۹۲

### طولون

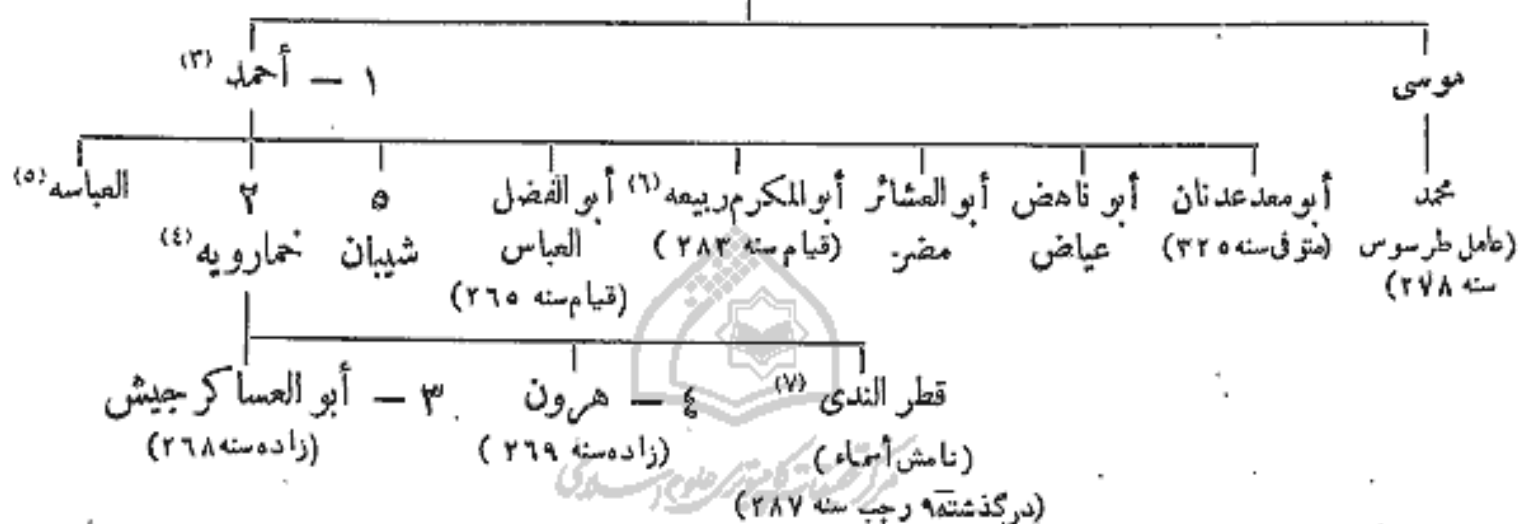

مراجع :

- Wüstenfeld: Die Statthalter von Ägypten, Goettingen XXI. 1876.  
 M. v. Berchem: Notes d'Archéologie Arabe II, Toulounides et Fati-  
 mides. (J. As. 1892).  
 Rodgers: Coins of the Tulunis (Num. Int. Or.).  
 ابن خلکان: وفيات الأعيان .

## ۷۳ - أخشیدیان

- ۱۵۰ - أبو بکر محمد الأخشید بن طفج (متوفی در ۲۱ ذی الحجہ سنه ۳۳) (۸) . ۲۳ رمضان . سنه ۳۳۳ هـ
- ۲۰ - أبو القاسم أنوجور (۹) بن الأخشید (متوفی در ۷ ذی القعدة سنه ۳۰۹) . . . . . ۲۱ ذی الحجہ ۳۳۴
- ۳۵۰ - أبو الحسن علی بن الأخشید، (متوفی در ۱۱ ماه محرم سنه ۳۵۰) . . . . . ۲۰ ذی القعدة ۳۴۹

(۵) نک ابن خلکان طبع مصر ج ۱ ص ۱۷۵ ( مترجم عربی )  
 (۶) نک . البلیوی ( سیره ابن طولون ص ۲۴۸ ) مترجم عربی  
 (۷) بزنی المعتضد خلیفه عباسی در آمد ( سال ۲۷۹ هـ )  
 نک . ابن خلکان طبع مصر ( ج ۱ ص ۱۷۴ ) مترجم عربی  
 (۸) درباره لقب اخشید، نک کتاب المغرب لابن سعید

(۹) درباره ضبط این نام نک Wüstenfeld, l. c. p. 37

(۱) ابن تاریخ ولایت او بر مصر بود نک ص ۴۲، وی در ۲۳ رمضان  
 سال ۲۲۵ در سامرا تولد یافت و در ۲۰ ذی القعدة سال ۲۷۰ درگذشت  
 نک . ابن خلکان ج ۱ ص ۵۵ ( مترجم عربی )  
 (۲) سوره راندزه ۲۹ هاز دست داد نک Contr. I. N° 71  
 (۳) اورا هفده پسر بود .  
 (۴) ابن خلکان ج ۲ ص ۴۹۸ ، چاپ مصر ج ۱ ص ۱۷۴

- ۴۰۵۰ — أبو المسك كافور، (خادم الأخشيدي)، (متوفى در ۲۰ جمادى الأولى سنة ۳۵۷) (۱۱) ۱۱ محرم سنة ۳۵۵ هـ  
 ۵ — أبو الفوارس احمد بن علي . . . . . جمادى الأولى ۳۵۷ هـ  
 جوهر سردار فاطمی بر مصر دست یافت . . . . . ۱۷ شعبان سنة ۳۵۸

جعف بن بلكين بن فوران بن فوري بن خاقان

أبو محمد عبد الرحمن طنج

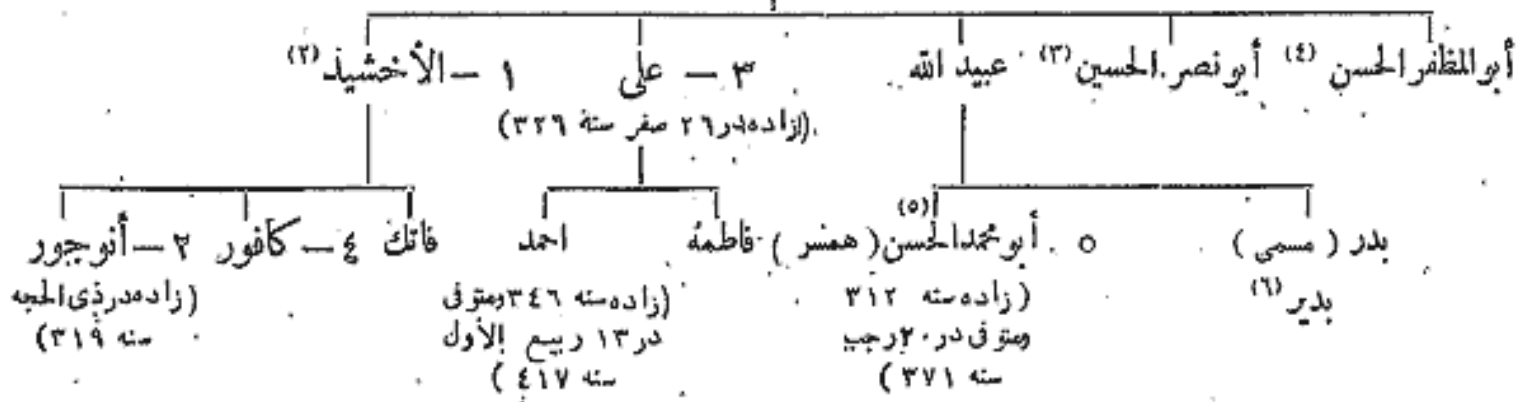

مراجع :

Wüstenfeld: Die Statthalter von Ägypten, Goettingen XXI. 1876  
 دائرة المعارف الاسلامية (چاپ فرانسه) ، ماده «الأخشيديون» (C. H. Becker)  
 Zambaur: Neue Khalifenmünzen (Nam. Zeitschr. Wien LV. 1922, p. 14).

۷۴ — فاطمیان

- أبو عبد الله الشيعي (۷) . . . . . ۲۸۸ — ۲۹۸  
 ○ ۱ — المهدي ، أبو محمد عبيد الله ، (متوفى در ۱۴ ربيع الأول سنة ۳۲۲) . . . . . ۴ ربيع الثاني سنة ۲۹۷ هـ (۸)  
 ○ ۲ — القائم ، أبو القاسم محمد (عبد الرحمن) ، (متوفى در ۱۳ شوال سنة ۲۳۴) (۹) . . . . . ۱۴ ربيع الأول ۳۲۲  
 ○ ۳ — المنصور ، أبو طاهر اسماعيل ، (متوفى در ۲۹ شوال سنة ۳۴۱) . . . . . ۱۳ شوال ۳۳۴  
 ○ ۴ Δ — المعز ، أبو تميم محمد ، (متوفى در ۳ ربيع الثاني سنة ۳۶۵) (۱۰) . . . . . غره ذى القعدة ۳۴۱  
 فتح مصر . . . . . شعبان سنة ۳۵۸  
 ورود المنزلة القاهرة . . . . . رمضان سنة ۳۶۲  
 ○ ۵ Δ — العزيز ، أبو منصور نزار ، (متوفى در ۲۸ رمضان سنة ۳۸۶) . . . . . ۵ ربيع الثاني ۳۶۵ (۱۱)  
 ○ ۶ Δ — الحاكم ، أبو علي المنصور (۱۲) ، (ناپدید شد ۲۷ شوال سنة ۴۱۱) . . . . . ۲۹ رمضان ۳۸۶  
 ○ ۷ Δ — الظاهر ، أبو الحسن علي ، (متوفى در ۱۵ شعبان سنة ۴۲۷) . . . . . ۱۰ ذى الحجة ۴۱۱ (۱۳)

(۸) تاریخ استیلاي بررقاده .  
 (۹) خبر مرگ او مدت ها مکتوم بود و در سال ۳۳۵ با زینبام او سگه زده شد که هنوز در کتابخانه ملی پاریس باقی است (Bibl. Nat. III, N° 87) نک این خلکان ج ۳ ص ۱۸۱ (طبع مصر ج ۲ ص ۲۷)  
 (۱۰) این خلکان ج ۳ ص ۳۷۷ (طبع مصر ج ۲ ص ۱۰۲)  
 (۱۱) جلوس رسمی او در ۱۵ ذی حجه سال ۳۶۵ بود، نک این خلکان ج ۳ ص ۳۲۵ (طبع مصر ج ۲ ص ۱۵۲)  
 (۱۲) در ۴۰۲ هـ ، ابوالفتوح الحسن بن جعفر ، شریف مکه در مسئله خلافت با وی منازعه کرد و رجوع کنیده تذکره حال او در این خلکان ج ۳ ص ۴۴۹ (طبع مصر ج ۲ ص ۱۲۶) مسطور است .  
 (۱۳) این روز جلوس رسمی او است . نک ، این خلکان ج ۲ ص ۳۴۰ (طبع مصر ج ۱ ص ۲۶۶)

(۱) ابن خلکان ج ۲ ص ۵۴۲ در باره تاریخ تحقیقی مرگ او نک (Wüstenfeld l.c. (Weil: Gesch. d. Chalifen, III, 8.) p. 50).  
 (۲) در ۱۵ رجب ۲۶۸ زاعیده شد و با خدیجه دخت ابن الفرات ثانی ازدواج کردند . ص ۸  
 (۳) در جنگ العریش سال ۲۲۸ هـ که با محمد بن راسق میگردگشته شد .  
 (۴) در ۳۳۷ فرمانروای دمشق بود و در ۳۴۲ کشته شد نک ص ۴۴  
 (۵) نایب پسر عموی صغیر خود در سال ۳۵۷ بود .  
 (۶) فرمانروای دمشق در ۳۲۴ هـ . نک . ص ۴۴  
 (۷) ربع دیناری مربوط سال ۲۹۷ هـ در کتابخانه ملی پاریس (Bibl. Nat. II, N° 928) موجود است .

- ۸۵۰ — المستنصر، أبو تمیم معد، (متوفی در ۱۸ ذی الحجه سنه ۴۸۷) (۱) . . . ۱۵ شعبان سنه ۴۲۷ هـ
- ۹۵۰ — المستعلی، أبو القاسم أحمد، (متوفی در ۱۴ صفر سنه ۴۹۵) . . . ذوالحجه ۴۸۷
- ۱۰۵۰ — الأمر، أبو علی المنصور، (کشته در ۲ ذی القعدة سنه ۵۲۴) (۲) . . . ۱۴ صفر ۴۹۵
- دوره فترت: از ۲ ذی القعدة سنه ۵۲۴ تا ۱۵ محرم سنه ۵۳۶، و خلیفه پنداری:
- أبو القاسم المنتظر، (القائم فی اخر الزمان یا المهدی حجة الله علی العالمین)
- نحت و سبیت وزیر ابی علی أحمد بن الأفضل (۳) . . . . .
- ۱۱۵۰ — الحافظ، أبو الیمون عبد المجید، (متوفی در ۵ جمادی الآخر سنه ۵۴۴) (۴) ۱۵ محرم ۵۲۵
- ۱۲۰۰ — الظاهر، أبو المنصور اسماعیل، (کشته در ۳۰ محرم سنه ۵۴۹) (۵) ۶ جمادی الآخر ۵۴۴
- ۱۳۰۰ — الفائق، أبو القاسم عیسی، (متوفی در ۱۷ رجب سنه ۵۵۵) (۶) ۵۴۹ صفر
- ۱۴۰۰ — العاضد، أبو محمد عبد الله، (خلع در ۳ محرم و متوفی در ۱۰ محرم سنه ۵۶۷) (۷) ۵۵۵ رجب
- خطبه به نام عباسیان خوانده شد  
محرم ۵۶۷

مراجع:

Wüstenfeld : Die Statthalter von Ägypten.  
 Wüstenfeld : Geschichte der Fatimiden Chalifen, Goett. XXVI, XXVII (1880, 1881).  
 M. van Berchem : C. I. A. I.  
 M. van Berchem : Notes d'Archéologie Arabe, (J. AS. 1891).  
 دائرة المعارف الاسلامیة ( چاپ فرانسه ) : ماده « الفاطمیون » (G. Graefe)  
 از اصل این خاندان نک پاورقیهای البیان المغرب ( ترجمه Fagnan ) .

۷۵ - وزیرای فاطمیان<sup>(۸)</sup>

مرکز تحقیق و پژوهش علوم اسلامی

العزیز:

- ۳۶۵ . . . . . أبو الفرج یعقوب بن یوسف بن ابراهیم بن هرون بن داود بن کلس،  
 اليهودی، (زاده سنه ۳۱۸، و در ۱۸ شعبان سنه ۳۵۶ اسلام آورد) (۹)
- ۳۷۳ سوال . . . . . جبر بن القاسم
- ۳۷۳ محرم . . . . . ابن کلس، (برای بار دوم)، (متوفی در ۵ ذی الحجه سنه ۳۸۰)
- ۳۸۱ محرم . . . . . أبو الحسن علی بن عمر، العتداس (بدون لقب وزیر)
- ۳۸۳ محرم . . . . . أبو الفضل جعفر، ابن القرات (الثالث)، (نک: ص ۱۷)
- ۳۸۴ . . . . . أبو عبد الله الحسین بن الحسن بن بازبان الموصلی

(۴) ابن خلکان ج ۲ ص ۱۷۹ ( طبع مصر ج ۱ ص ۳۰۹ )  
 (۵) ابن خلکان، (دوسلان) ج ۲ ص ۴۲۵  
 (طبع مصر ج ۱ ص ۷۸)  
 (۶) ابن خلکان ج ۱ ص ۲۲۲ و ج ۲ ص ۷۲ (طبع مصر ج ۱ ص ۳۹۵)  
 (۷) دائرة المعارف اسلام ( طبع فرانسه ) ماده " العاضد" (G. H. Becker)  
 (۸) در عهد چهار خلیفه ی اول فاطمی تاجلوس العزیز، در ۳۶۵ هـ وزیری در کار نبود، و فقط قضاتی بودند که متصدی امر دبیری و کتابت بشمار میرفتند.  
 (۹) نک . ابن خلکان ج ۴ ص ۳۵۹ ( طبع مصر ج ۲ ص ۲۳۳ )

(۱) بدر چند ماه پیش از آفتاب المستنصر درگذشت . نک .  
 (C.I.A.I. 34) ابن خلکان ج ۳ ص ۳۸ (طبع مصر ج ۲ ص ۱۰۳)  
 (۲) با علم در ۵۲۸، ازدواج کرد C. I. A. N° 457  
 (۳) درباره این روزگار و فترت و مراجع این حادثه جالب توجه رجوع کنید به St. L. Poole: Préface du IV° vol. du Cat. Br. M. p. IX-XIII et N° 228-230 و (Bibl. Nat. III, N° 439) و دار السکتب المصریه رقم ۱۲۶۸ ص ۱۹۴ و (Wüstenfeld: Fat. Chal. III, p. 74) .  
 الامر بمردوزنشایش بن شدن بود و الحافظ راه خلافت بیعت نکردند مگر آنگاه که زن الامر دختری بزاد . نک . المقریزی ( اتعاض الحنفاص ۲۸۵ ) ( مترجم عربی )

فاطميات

جعفر الصادق ، امام ششم

اسماعيل (١)

محمد الكاظم (٢)

جعفر المصدق

محمد الحبيب

عبد الله الرضا (٣)

أحمد الوفي (٣)

الحسين الثاني (٣)

عبد الله

عبيد الله المهدي (٤)

(زاده سنة ٢٥٩)

الحسين

محمد

علي

محمد

علي

الحسين

محمد

أبو علي أحمد

(متوفى سنة ٣٨٢)

إلياس

أبو القاسم (٥)

عبد الرحمن

أبو طالب موسى

القياسم

(زاده در هورم سنة ٢٨٠)

المنصور

(زاده سنة ٣٠٢)

بوسلف

(متوفى سنة ٣١٢)

المعز (١)

(زاده در ١١ رمضان سنة ٣١٩)

المعز

العزيز

(زاده در ١٤ شهر سنة ٣٤٤)

عقيل

عقيل (١١)

(متوفى سنة ٣٧٤)

محمد

أبو عبد الله الحسين

عبدان

حزبه

أبو عبد الله جعفر

(متوفى حدود سنة ٣٥٠)

أبو الفرات

عبد الجبار

(متوفى سنة ٣٣٧)

عبد الله

ست الملك (٧)

الخطاكم

(زاده در ٢٣ ربيع الأول سنة ٣٧٥)

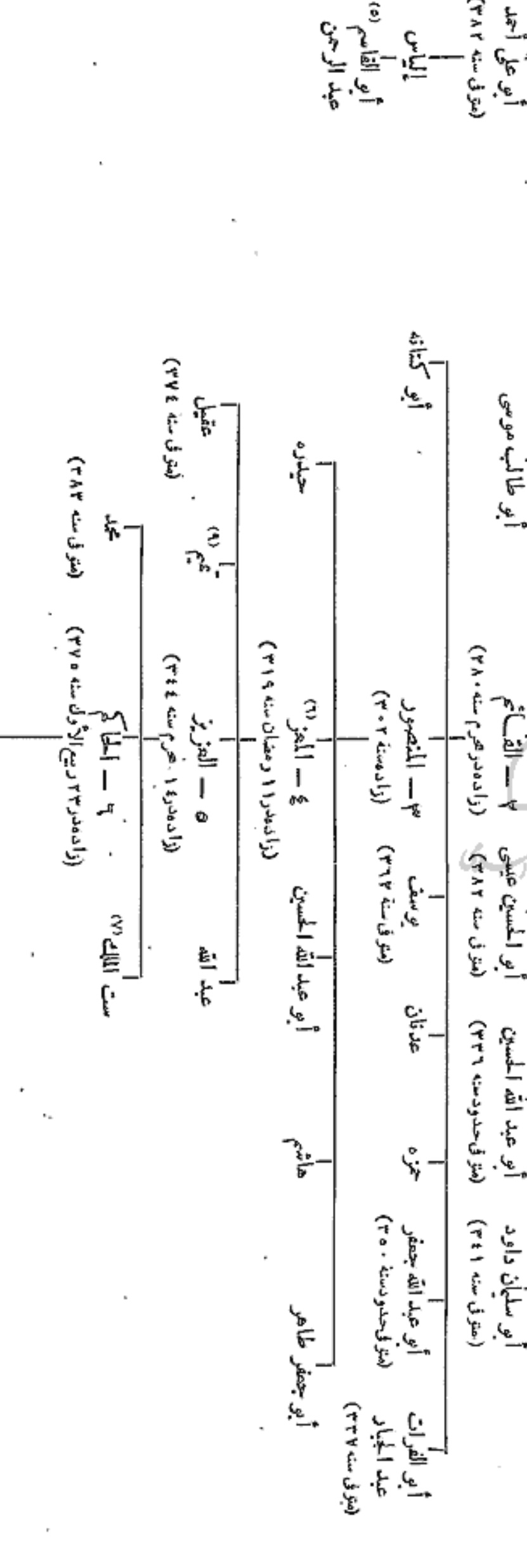



أبو الأشبال الحارث

( زاد في ١٠ رمضان سنة ٣٩٥ )

( توفي في ١٩ ربيع الثاني سنة ٤٠٠ )

٨ - المنصور

( زاد في ١٩ جمادى الآخرة سنة ٤٢٠ )

أبو علي داود

أبو الحسن جعفر

عبد الله

إسماعيل

أبو القاسم محمد

أبو منصور نزار

أبو منصور إسماعيل

أبو المنصور جعفر

٩ - المنصور

( زاد في ٢٠ محرم سنة ٤١٧ )

١٠ - الطائفة

( زاد في ٢٠ محرم سنة ٤١٧ )

أبو عبد الله الحسن

عبد الحميد

١٠ - الآصم

( زاد في ١٢ محرم سنة ٤٩٠ )

جعفر

١٢ - الظاهر

يوسف

أبو علي الحسن

جبريل

أبو الربيع سليمان

أبو تراب حيدر

أبو منصور إسماعيل

أبو منصور يوسف

١٠ - الفائق

( زاد في ٢٠ محرم سنة ٥٤٤ )

١٤ - الفائق

١٣ - الفائق

١٤ - الفائق

١٥ - الفائق

١٦ - الفائق

١٧ - الفائق

١٨ - الفائق

١٩ - الفائق

٢٠ - الفائق

٢١ - الفائق

٢٢ - الفائق

١٤ - الفائق

١٥ - الفائق

١٦ - الفائق

١٧ - الفائق

١٨ - الفائق

١٩ - الفائق

٢٠ - الفائق

٢١ - الفائق

٢٢ - الفائق

٢٣ - الفائق

٢٤ - الفائق

٢٥ - الفائق

١٤ - الفائق

١٥ - الفائق

١٦ - الفائق

١٧ - الفائق

١٨ - الفائق

١٩ - الفائق

٢٠ - الفائق

٢١ - الفائق

٢٢ - الفائق

٢٣ - الفائق

٢٤ - الفائق

١٤ - الفائق

١٥ - الفائق

١٦ - الفائق

١٧ - الفائق

١٨ - الفائق

١٩ - الفائق

٢٠ - الفائق

٢١ - الفائق

٢٢ - الفائق

٢٣ - الفائق

٢٤ - الفائق



سازمان اسناد و کتابخانه ملی جمهوری اسلامی ایران

(١٤) عباس وزير در اول صفر ٤٣٩ اورا بناگهان بگفت .

(١٥) وزير تا ميرود در بالا اورا نيز بگفت .

(١٦) هر دوي ايشان را عباس وزير بگفت .

(١٧) ملقب به المهدي بود در فارس سر بطنيان برداشت و در حوالي سال ٧٥٥ كشته شد .

(١٨) بكر (G.H. Becker) نوشته كه وي الما ضد بن سليمان نام داشت .

(١٩) وستيفلد (Wüstenfeld 1, 5, p. 39) مي نويسد كه وي يوسف بن الظاهر نام داشت يوسف توسط وزير عباس بن ابي الفتح كشته شد .

(٢٥) سر بطنيان برداشت و در رمضان ٥٥٧ كشته شد . ابن خلكان ج ٢ ص ٧٢ ،

(٢١) در ٥١٩ بر ضد الاموي طوفه كرد .

(٧) السيدة الملك ، كه در تناول عوام اورا " ست الملك " مي گفتند ، وي در ٢٣٢ زاييده شد و در ٣١٥ درگذشت و بنام پسر او در زاده ابي " الظاهر " فرمان ميراند .

(٨) امام باطنيه و دروز ، لقب وي " المصطفى . الدين الله " بود ، در ١٥ ربيع الاول ٤٣٧ زاييده شد و در ٣٦٨ در قاهره كشته شد .

(٩) وي مردی شاعر بود در ٣٣٧ زاييده شد و در ٣٦٨ در قاهره كشته شد .

(١٠) درگذشت ( ابن خلكان ١ : ١٢١ ) .

(١١) از قاهره زانده شد سال ٤٥٩ .

(١٢) در مصر عليا ( صعيد مصر ) سر بطنيان برداشت .

(١٣) در ٢٥ جمادى الاول سال ٥٢٩ اورا زهر خوراندند .

(١) امام اسماعيليه در گذشته در مدينه بسال ١٤٥ .

(٢) ملقب به " التمام " ( قائم الزمان ) درباره فرزندان مشكوك

او ك (Wüstenfeld : Fat. I. p. 13)

(٣) ارانجه مستورون ( يعني امامان پنهان ) .

(٤) نخستين خليفه فاطمي ، اين نسب به حقيقت نبرد يك نبراست

درباره رانساب مختلفا بين خليفه ك (Wüstenfeld : Fat. I. p. 13)

واين خلكان ( دوسلان ) ج ٢ ص ٧٧ ( طبع مصر ج ١ ص ٢٧٢ )

(٥) وليعهد در سال ٤٥٤ .

(٦) در زاره ، مادر الميزيز بزني گرفت ( اعطاء الحنفياص

٢٨٩ ) بترجم عربي .

سنه ۳۸۵ هـ	.	.	.	أبو محمد الحسين بن عمار بن أبي الحسين ، أمين الدولة (۱)
۳۸۵	.	.	.	الفضل بن الصالح (۲) الوزيری ؛ ( چند روز )
۳۸۵	.	.	.	عیسی بن نسطورس ، ( نصرانی ) ، ( تا رمضان سنه ۳۸۶ )

### الحاکم :

۳۸۶	رمضان	.	.	الاستاد أبو الفتوح برجوان الصقلی ؛ ( کشته در ۲۶ ربیع الثاني سنه ۳۹۰ ) (۳)
۳۹۰	ربیع الثاني	.	.	أبو العلاء فهد بن ابراهیم (۴) رئیس ، ( کشته در ۸ جمادی الآخر سنه ۳۹۳ )
۳۹۳	جمادی الآخر	.	.	أبو الحسن علی بن عمر ، المداس ، ( برای بار دوم ) ، ( پس از یک ماه کشته شد در رجب سنه ۳۹۳ )
۳۹۳	شعبان	.	.	أبو الحسن علی بن الحسين ، ابن المغربی (الثانی) ، ( کشته در ۳ ذی الحجه سنه ۴۰۰ )
۴۰۳	۱۹ ربیع الاول	.	.	الحسين بن طاهر الوزان (۵) ، أمين الأمانة ، ( کشته در جمادی الآخر سنه ۴۰۵ )
۴۰۵	جمادی الآخر	.	.	عبد الرحمن بن أبي السید (۶) ، ( پس از ۶۲ روز کشته شد )
۴۰۵	شعبان	.	.	أبو العباس الفضل بن جعفر ، ابن القرات ( الرابع ) ، ( پس از ۵ روز کشته شد ، نک : ص ۱۷ )
۴۰۵	شعبان	.	.	أبو الحسن علی بن جعفر (۷) بن فلاح ، الکتابی ، قطب الدین ، سيف الدولة ذو الریاستین

### الظاهر :

۴۱۱	ذو الحجه	.	.	أبو الحسين عمار بن محمد (۸) ، خطیر الملائک ، رئیس الرؤساء
۴۱۲	ربیع الاول	.	.	أبو الفتوح موسی بن الحسين (۹) ، بدر الدولة ( عزل پس از کشته شدن ۲ شوال سنه ۴۱۳ )
۴۱۳	محرم	.	.	أبو الفتح المسعود بن طاهر الوزان ، شمس الملائک المکین (۱۰)
		.	.	أبو محمد الحسن بن صالح الروذ باری ، عمید الدولة
۴۱۸		.	.	أبو القاسم علی بن أحمد الجرجانی ، نجیب الدولة (۱۱)

### المستنصر :

۴۲۷	شعبان	.	.	الجرجانی ، ( در منصب خود بماند )
۴۳۶	رمضان	.	.	ابن الانباری ، ( کشته در محرم سنه ۴۴۰ )
۴۴۰		.	.	أبو منصور ( یا نصر ) صدقه بن یوسف الفلاحی ( یهودی بود و مسلمان شد کشته شد )
۴۴۰		.	.	أبو البرکات الحسين ( یا الحسن ) بن عماد الدولة محمد ( برادرزاده الجرجانی )

دو پسرایی السید بودند و در یک زمان با هم ولایت میکردند ( مترجم عربی )  
 (۷) ابن منجب ( ص ۳۵ ) مینویسد که نام او " ابوالحسن علی بن جعفر بن فلاح وزیر الوزراء ذوالریاستین قطب الدولة بود " ( مترجم عربی )  
 (۸) نک . ابن منجب ( ص ۳۳ ) ( مترجم عربی )  
 (۹) ابن منجب ( ص ۳۴ ) مینویسد که لقب او " یزدالدوله " بود ( مترجم عربی )  
 (۱۰) المقریزی ( اتعاض الحنفاص ۲۷۱ ) مینویسد که لقب او " شمس الملوک " بود . نک ایضا " ابن منجب ص ۳۳ ( مترجم عربی )  
 (۱۱) الحاکم فرمان قطع دو دست او در ربیع الثاني سال ۴۰۴ داد و در ۷ رمضان سال ۴۳۶ درگذشت ابن منجب ص ۳۵ ابن خلکان ج ۲ ص ۳۴۵ .

(۱) بزرگ ورعش کتاه بود . نک . ابن منجب ( اشاره الی من نال الوزارة ) ( Bulletin de l'Inst. Franç. T. XXV, p. 85 ) ( مترجم عربی )  
 (۲) ابن منجب ( ص ۲۳ ) نوشته که نام او فضل بن صالح الوزیری بود ( مترجم عربی )  
 (۳) وی اخته ای سیاه از مالیک ، العزیز بود . نک . ابن خلکان ( دوسلان ) ج ۱ ص ۲۵۳ ( طبع مصر ج ۱ ص ۸۸ ) ( مترجم عربی )  
 (۴) نک . ابن منجب ( ص ۲۷ ) ( مترجم عربی )  
 (۵) نک . ابن منجب ص ۲۹ . ( مترجم عربی )  
 (۶) ابن منجب ( ص ۳۵ ) مینویسد که " الحسن و عبدالرحمن

- أبو الفضل سعيد بن مسعود<sup>(۱)</sup> . . . . . شوال . . . . . سنه ۴۴۱ هـ  
 أبو محمد الحسن ( يا الحسين ) بن علي بن عبد الرحمن اليازوري . . . . . محرم . . . . . ۴۴۲  
 أبو الفرج عبد الله بن محمد البابلي ، شرف المله ، كفيل الدين . . . . . محرم . . . . . ۴۵۰  
 أبو الفرج محمد بن جعفر بن محمد بن علي بن الحسين المغربي [ الرابع ] . . . . . ۲۵ ربيع الثاني . . . . . ۴۵۰  
 البابلي ، ( برای بار دوم ) . . . . . ۹ رمضان . . . . . ۴۵۲  
 سپس وزیرانی آمدند که مدت آنان بیش از چند روزی طول نکشید<sup>(۲)</sup>  
 أبو النجم بدر الجمالی المستنصری ، أمير الجيوش ( غلام جمال الدوله بن همار . . . . . ۲۸ جمادى الاولى . . . . . ۴۶۶  
 متوفى در ربيع الأول سنه ۴۸۷ ) . . . . .  
 أبو القاسم شاهنشاه الافضل بن بدر الجمالی أمير الجيوش<sup>(۳)</sup> ، ( متوفى در . . . . . ربيع الأول . . . . . ۴۸۷  
 ۳۰ رمضان سنه ۵۱۵ ) . . . . .

### المستعلي :

- الأفضل ، ( در منصب خود باقی ماند ) . . . . . ذو الحجه . . . . . ۴۸۷  
 شرف المعالی بن الأفضل

### الأمير :

- شرف المعالی ، ( همانند ) ، ( کشته شد ۲۳ رمضان سنه ۵۱۵ ) . . . . . صفر . . . . . ۴۹۵  
 أبو عبد الله محمد المأمون بن فاتك بن مختار البطائحي ، ( زاده در سنه ۴۷۸ ، . . . . . غره ذی القعدة ۵۱۵  
 به دار زده شد ؛ رمضان سنه ۵۱۹ ) . . . . .  
 فترت بدون وزیر . . . . . ۵۱۹ - ۵۲۵



### الحافظ :

- أبو علي أحمد بن الأفضل معروف به ( کتبیفات ) ، ( کشته در ۱۶ محرم سنه ۵۲۶ ) . . . . . محرم . . . . . ۵۲۵  
 یانس ( غلام ارمنی ) ، ( مسموم شد در ۲۶ ذی الحجه سنه ۵۲۶ ) . . . . . محرم . . . . . ۵۲۶  
 أبو علي الحسن بن الحافظ ، ( ولی عهد وزیر پدرش بود ) . . . . . ذو الحجه . . . . . ۵۲۶  
 أبو الريح سليمان ، ( پسر خلیفه ) ، ( پس از دو ماه بمرد ) . . . . . ۵۲۸  
 أبو المظفر بهرام تاج الملوك سيف الاسلام ، : مسیحی ارمنی سپاهیان اورا کربندند ۱ جمادى الآخر . . . . . ۵۲۹  
 رضوان بن الوخشي<sup>(۴)</sup> ، ( در ۱۴ شوال سنه ۵۳۳ فرار کرد ) . . . . . ۱۲ جمادى الأولى . . . . . ۵۳۱  
 فترت بدون وزیر . . . . . ۵۳۳ - ۵۴۴

### الظافر :

- أبو الفتح نجم الدين سليمان بن محمد ، ابن مصال اللکي<sup>(۵)</sup> ، ( متوفى در ذی القعدة . . . . . رجب . . . . . ۵۴۴  
 سنه ۵۴۴ ) . . . . .

(۱) ابن منجب ( ص ۳۹ ) مینویسد که نام او ضاعدين مسعود بود ( مترجم عربی )

(۲) نک . ( Wüstenfeld, III, 26 ) .

(۳) ابن خلکان ( دوسلان ) ج ۱ ص ۱۶۵ ، ۶۱۲ ( طبع مصر ج ۱ ص ۲۱۱ )

(۴) المقرئی ( أتعاط الحنفاص ۲۸۵ ) مینویسد که نام او رضوان بن ولخشي " بود ( مترجم عربی ) .

(۵) صاحب کتاب " النجوم الزاهره " ( ج ۵ ص ۲۴۵ ) مینویسد که نام او ابو الفتح نجم الدين سليمان بن محمد بن مصال المغربي أمير الجيوش بود ( مترجم عربی )

- أبو الحسن علي بن سلار، الملك العادل سيف الدين (ابن السلار) (شوهردخترش ۱۵ شعبان سنه ۵۴۴ هـ  
 و خليفه اش العباس در ۶ محرم سنه ۵۴۸ هـ و راكشت<sup>(۱)</sup> . . . . .  
 العباس بن أبي الفتوح بن تميم، الأفضل ركن الدين، (أمير زيري) . . . . .  
 (نك: ص ۱۱۱)

الفائز:

- المملك الصالح طلائع بن رزنيك، أبو الفارات، (زاده سنه ۴۹۰، متوفى در ۱۹ ربيع الأول ۵۴۹  
 رمضان سنه ۵۵۶) (۲) . . . . .

الماضد:

- أبو شجاع المادل محيي الدين رزنيك بن طلائع . . . . . رجب ۵۵۵  
 أبو شجاع شاور بن مجير بن نزار<sup>(۳)</sup> . . . . . ۲۲ محرم ۵۵۸  
 أبو الأشبال ضرغام بن عامر بن ستوار اللخمي، الملك المنصور<sup>(۴)</sup> رمضان ۵۵۸  
 (متوفى در رمضان سنه ۵۵۹) . . . . .  
 شاور، (برای بار دوم) . . . . . غره رجب ۵۶۰  
 شیرکوه، (متوفى در ۲۲ جمادى الآخر سنه ۵۶۴) (نك ايوبيان) }  
 صلاح الدين . . . . . جمادى الآخر ۵۶۴

۷۶ - ایوبیان



۱ - در مصر:

- المملك الناصر صلاح الدين أبو المظفر يوسف، (متوفى در ۲۷ صفر سنه ۵۸۹)<sup>(۶)</sup> ۵۹۴<sup>(۵)</sup> Δ ○  
 المملك العزيز [الأول] عماد الدين أبو الفتح عثمان<sup>(۷)</sup>، (متوفى در ۲۷ محرم سنه ۵۹۰) ۵۸۹ ○  
 المملك المنصور ناصر الدين محمد . . . . . ۵۹۵ ○  
 المملك العادل [الأول] سيف الدين أبو بكر أحمد، (صاحب دمشق)، ۵۹۶ ○  
 (متوفى در ۷ جمادى الآخر سنه ۶۱۵) . . . . .  
 المملك الكامل [الأول] ناصر الدين أبو المعالي محمد، (صاحب دمشق)، ۶۱۵ Δ ○  
 (متوفى در ۲۲ رجب سنه ۶۳۵) . . . . .  
 المملك المادل [الثاني] سيف الدين أبو بكر، (صاحب دمشق)، (عزل در ۶۳۵) ۶۳۵ Δ ○  
 ۸ ذى الحجه سنه ۶۳۷) (۸) . . . . .

نورالدين محمود زنگي اطاعت ميکرد.  
 (۶) وی در ۵۷۹ هـ آمد و راه گرفت و به دوست خود محمد بن  
 قره ارسلان ارتقی بخشید، سپس بر بیت المقدس استیلا  
 یافت (۲۵ رجب ۵۸۳) ابن خلکان ج ۴ ص ۵۶۳ - ۴۷۹  
 (طبع مصر ج ۲ ص ۲۷۶)  
 (۷) در سال ۵۹۱ دعوی استقلال کرد.  
 (۸) در ۱۲ شوال ۶۴۵ در زندان بمرد. دائره المعارف اسلام  
 (طبع فرانسه) ماده "العادل" (C. H. Becker)

(۱) با "بلاره" بهیه امیر ابو الفتوح بن تميم بن المعز الزيري  
 ازدواج کرد و در ۵۰۳ هـ به مصر درآمد. نك . ابن خلکان ج ۲  
 ص ۲۵۵ (طبع مصر ج ۱ ص ۲۷۵)  
 (۲) نك . ابن خلکان ج ۱ ص ۲۳۸، المقريزي (انعاظ  
 الحنفاء ص ۲۸۵) . مترجم عربي  
 (۳) نك . ابن خلکان (ج ۱ ص ۲۲۵) مترجم عربي .  
 (۴) نك . ابن خلکان (ج ۱ ص ۲۲۱) مترجم عربي .  
 (۵) صلاح الدين از سال ۵۶۴ فرمانروای مصر شد و تا ۶۵۹ از

۵۶۳۷	ذو الحجه	سنه ۵۶۳۷	الملك الصالح نجم الدين أيوب، (صاحب دمشق)، (متوفى در منصوره في ۱۵ شعبان سنه ۶۴۷) (۱)
۶۴۷	شعبان		الملك المعظم توران شاه [الرابع]، (صاحب دمشق)، (مقتول در ۲۹ ماه محرم سنه ۶۴۸)
۶۴۸	غره صفر		الملك الأشرف [الثاني] مظفر الدين موسى بن يوسف بن محمد (ایبک اورا معزول کرد، ولی نام اوتا سنه ۶۵۲ در خطبه خوانده می شد) ۶۵۰

ب - در دمشق (۲) :

۵۸۲			الملك الأفضل نور الدين أبو الحسن علي (۳)
۵۹۲			الملك العادل [الأول] سيف الدين أبو بكر أحمد، (نایب المیز عثمان)
		۵۹۷ - ۶۱۵	الملك المعظم، (حاکم)
۶۱۵	جمادی الآخر		الملك المعظم شرف الدين عيسى
۶۲۴	ذو الحجه		الملك الناصر صلاح الدين داود (۴)
۶۲۶			الملك الأشرف [الأول] مظفر الدين أبو الفتح موسى، (صاحب عراق)، (متوفى در ۴ محرم سنه ۶۳۵) (۵)
۶۳۴ (۵)			الملك الصالح عماد الدين اسماعيل
۶۳۵	جمادی الأولى	فرمانروایان مصر	الملك الكامل [الأول] محمد، (پس از دوماه بمرگ)
۶۳۵	رجب		الملك العادل [الثاني] سيف الدين أبو بكر
۶۳۶			الملك الصالح نجم الدين أيوب
		۲۷ صفر ۶۳۷	الملك الصالح اسماعيل، (برای بار دوم) (۶)
		۸ جمادی الأولى ۶۴۳	الملك الصالح نجم الدين أيوب، (صاحب مصر) (۸)
			(برای بار دوم)
۶۴۷			الملك المعظم توران شاه [الرابع]، (صاحب مصر)
۶۴۸	۱۷ ربيع الثاني		الملك الناصر [الثاني] صلاح الدين يوسف (۹)، (صاحب حلب)
		۶۵۸	بيبرس، (صاحب مصر)

ج - در حلب :

۵۷۹			الملك العادل [الأول] سيف الدين أبو بكر أحمد
-----	--	--	---

(۴) ابو منصور عز الدين آيبک المعظم فرمانروای سرخد، از سال ۶۲۴ تا ۶۲۶ فرمانروای دمشق بود.  
 (۵) درهمی مربوط به این سال از وی بدست آمده که در (Br. M. Add. 1 N° 437 e. p. 335) موزه بریتانیا است و احتمال است که او در اواخر سال ۶۳۴ مرده باشد.  
 (۶) الجواد یونس بن مؤخود که از ۶۳۵ تا ۶۳۶ فرمانروایی کرد.  
 (۷) کتیبه ای از او در دمشق در جنبه شمالی باروی قدیم شهر باقی است که تاریخ آن ۶۴۱ است. نک.  
 (Berchem: Inschriften Oppenheim)  
 (Sauvare: p. 152, N° 192)، و از سال ۶۴۲ بیبالا، نک.  
 (J. As. mai-juin 1894, p. 499 note 338) این خلکان ج ۳ ص ۲۴۵  
 (۸) باطاعت سلجوقیان (کیخسرو دوم سلجوقی) در آمد. نک.  
 (Contr. 1, N° 77)  
 (۹) هلاک فرمان بگشتن اوداد (سال ۶۵۹).

(۱) پس از مرگ الملك الصالح نجم الدين أيوب، زن او شجرالدرد حکومت را در دست گرفته و در ۱۵ صفر ۶۴۸ پس از مرگ توران شاه خود را ملکه خواند. دوماه بعد در ۲۹ ربيع الثاني لقب سلطان را به شوهرش آيبک داد ولی همچنان تا پایان عمر خود در ۲۷ ربيع الاول سال ۶۵۵ قدرت را در دست داشت. نک.  
 St. Lane-Poole: Br. M. Cat. IV Introd. XVII.  
 (۲) صلاح الدين در محرم سال ۵۷۲ هـ حکومت دمشق را به برادر بزرگترش توران شاه اول داد.  
 (۳) از سال ۵۸۹ بزرگی این خاندان شد. در ۵۹۲ معزول گشته و حاکم سرخد گشت. پس از آن از سال ۵۹۵ تا ۵۹۷ هـ در مصر، اتابک شد و از ۵۹۷ تا ۵۹۹ فرمانروای قلعه ی النجم و سروج و سمیساط شد. سپس در صفر سال ۶۲۲ هـ در سمیساط درگذشت. نک. این خلکان ج ۲ ص ۲۵۳ (طبع مصر ۱ ص ۳۷۱)

- ۵۸۲ هـ جمادی الآخر سنه ۵۸۲ هـ . . . . . ( شیمی . متوفی در  
 ۲۳ جمادی الآخر سنه ۶۱۳ ) . . . . .  
 ۶۱۳ هـ جمادی الآخر . . . . . الملك العزيز غياث الدين أبو المظفر محمد ، ( متوفی در ۴ ربيع الأول سنه ۶۳۴ )  
 ۶۳۴ هـ ربيع الأول . . . . . ضيفه خاتون (۱)  
 ۶۳۴ هـ . . . . . الملك الناصر [ الثاني ] صلاح الدين يوسف (۲) ، ( از سنه ۶۴۸ در دمشق نيز  
 بوده است ، متوفی در شوال سنه ۶۵۸ ) . . . . .

د — در میا فارقین ( وسنجار ) (۳) :

- ۵۸۱ هـ (۴) جمادی الأولى . . . . . الملك الناصر صلاح الدين يوسف بن أيوب (۵)  
 ۵۹۱ هـ . . . . . الملك العادل سيف الدين أبو بكر ، ( صاحب دمشق )  
 ۵۹۶ هـ . . . . . الملك الأوحى نجم الدين أيوب  
 ۶۰۷ هـ . . . . . الملك الأشرف [ الأول ] مظفر الدين أبو الفتح موسی ، ( نک : دمشق )  
 ۶۱۷ هـ . . . . . الملك المظفر شهاب الدين غازي  
 ۶۲۸ هـ . . . . . فتح موقت منقول  
 ۶۴۲ هـ . . . . . الملك الكامل [ الثاني ] ناصر الدين محمد  
 ۶۵۸ هـ . . . . . فتح منقول بطور نهایی

ه — در الیمین :

- ۵۶۹ هـ (۶) رجب . . . . . الملك المعظم شمس الدين توران شاه [ الأول ] بن أيوب (۷)  
 ۵۷۷ هـ (۸) . . . . . الملك العزيز سيف الإسلام ظهير الدين أبو الفوارس طفتكين بن أيوب  
 . . . . . ( به یمن نرسید تا سنه ۵۷۸ )  
 ۵۹۳ هـ ۱۹ شوال . . . . . معز الدين اسماعيل بن طفتكين  
 ۵۹۸ هـ . . . . . الملك الناصر أيوب بن طفتكين  
 ۶۱۱ هـ . . . . . الملك المظفر سليمان بن سعد الدين شاهنشاه [ الثاني ] ، ( متوفی سنه ۶۴۹ )  
 ۶۱۲ هـ . . . . . الملك المسعود صلاح الدين يوسف بن الكامل  
 ۶۱۹ هـ . . . . . استیلاء بر مکه  
 ۶۲۶ هـ . . . . . بنی رسول

و — در بعلبک (۹) :

- ۵۶۸ هـ . . . . . الملك المعظم شمس الدين توران شاه [ الأول ] بن أيوب  
 ۵۷۵ هـ جمادی الأولى . . . . . عز الدين فریح شاه داود بن شاهنشاه (۱۰) [ الأول ]

اقامت گزیدوی از سال ۵۶۸ آنشهر را با حکومت یمن در دست  
 داشت اما در ذیقعدہ سال ۵۷۵ معزول شد و فرمانروائی اسکندریه  
 گشت و در اول صفر ۵۷۶ در آنجا درگذشت . نک .  
 ابن خلکان ( دو اسلان ) ج ۱ ص ۲۸۴ ( طبع مصر ج ۱ ص  
 ۲۳۷ )

(۸) نک . الخزر جی ( العقود اللولوبه ص ۲۹ ) وی در ۱۹  
 شوال سال ۵۹۳ ، در یمن درگذشت . نک ابن خلکان ( دو اسلان )  
 ج ۱ ص ۶۵۵ ج ۲ ص ۵۵۴ ( طبع مصر ج ۱ ص ۲۳۷ )  
 (۹) در این باره زاخاؤ ( Sachau ) در کتاب خود ( Verzeichniss  
 N° 30. p. 19 ) آنچه را که ذکر کرده صحیح نیست . نک . دائره  
 المعارف اسلام ( طبع فرانسه )

(۱۰) نک . ( J. A. II. XI ) والنجوم الزاهره ( ج ۶ ص ۲۶ ) .  
 و ابن خلکان ج ۱ ص ۶۱۵

(۱) نک . ابوالفدا ج ۳ ص ۱۷۹ ( مترجم عربی )  
 (۲) عامل سلجوقیان بود . نک ابوالفدا ج ۳ ص ۱۷۵ مصرح ص ۲۲۰  
 (Contr. I, N° 77, III N° 1 522) و (Lavoix, III, N° 570)  
 (Corrections p. 595) ابن خلکان ج ۲ ص ۴۴۶

(۳) نک . (Contrib. III, N° 517-519)  
 (۴) این تاریخ استیلاء صلاح الدین بر میافارقین است .  
 (۵) نایب او در میافارقین ، تقی الدین عمر بن شاهنشاه  
 فرمانروای حماة بود .  
 (۶) در نهم شوال ۵۶۹ برزید و محرم ۵۷۰ بر صنعا استیلاء  
 یافت . نک . الخزر جی . العقود اللولوبه طبع گیب ص ۲۹ .

(۷) توران شاه اول در محرم ۵۷۲ از یمن بازگشته و در بعلبک

سنه ۵۷۸ هـ		الملك الأجد مجد الدين بهرام شاه بن داود <sup>(۱)</sup>
۶۲۷		الملك الأشرف [ الأول ] بن مظفر الدين موسى (صاحب دمشق)
۶۳۵	جمادى الأولى	الصلاح اسماعيل، (برادر اولی)
۶۴۳		الصلاح أيوب
۶۴۷		توران شاه [ الرابع ]
۶۴۸		الناصر يوسف، (تا سنه ۶۵۸)

ز - در حمص :

۵۷۴		الملك القاهر ناصر الدين محمد بن شير كوه، (متوفى در ۹ ذى الحجه سنه ۵۸۱)
۵۸۱	ذو الحجه	الملك المجاهد صلاح الدين شير كوه [ الثاني ]، (متوفى در ۱۹ رجب سنه ۶۳۷)
۶۳۷	رجب	الملك المنصور ناصر الدين ابراهيم بن شير كوه [ الثاني ]، (متوفى در ۱۰ صفر سنه ۶۴۴)
۶۴۴	صفر	الملك الأشرف مظفر الدين موسى [ الثاني ] بن ابراهيم، (متوفى در ۱۰ صفر سنه ۶۶۲)
		صاحب تل باشر نیز بود . . . . . ۶۴۸ - ۶۴۶
		استیلای بیبرس بر حمص . . . . . ۶۶۱

ح - در السرك :

۵۸۴		الملك العادل [ الأول ] سيف الدين أبو بكر بن أيوب
۵۹۲		الملك المظفر شرف الدين عيسى بن أبي بكر، (سپس در دمشق)
۶۲۴		الملك الناصر صلاح الدين داود بن عيسى، (صاحب دمشق)، (استیلای بر بیت المقدس در ۹ جمادى الاولى سنه ۶۳۷)
۶۳۷		الملك المنيف نحر الدين عمر بن العادل [ الثاني ] بن الكامل
		استیلای بیبرس بر السرك . . . . . ۶۶۱

ط - در حماة :

۵۷۴		الملك المظفر [ الأول ] تقي الدين أبو سعيد عمر <sup>(۲)</sup> ، (متوفى در ۱۹ رمضان سنه ۵۸۷)	Δ
۵۸۷	رمضان	الملك المنصور [ الأول ] ناصر الدين أبو المعالي محمد، (متوفى در ۲۲ ذى القعدة سنه ۶۱۷)	Δ ۵
۶۱۷	ذو القعدة	الملك الناصر صلاح الدين قليج أرسلان	Δ
۶۲۶		الملك المظفر [ الثاني ] تقي الدين محمود	Δ
۶۴۲		الملك المنصور [ الثاني ] سيف الدين محمد <sup>(۳)</sup>	

(۱) الزاهداني رادر ۶۲۷ هجری بعلبک گرفت و در ۱۲ شوال سال ۶۲۸ هجری بقتل رسیدند. انجوم الزاهره (ج ۶ ص ۱۲۱) مترجم عربی  
(۲) وی از سال ۵۸۶ نیز فرمانروای حران و الرها بود. نک. ابن خالکان (ج ۱ ص ۳۸۳) و (د و اسلان) ج ۲ ص ۳۹۱  
(۳) در سال ۶۵۸ معزول شد و سپس از اندکی روی کار آمد.

	٦٩٨	استيلاى الناصر محمد بر حماة وواگذاری آن به امير سنقر . . . . .	
٧١٠	١٨ جمادى الأولى	الملك الصالح المؤيد عماد الدين أبو الفدا اسماعيل <sup>(١)</sup> . . . . .	Δ
٧٣٧	٢٣ محرم	الملك الأفضل محمد بن اسماعيل . . . . .	Δ

## ي - در حصن كيفا ( و آمد ) :

٦٢٩		الملك الصالح نجم الدين أيوب بن الكامل . . . . .	
	٦٣٣	درالما وهران . . . . .	
	٦٣٥	در سنجار ونصيبين . . . . .	
٦٣٩		الملك المظفر توران شاه [ الرابع ] بن أيوب بن الكامل <sup>(٢)</sup> . . . . .	
٦٤٧		الملك الموحد تقي الدين عبد الله بن توران شاه <sup>(٣)</sup> . . . . .	
٦٨٢		الملك الكامل أبو بكر محمد بن عبد الله . . . . .	
—		الملك العادل مجير الدين محمد بن أبي بكر . . . . .	
—		الملك العادل شهاب الدين غازي بن محمد . . . . .	
—		الملك الصالح أبو بكر بن غازي . . . . .	
٧٨٠		الملك العادل نحر الدين سليمان بن فاذي . . . . .	Δ
—		الملك الأشرف شرف الدين احمد بن سليمان . . . . .	
٨٣٩		الملك الصالح صلاح الدين خليل [ الأول ] بن أحمد . . . . .	
٨٥٩		الملك الكامل أحمد بن خليل . . . . .	
—		الملك العادل خلف بن محمد بن أحمد . . . . .	
٨٦٩		خليل [ الثاني ] بن سليمان بن أحمد <sup>(٤)</sup> . . . . .	
—		سليمان [ الثاني ] بن خليل بن سليمان . . . . .	
٩٣٠		الحسين بن خليل بن خليل . . . . .	

## ك - در آمد :

٦٢٩	تا سنة ٦٢٩	بنی ارتق . . . . .	
٦٢٩		الملك الصالح نجم الدين أيوب بن الكامل . . . . .	Δ

## ل - در بانياس وسبيبه :

—		الملك الأفضل نور الدين علي . . . . .	
—		الملك العادل [ الأول ] سيف الدين أبو بكر أحمد . . . . .	
٦٠٨		الملك العزيز [ الثاني ] عماد الدين عثمان بن العادل . . . . .	Δ
٦٣٠		الملك الظاهر غازي بن عثمان ، (متوفى سنة ٦٣٠) . . . . .	

(١) همان ابوالفدا مورخ مشهور است .

(٢) نک . Ahmed Tewhid : Monnaies des Ayyubites de Hisn- Keifa (Congrès de Bruxelles 1910, p. 493-505).

Sachau : Verzeichniss N°. 38 p. 19.

(٣) ٢ مدره در ٦٣٨ از دست داد .



المالك السفيد نحر الدين ( يا مجد الدين ) حسن ( در تبعيد از سنه ٦٤٤ إلى سنه ٦٥٧ ) .

استيلای پيرس بر بانياس و سييه . . . . . ٦٥٨ . . . . .

م - در بصرى :

٥ الملك الصالح عماد الدين أبو طاهر اسماعيل بن القادل ( سپس در دمشق )

. . . . . ( تا سنه ٦٤٤ ) . . . . .

مراجع :

أبو الفدا : المختصر في أخبار البشر .

ابن الأثير : الكامل .

Justi : Namenbuch p. 462.

M. van Berchem : Arabische Inschriften aus Armenien

دائرة المعارف الاسلامية ( چاپ فرانسه ) ماده « الأيوبيون » ( C. H. Becker )

St. Lane-Pools : Saladin and the fall of the Kingdom of Jerusalem

( London 1898 ).

Sauvaire: Description de Damas (Ilmawi J-As. mars-avril 1895 p. 294. )

Recueil des Historiens des Croisades (Hist. Or.I-V) .

أسامة بن منقذ ( نشره Derenbourg باريس ١٨٨٩ ) .

Zambaur : Nouvelles Contributions, Num. Zeitschr. Wien 1914. .



مرکز تحقیق و پژوهش در تاریخ و فرهنگ اسلامی

(۱)

# أيوبيات

( هجده فرزند صلاح الدين )

صوان

شادي (۱۰)

نجم الدين أبو الشكر أيوب

(متوفى در ۱۸ ذی الحجه سنه ۵۶۸هـ) (۱۱)

الناصر (الأول) صلاح الدين يوسف

(زاد في بصرى سنه ۵۳۳هـ) (۱۲)

الظاهر أبو منصور غازي

(الأول) غياث الدين

(زاد في بصرى در ۱۵ رمضان سنه ۵۶۸هـ) ، و متوفى در جادى الآخر سنه ۶۱۳هـ

حلب ۵۸۲-۶۱۳هـ

العزيز محمد غياث الدين (۱۱)

حلب ۶۱۳-۶۳۴هـ

الناصر أحمد صلاح الدين (۱۱)

صاحب عيقات (زاد سنه ۵۹۹هـ و متوفى در شبان سنه ۶۵۰هـ)

الظاهر غازي

(متوفى سنه ۶۵۹هـ)

غازيه خاتون (۱۷)

عائشه خاتون

(بسه رضى النصور الثاني صاحب خاتون آمد)

الناصر يوسف [ الثاني ] صلاح الدين

(زاده در ۱۹ رمضان سنه ۶۲۷هـ و متوفى در جادى الاول سنه ۶۵۹هـ) حلب ۶۳۴-۶۳۸هـ دمشق ۶۴۸-۶۵۸هـ

سيف الدين (تک : ۱۵۸هـ)

۵- العزيز أبو يعقوب اسحق فتح الدين

(زاد في بصرى در بصره ربيع الاول سنه ۵۷۰هـ)

۶- الوليد أبو الفتح مسعود نجم الدين

(زاد في بصرى سنه ۵۷۱هـ و متوفى سنه ۶۰۶هـ)

۷- الأصغر أبو يوسف يعقوب شرف الدين

(زاد في بصرى سنه ۵۷۲هـ)

۸- الزاهر أبو سليمان داود يحيى الدين

(زاد في بصرى در ۲۳ ذى الحجه سنه ۵۷۳هـ) ، و متوفى در ۹ صفر سنه ۶۳۲هـ)

۹- الفضل أبو المظفر موسى قطب الدين

(زاد في بصرى سنه ۵۷۳هـ)

۱- الأفضل علي نور الدين

(زاد في بصرى سنه ۵۶۵هـ و متوفى سنه ۶۲۲هـ) دمشق ۵۸۲-۵۹۲هـ

۲- العزيز (الأول)

(زاد في بصرى در ۸ جادى الاول سنه ۵۶۷هـ) مصر ۵۸۹-۵۹۵هـ

۳- الظاهر أبو العباس احمد مظفر الدين

(زاد في بصرى در ۵ شبان سنه ۵۶۸هـ) ، و متوفى در جادى الاول سنه ۶۲۷هـ

۴- الظاهر غازي

(زاد في بصرى در ۱۵ رمضان سنه ۵۶۸هـ) ، و متوفى در جادى الآخر سنه ۶۱۳هـ

۵- الظاهر غازي

(متوفى سنه ۶۵۹هـ)

۶- الظاهر غازي

(متوفى سنه ۶۵۹هـ)

زهرة	نصرة الدين	المعظم توران شاه الثالث (متوفى سنة ۶۰۸)	العزيز محمد
أسد الدين (متوفى درجاب سنة ۶۰۸)			



مرکز تحقیقات کتابخانه و اسناد ملی ایران

- (۱) ابن خلکان ( چاپ اسلمین ج ۱ ص ۲۴۳ ) و چاپ مصر ج ۱ ص ۸۴ .  
 (۲) دختر مجیر الدین ابی بن محمد بن بوزی رابعه زنی گرفت رجوع کنیده بوریان  
 (۳) در سال ۵۷۹ فرمائروای مصوفند .  
 (۴) دختر غازی دوم رابعه زنی گرفت ، رجوع کنیده ارتقیان .  
 (۵) مادر عزیز صافیہ دختر عادل رابعه زنی گرفت . نک . ابن خلکان ( چاپ اسلمین ج ۱ ص ۲۴۳ ) و چاپ مصر ج ۱ ص ۴۰۲ .  
 (۶) در ۵ ذی الحجه سال ۱۰۱۰ خرقیده شد ، وفاطمه دختر کامل  
 رابعه زنی گرفت . در ۳ ربیع الاول سال ۶۳۴ درگذشت .  
 (۷) پاکسیخو دوم ز ناشویی کردنگ 5823 N° III Contr, .  
 (۸) تاسال ۲۸ فرمائروای بهره بود . نک . ابن خلکان ( چاپ اسلمین ج ۱ ص ۵۳ ) و چاپ مصر ج ۱ ص ۱۷۶ . ابن  
 خلکان لقب اورا مجیر الدین ذکر کرده است .  
 (۹) نک . السلوک ج ۱ ص ۳۸۹ . ( مترجم عربی )  
 (۱۰) نک . السلوک ج ۱ ص ۳۸۹ . ( مترجم عربی )

- ۱۰ - الأشرف أبو صبد الله محمد عزیز الدين  
 (زاده در دمشق سنة ۵۷۵)  
 ۱۱ - محسن أبو المباس أحمد ظهير الدين  
 (زاده در بصره سنة ۵۷۷)  
 ۱۲ - المعظم أبو منصور توران شاه (الثاني) نغر الدين  
 (صاحب روجین) (زاده در بصره در ربیع الأول سنة ۵۷۷  
 و متوفی سنة ۶۰۸)  
 ۱۳ - الجواد أبو سعيد أيوب الدين  
 (زاده سنة ۵۷۸)  
 ۱۴ - غالب أبو الفتح ملك شاه ناصر الدين  
 (زاده در رجب سنة ۵۷۸)  
 ۱۵ - المنصور أبو بكر عز الدين  
 (زاده در حران پس از مرگ پدرش)  
 ۱۶ - شاذلی ، إمام الدين ، (مادرش کثیر بود)  
 ۱۷ - سروان نصرة الدين ، (مادرش کثیر بود)  
 ۱۸ - انطضر مظفر الدين المشمر ، (صاحب بصری)  
 (زاده سنة ۵۶۸ و متوفی سنة ۶۲۷)  
 ۱۹ - مؤنسہ خاتون ، (بہ زنی السکامل محمد بن الاماد در آمد)  
 ۲۰ - فلانة ، (بہ زنی حسام الدين لا چين نخر در آمد)

(ب)

## أيوبيات

فرزندان نور الدين وشيخ كوه

شادى بن صرمان

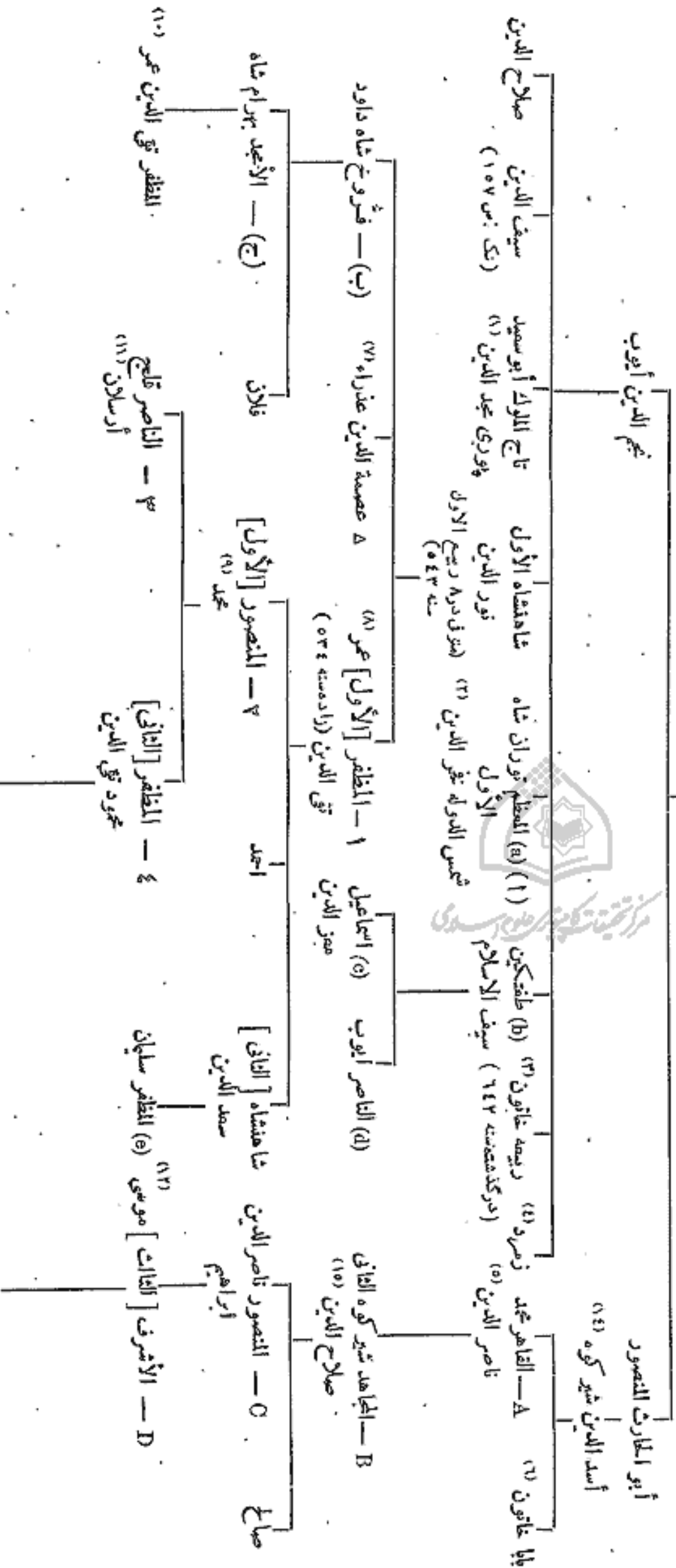

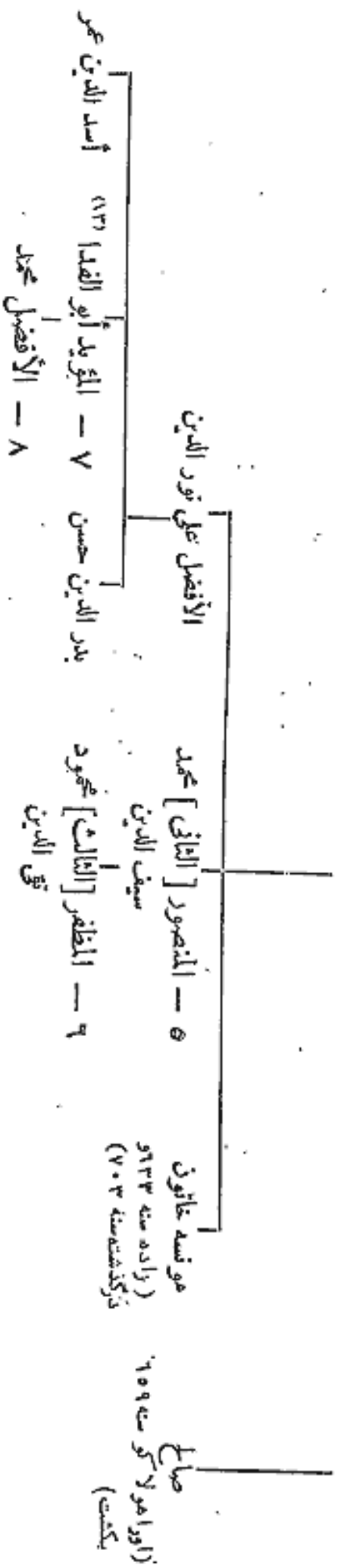

١ — حروف ا، ب، ج، د، هـ، ح، ط، ز	فروما نروايان بهايك
٢ — شماره هاي ١، ٢، ٣، ٤، ٥، ٦، ٧، ٨، ٩، ١٠، ١١، ١٢	حياة
٣ — حروف a, b, c, d, e	الدين
٤ — حروف A, B, C, D	حصص

(١٥) بنينا ننگار المدرسه الاجمديه دوره شق 398 p. I. e. n. Sauvairre  
 (١١) ارسال ٢٦ - ٢٥ - ٢٣٥ نیز فرما نرواي بارين بوده است ؛  
 (١٢) در رمضان ٢٧٧ زائيده شد و ارسال ٢٤٦ - ٢٤٨ فرما نرواي تل با شربود .  
 (١٣) همان مورخ معروف است . در جمادي الاول ٢٧٢ در دمشق زائيده شد ، و در ٢٣ محرم ٧٣٢ در حمله درگذشت .  
 (١٤) در ٩ ذی الحجه سال ٥٨١ درگذشت نک . ابن خلکان ( چاپ اسلین ج ١ ص ٢٦٦ ) و چاپ مصر ج ١ ص ٢٢٧ .  
 (١٥) در سال ٥٦٩ زائيده شد و در ١٩ رجب ٢٣٧ درگذشت .

(٦) در رمضان سال ٥٥٥ برابر زاده خود در شهر خاتون در خست سيف الدين در ساختن مدرسه کوجک (الماد ليه در دمشق حرکت کرد . نک . (Imawi, J. As. mai-juin 1894 p. 424).  
 (٧) بنينا ننگار المدرسه الفذرا و پدر دمشق سال ٥٨٠ (J. As. mai-juin 1894, p. 413, 478, notes 204, 205 et 425. محرم ٥٩٣ درگذشت . نک . النجوم ج ٦ ص ١٢٣ . ( مترجم عربي ) (٨) با غازه خاتون دخت کامل بن سيف الدين زناشويي کرد .  
 (٩) مولفي است که کتاب طبقات الشعراء را در ١٥ جلد تاليف کرده است . نک . Sauvairre, J. As. mai-juin 1894, p. 486, note 261.

(١) در ذی الحجه سال ٥٥٦ زائيده شد و در ٢٣ صفر ٥٧٨ در حلب درگذشت نک . ابن خلکان ( چاپ اسلین ج ١ ص ٢٧٢ ) و چاپ مصر ج ١ ص ٩٤ .  
 (٢) ارسال ٥٦٨ - ٥٧٥ بر بعلبک نیز فرما نروايي کرد .  
 (٣) نخست با سعد الدين مسعود بن معين الدين (والي اردن) درگذشته در ٥٨١ ، و سپس با مظفر الدين کوکبوري ( اپريل ) زناشويي کرد .  
 (٤) لقب اوست الممام است . نخست بالاجين و سپس با القاهر محمد ناصر الدين زناشويي کرد ( نک . پاورقي شماره ٥ . وی خواهر تور انماه اول است . در ١٦ ذی القعدة سال ٦١٦ درگذشت .  
 (٥) یاد خیر مومي خود دست الممام زناشويي کرد (نک پاورقي قبلي) در ذی الحجه ٥٨١ درگذشت . نک ايضا 475 p. J. As. mai-juin 1894  
 mats-avril 1896, p. 285.

## ۷۷ - بنی جراح

( شیوخ طی )

سنه ۳۵۸ هـ . . . . .	۱ -	حسان بن الجراح ، (هم پیمان قرامطه)
۳۶۷ . . . . .	۲ -	دغقل المفرج بن الجراح . . . . .
۲۶۹ . . . . .		صاحب زمره ، (متوفی سنه ۳۰۴)
۴۰۰ . . . . .	۳ -	حسان بن دغقل بن الجراح . . . . .
۴۱۴ . . . . .		استیلاء بر عسقلان
۴۲۲ . . . . .		استیلاء بر اقلیه
۴۳۳ . . . . .		برای آخرین بار از او ذکری شده
— . . . . .	۴ -	طی بن حسان بن دغقل ، ( در سنه ۴۶۲ ناصبرده شد )
— . . . . .	۵ -	محمود بن حسان بن دغقل
۵۰۰ . . . . .	۶ -	أبو عمران الفضل بن ربهه بن حازم بن الجراح

مراجع : ابن الأثیر : الکامل

Wiistenfeld : Fatimiden-Chalifen

Wiistenfeld : die chroniken der Stadt Mekka IV 218

Sacy : Druzes I.Cclxxxvii,CCcliv

ابن القلانسی : ذیل تاریخ دمشق

أبو الفدا : المختصر فی أخبار البشر

Tiesenhausen : Okailiden 26.22

H.C. Kay: Banû Okail 17.

## ۷۸ - بنی عمار

( در طرابلس شام )

عمار

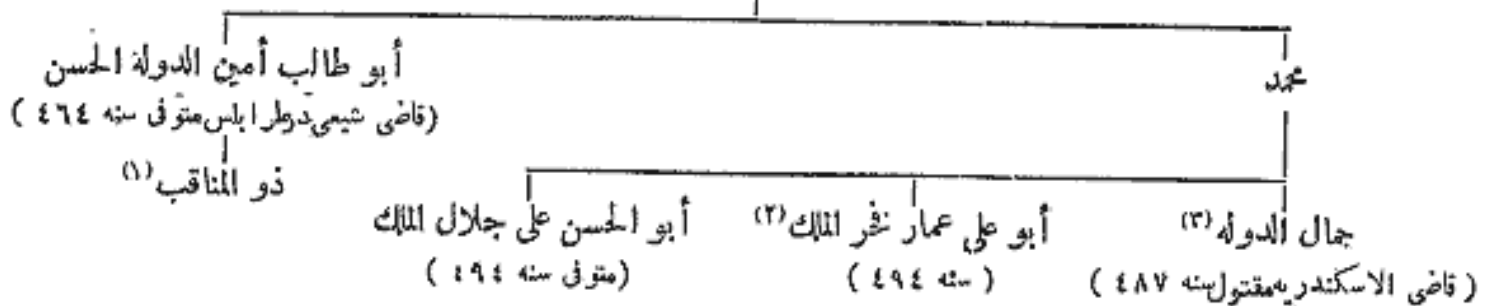

## ۷۹ - بنی نهار تکین

[ بنی منکورس ( منکورس ) در بلاطنوس ]<sup>(۴)</sup>

سنه ۶۰۰ هـ . . . . .	۵	ناصر الدین منکورس بن نهار تکین
۶۲۴ . . . . .		رکن الدین منکورس <sup>(۵)</sup>

(۱) نایب پسر عمویش فخر الملک بود سال ۵۵۰ هـ .  
(۲) از سال ۴۹۵ صلیبی ها او را محاصره کردند ، سپس در سال ۵۰۱ هـ بغداد گرفت و از سال ۵۱۲ وزارت مسعود را در موصل بعهده گرفت .

(۳) آقای بدر الجمالی بود .

(۴) نک ابن الاثیر ج ۱۲ ص ۶ ( مترجم عربی )

(۵) در اینجا شخصی دیگر بنام رکن الدین منکورس است که مولی و بنده آزاد کرده فلک الدین سلیمان العادلی ، برادر مادری الملك العادل ( ۵۹۲ - ۶۱۵ ) بود . نک

Ilmawi (J. As. mai-juin 1894, p. 403.

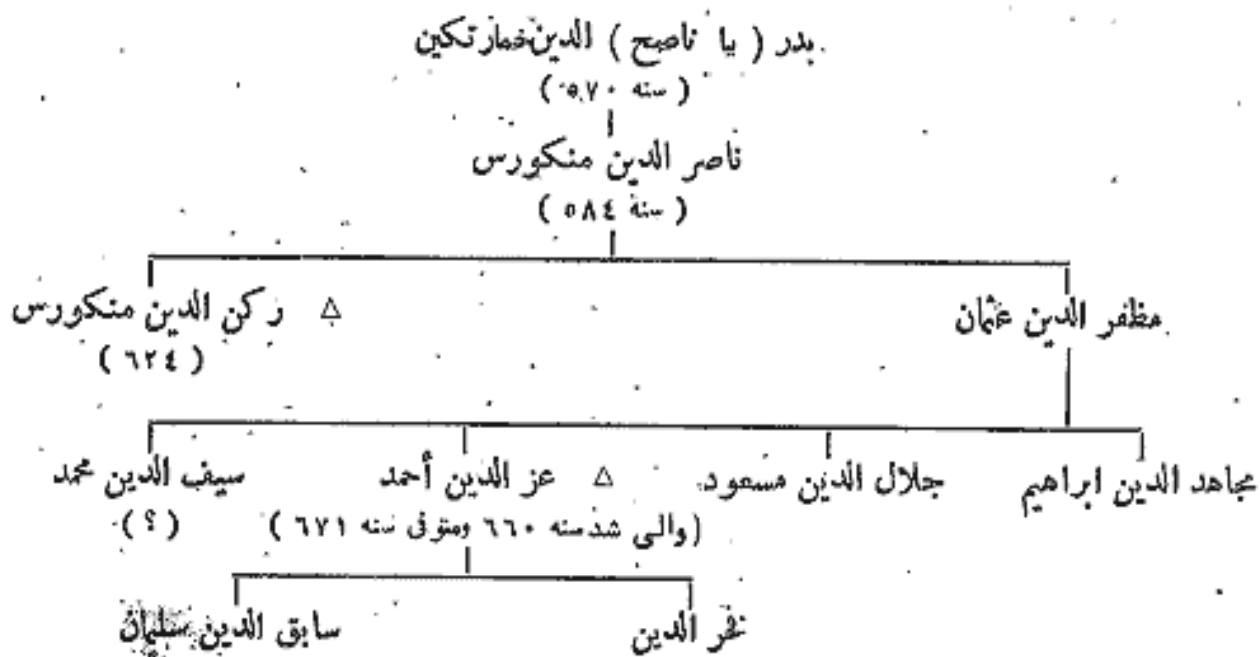

مراجع :

G. Le Strange : Palestine under the moslems 416.

E. Reyy : Colonies Franques 331.

M. van Berchem : Inscriptions Arabes de Syrie p. 74. ss, 100. 2.



مرکز تحقیق و کتابخانه ملی جمهوری اسلامی ایران

### ۸۰ - باطنیان در سوریه<sup>(۱)</sup>

۵۵۷ و ۵۹۰	راشد الدین أبو الحسن ستان بن سلیمان بن محمد	Δ
۶۲۰	کمال الدین الحسن بن مسعود	Δ
۶۲۴	محمد الدین	
۶۳۵ و ۶۳۵	سراج الدین مظفر بن الحسن	Δ
۶۳۷ و ۶۴۶	تاج الدین أبو الفتوح بن محمد	Δ
۶۵۶ و ۶۶۰	رضاء الدین أبو المعالی	
۶۶۰	نجم الدین اسماعیل	Δ
—	شمس الدین بن اسماعیل	

} در آن واحد (۲) {

(۱) بهرام داعی بانیا رادر سال ۵۲۵ بگرفت ، و در سال ۵۲۲ بمرد ، جانشینش اسماعیل آن شهر را به صلیبیان در ۱۵ رمضان

سال ۵۲۳ تسلیم کرد ، وی شهر قدیموس رادر سال ۵۲۷ و مصیاف رادر ۵۲۵ بگرفت .

(۲) چنانکه از کتیبه قدیموس معلوم می شود ( Berchem, Epigraphie p. 47 ) .

مراجع :

- S. de Sacy : Mémoire sur la Dynastie des Assassins.  
 Quatremère : Notice historique sur les Ismaéliens (Mines d'Orient IV).  
 Hammer : Histoire de l'ordre des Assassins.  
 Defrémery : Essai sur l'histoire des Ismaéliens ou Batiniens de la Perse  
 [Paris 1867].  
 Defrémery : Nouvelles recherches sur les Ismaéliens de la Syrie  
 [J. As. 1845, 1855].  
 Goyard : Un grand-maître des Assassins [J. As. 1877].  
 Guyard : Fragments relatifs à la doctrine des Ismailis. Not. ex Extr. XXII,  
 Paris 1855.  
 Historiens Grecs des Croisades II. 423-426 (Bibliographie).  
 Goeje : Memoire sur les Carmathes du Bahrein et les Fatimides 2<sup>e</sup> éd. 1880.  
 Goeje : Fin de Carmathes [J. As. 1895].  
 Le Vilayet de Beyrouit II<sup>e</sup> vol. p. 85.  
 M. van Berchen : Epigraphie des Assassins [J. As. mai-juin 1897].  
 Casanova : Monnaie des Assassins de Perse (Revue num. III<sup>e</sup> serie IX).

دائرة المعارف الاسلامية (چاپ فرانسه) . ماده « الاسماعيلية » (Cl. Huart)

٨١ - نك ص ١٦٥

٨٢ - صحايلك بحري

- سنة ١٩٤٨ هـ . . . . . شجر الدر ، (بيوهه الصالح أيوب ، انك (١) من ١٥١) . . . . . ١٥٠
- ١٩٤٨ . . . . . المزمع عز الدين أيك ، (پس از وفات المظلم تورانشاه الرابعه دوماه منصوب شد) ٢٩ ربيع الثاني ٢٥٠
- ١٩٥٥ . . . . . المنصور نور الدين علي . . . . . ٣٠
- ١٩٥٧ . . . . . المظفر سيف الدين قطز . . . . . ٤٠
- ١٩٥٨ . . . . . الظاهر ركن الدين بيبرس [الأول] البندقداري ، (متوفى در ٢٨ محرم ١٧ ذى القعدة ٥٥٠
- . . . . . سنة ٦٧٦) . . . . .
- ١٩٧٦ . . . . . السعيد ناصر الدين برکه خان ، (وليعهد شد از سنة ٦٦٧ متوفى محرم ٦٥٠
- . . . . . در ١٥ ذى القعدة سنة ٦٧٨) . . . . .
- ١٩٧٨ . . . . . العادل بدر الدين سلامش ، (قلاوون آتابك ونايب السلطنة) . . . . . ذو القعدة ٧٠
- ١٩٧٨ . . . . . المنصور سيف الدين قلاوون ، أبو المعالي الألفي (٢) . . . . . ٨٥٠
- ١٩٨٩ . . . . . الأشرف صلاح الدين خليل ، (ولى عهد از ١١ شعبان سنة ٦٨٧) . . . . . ٩٥٠
- ١٩٩٣ . . . . . الناصر ناصر الدين محمد بن قلاوون ، (برای بار اول) . . . . . ١٠٥٠
- ١٩٩٤ . . . . . العادل زين الدين كيتفا . . . . . ١١٠
- ١٩٩٦ . . . . . المنصور حسام الدين لاجين المنصوري . . . . . ١٢٥٠
- . . . . . الناصر ناصر الدين محمد ، (برای بار دوم) ٦٩٨ . . . . . ٥٠

(١) درباره قبرش نك (C. I. A. N° 70 pp. 111 et 728).

(٢) درباره قبرش نك (C. I. A. N° 82-93).



۷۰۸	سنه ۷۰۸ هـ	۱۳ - المظفر رکن الدین بیبرس [الثانی] الجاشنکیر (البرجی) (۱)	۲۳ شوال
۷۰۹	رمضان	۱۴ - المنصور سیف الدین أبو بکر بن الناصر	۷۰۹
۷۴۱		۱۵ - الأشرف علاء الدین کجک بن الناصر (۲)	
۷۴۲		۱۶ - الناصر شهاب الدین احمد بن الناصر	
۷۴۳		۱۷ - الصالح عماد الدین اسماعیل بن الناصر	
۷۴۳		۱۸ - الکامل سیف الدین شعبان [الأول] بن الناصر	
۷۴۶		۱۹ - المظفر سیف الدین حاجی [الأول] بن الناصر	
۷۴۷		۲۰ - الناصر ناصر الدین الحسن بن الناصر، (برای بار اول)	رمضان
۷۴۸	رمضان	۲۱ - الصالح صلاح الدین صالح بن الناصر	
۷۵۲		۲۲ - المنصور ناصر الدین الحسن، (برای بار دوم)	۷۵۵
۷۶۲		۲۳ - المنصور صلاح الدین محمد	
۷۶۴		۲۴ - الأشرف ناصر الدین شعبان [الثانی]	
۷۶۴		۲۵ - المنصور علاء الدین علی	
۷۷۸		۲۵ - الصالح صلاح الدین حاجی [الثانی]، (زادته ۷۷۲)	
۷۸۳		۲۶ - برقوق، (مملوک برجی)	۱۹ رمضان
۷۸۴	۱۹ رمضان	حاجی، (برای بار دوم)، (ملقب بملك المظفر)، (عزل سنه ۷۹۲) ۷۹۱	
		و در زندان بمردن سنه ۸۱۴)	
		ممالیک برجی	۷۹۲
		نک: ص ۱۶۶	

### ۸۳ - ممالیک برجی

۷۸۴	سنه ۷۸۴ هـ	الظاهر سیف الدین برقوق بن أنس العنابی البلبغوی (۳)، (متوفی در ۱۵ شوال سنه ۸۰۱)	۷۹۱ - ۷۹۲
۸۰۱	شوال	حاجی مملوک بحری، (اورا یابغا منصوب کرد)	۷۹۱ - ۷۹۲
۸۰۸	۲۵ ربیع الأول	الناصر ناصر الدین فرج بن برقوق (۴)	۸۰۸
۸۰۸		المنصور عز الدین عبد العزیز بن برقوق (۵)، (متوفی در ۶ ربیع الثانی سنه ۸۰۹)	
۸۰۸		فرج، (برای بار دوم)، (کشته در دمشق) ۴ جمادی الآخر ۸۰۸	
۸۱۵		المادل المستعین بالله أبو الفضل العیاس، (خلیفه عباسی) (۶) (نک: ص ۵)	
۸۱۵		المؤید سیف الدین شیخ الحمودی، (متوفی در ۷ محرم سنه ۸۲۴)	
۸۲۴		المظفر شهاب الدین أحمد بن المؤید شیخ	
۸۲۴	۲۹ شعبان	الظاهر سیف الدین ططر	
۸۲۴	۴ ذی الحجه	الصالح ناصر الدین محمد بن ططر	
۸۲۵		الأشرف سیف الدین برسبای	
۸۴۱		العزیز جمال الدین یوسف بن برسبای، (حکم ۹۴ روز)	

(۴) درباره قبرش (U. I. A. N° 205-224)  
 او همان ملک الناصر زین الدین ابوالسعادات فرج است . نک.  
 ابن ایاس ج ۱ ص ۳۱۶ .

(۵) درباره قبرش (U. I. A. N° 219) .

(۶) درباره سکه هایس (Bibl. Nat. III N° 981, 982) .

(۱) از حکومت در ۱۶ رمضان ۷۵۹ کناره گیری کرد .  
 (۲) او برادرش شعبان در جمادی الاولی سال ۷۴۶ خفه کرد .  
 (۳) درباره قبر او (U. I. A. N° 192-198) و مقبره پدرش ایضا  
 مصدر سابق (N° 189) ابن ایاس (ج ۱ ص ۲۵۸) می نویسد که نام  
 او برقوق بن أنس بود، و در روز چهارشنبه ۱۹ شعبان سال ۷۸۴ به  
 حکومت نشست ( مترجم عربی )

سنة ٨٤٢ هـ	الظاهر سيف الدين جقمق (تشمق) <sup>(١)</sup>	٥٠
٨٥٧	المنصور نحر الدين عثمان بن جقمق	
٨٥٧	الأشرف سيف الدين ايتال الملاقي الظاهري الأجرودي <sup>(٢)</sup> ، (متوفى دره ١٥٠٠ ربيع الأول ٤)	٥٠
	جمادى الأولى سنة ٨٦٥	
٨٦٥	المؤيد شهاب الدين أحمد بن ايتال، (نهار ماه)	٥٠
٨٦٥	الظاهر سيف الدين خشقدم	٥٠
٨٧٢	الظاهر سيف الدين بلباي	
٨٧٢	الظاهر تبرضا	٥٠
٨٧٢	الأشرف سيف الدين قايتباي <sup>(٣)</sup> ، (متوفى دره ٢٦ ذى القعدة سنة ٩٠١)	٥٠
٩٠١	الناصر ناصر الدين محمد بن قايتباي	٥٠
٩٠٤	الظاهر قانصوه، (بگريخت ٢٧ ذى القعدة سنة ٩٠٥)	٥٠
٩٠٥	الأشرف جانبلاط، (كشته درجمادى الآخر سنة ٩٠٦)	
٩٠٦	المادل سيف الدين طومان باي <sup>(٤)</sup>	٥٠
٩٠٦	الأشرف قانصوه الثوري <sup>(٥)</sup>	٥٠
٩٢٢	الأشرف طومان باي، (او راسيم الاول سنة ٩٢٢ هـ)	٥٠
	فتح عثمانى	
	ذو الحجة سنة ٩٢٢	

مراجع:

Maqrizi: Histoire de Sultans Mamlouks (trad. par Quatremère).

Weil: Geschichte der Chalifen, IV et V.

Van Berchem: C. I. A. I.



مرکز تحقیق و تکثیر اسناد و کتابخانه ملی

(١) درباره قبرش (C. I. A. N° 267)

(٢) درباره قبرش (C. I. A. Nos 271-279)

(٣) زن شرعی اوقاطمه پس از وی برای باردوم با سلطان تومان باي ازدواج کرد. وزن غیر شرعی اش اصلبای که مادر ناصر محمد بود

برای باردوم در سال ٩٥٥ هـ با جنیلاً ط ازدواج نمود. درباره مقبره قايتباي نک (C. I. A. Nos 295-309)

(٤) فرمانروايش بهيش از صدور و بطول نیا انجامید.

(٥) درباره قبرش (C. I. A. N° 388) نک. دائرة المعارف اسلام (طبع فرانسه) ج ٢ ماده قانصوه "مقاله (M. Sobernheim)

منقذ الكنانى الكلبى

نصر

أبو الخنوخ مؤلفه، مختار الدولة (١١)

أبو الحسن على سيد الملك (١٢)

أبو المغيث منقذ (١٣)  
(موتى سنة ٤٣٩ هـ)

عز الدولة نصر أبو المرحف

(٤٧٩ هـ)

عز الدين أبو الفسار سلطان  
( دروايشا در سنة ٥٠٥ هـ وازاوا ذكر شده است )

محمد الدين أبو سلامة مرشد  
( زاد سنة ٤٦٠ وموتى سنة ٥٣٠ هـ )

أبو التوح مؤلف تاج الأضواء  
( در مصر )

أبو المرحف الموفق نصر

أبو المظفر  
محمد الدين أسامة  
مؤيد الدولة (١٤)

نجم الدولة أبو عبد الله محمد  
عز الدين علي  
( ٤٩٩ هـ ٥٠٤ هـ )

ناصر الدولة الكامل

عقبة الدولة أبو الفوارس  
صهف

نجم الدولة أبو عبد الله محمد

شمس الدولة أبو الحارث عبد الرحمن  
( زاد سنة ٥٢٢ وموتى سنة ٥٩٩ هـ ) (١٨)  
( أورا صلاح الدين به الترتيب فرستاد )

بهاء الدولة أبو المغيث منقذ

عز الدولة أبو الحسن علي

حطان (١٥)

المبارك أبو الميمون (١٦)  
سيف الدولة محمد الدين

مراجع : أسامة بن منقذ الشيرازى : كتاب الاعتبار .

(٥) تايهبر ادرش در بين بود . سيف الاسلام طفليكن اورا در سال ٥٧٧ هـ بركار كرد . تك . ابن خلكان ( چاپ مصر ) ج ١ ص ٣٢٢ .  
(٦) در شيراز به سال ٥٢٢ هـ دنيا آمد و در ٨ رمضان ٥٨٩ هـ در قاهره در گذشت تا سال ٥٧٧ هـ بيا بيجور انشاه در بين بود . تك ٥٥٤ No C.I. A. I. ابن خلكان ج ١ ص ٣٢٢ .  
(٧) اسامة بن منقذ ( ص ١٧٦ ) لقب اوزامعند الدين ذكر مي كند ( مترجم عربي )  
(٨) زلزله هادر سال ٥٥٢ شيراز را ويران ساختند .  
(٩) E. Honigmann, Enz. d. Isl. III 309

(١) در ندى الصحه ٤٥٥ هـ در گذشت . تك . ابن خلكان ( چاپ اسلمين ج ٢ ص ٢٢٥ ) و چاپ مصر ج ٢ ص ١١٨ .  
(٢) اولين فرمانرواي شيراز است . در جيب ٢٧٤ هـ به فرمانرواي رسيد و در سال ٣٧٥ هـ در گذشت . تك . ابن خلكان ( چاپ اسلمين ج ٢ ص ٣٢٢ ) و چاپ مصر ج ١ ص ٣٦٨ .  
(٣) ابن خلكان ( چاپ مصر ج ٢ ص ١٢٥ ) نام اوزا ابو المغيث ذكر کرده است ( مترجم عربي )  
(٤) در ٢٧٧ هـ جنادى الثاني ٣٨٨ هـ واقف شد و در ٢٢ رمضان ٥٨٤ هـ در گذشت . تك . ابن خلكان ( چاپ اسلمين ج ١ ص ١٧٧ ) و چاپ مصر ج ١ ص ٦٣ .

سایک بحرّی

الصالح نجم الدین أربوب

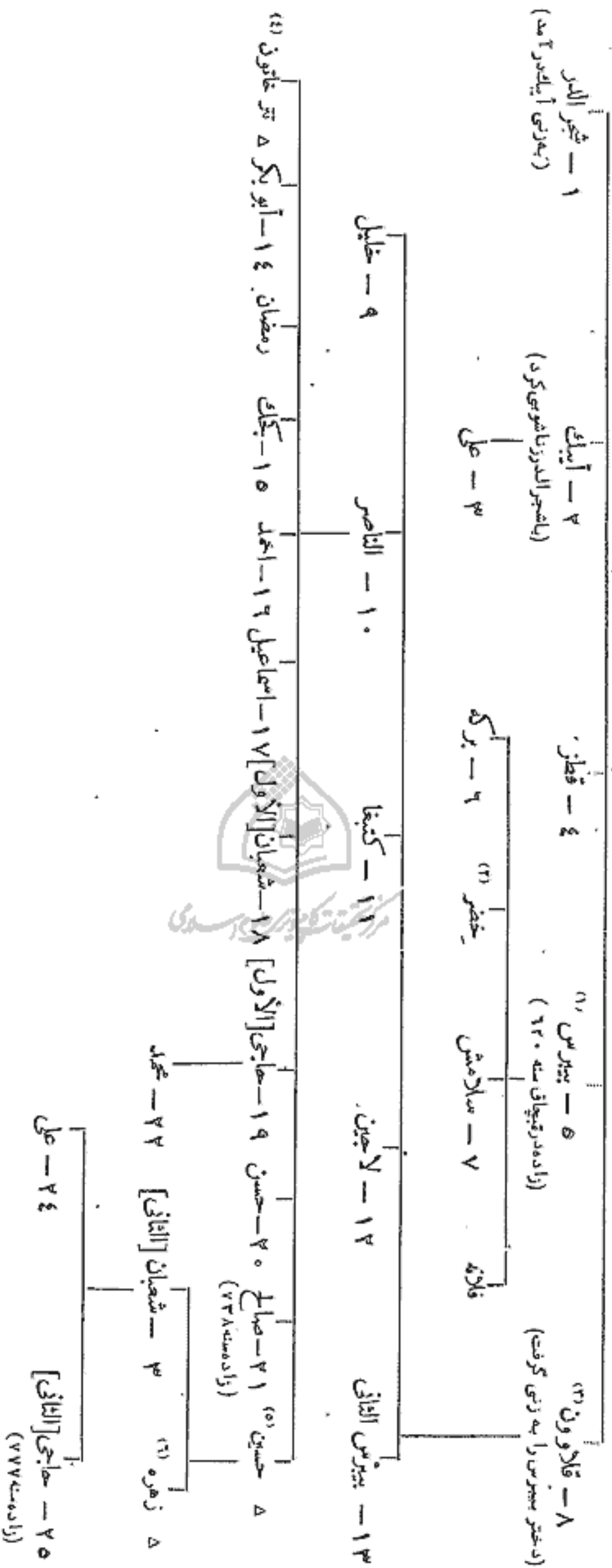

• (۱) خواهر بید والدین محمد بن برکوزیر سلطان برک خان راهزنی گرفتار (C. I. A. N° 80).  
 • (۲) ارسال ۶۷۸ - ۶۸۸ فر مانروای کرک بود.  
 • (۳) نخستین مادری پسر شمس صالح علی راهزنی گرفتار (C. I. A. N° 94) سپس با شلون خاتون خسته سکنایا در پسر شمس سلطان زینا مریم محمد زینا شوئی کرد (C. I. A. N. 147) تکابوا القدا (المختصر) ص ۲۲۹.  
 • (۴) در سال ۷۶۸ در گذشت.  
 • (۵) بابو که خاتون زینا شوئی کرد در ذی القعدة ۷۷۴ در گذشت (C. I. A. n. 286).  
 • (۶) در ۱۸ جمادی الثاني ۷۷۱ در گذشت در بار مقبره شمس (C. I. A. N° 184).  
 • (U. I. A. N° 187, 188) محمد الله یوسفی زینا شوئی کرد (U. I. A. N° 187, 188).  
 • (U. I. A. N° 165) الحجاریه نامیده می شد.

## ۸۴ - خدیو آن مصر یا خاندان محمد علی پاشا

- سنة ۱۲۲۰ هـ
- ۱ - محمد علی ، (کناره گیری کردار شعبان سنة ۱۲۶۴ ، متوفی در رجب سنة ۱۲۶۵)
  - ۲ Δ - ابراهیم ، (متوفی در ذی الحجه ۱۲۶۴)
  - ۳ - عباس الأول ، (متوفی در شوال سنة ۱۲۷۰)
  - ۴ - سعید<sup>(۱)</sup>
  - ۵ Δ - اسماعیل ، (لقب خدیو سنة ۱۲۸۴ بگرفت)<sup>(۲)</sup>
  - ۶ - توفیق ، (متوفی دره جمادی الآخر سنة ۱۳۰۹)
  - ۷ - عباس [الثانی] حامی ، (انگلیسیها و رادر شوال سنة ۱۳۳۲ عزل کردند)
  - ۸ - حسین کامل ، (سلطان)
  - ۹ - أحمد فؤاد ، [الأول] (سلطان سپس شاه از رجب سنة ۱۳۴۰ متوفی در ۷ صفر سنة ۱۳۵۵)
  - ۱۰ - فاروق [الأول] ، (زاده در ۲۱ جمادی الأولى سنة ۱۳۳۸) ۱۵ صفر ۱۳۵۵

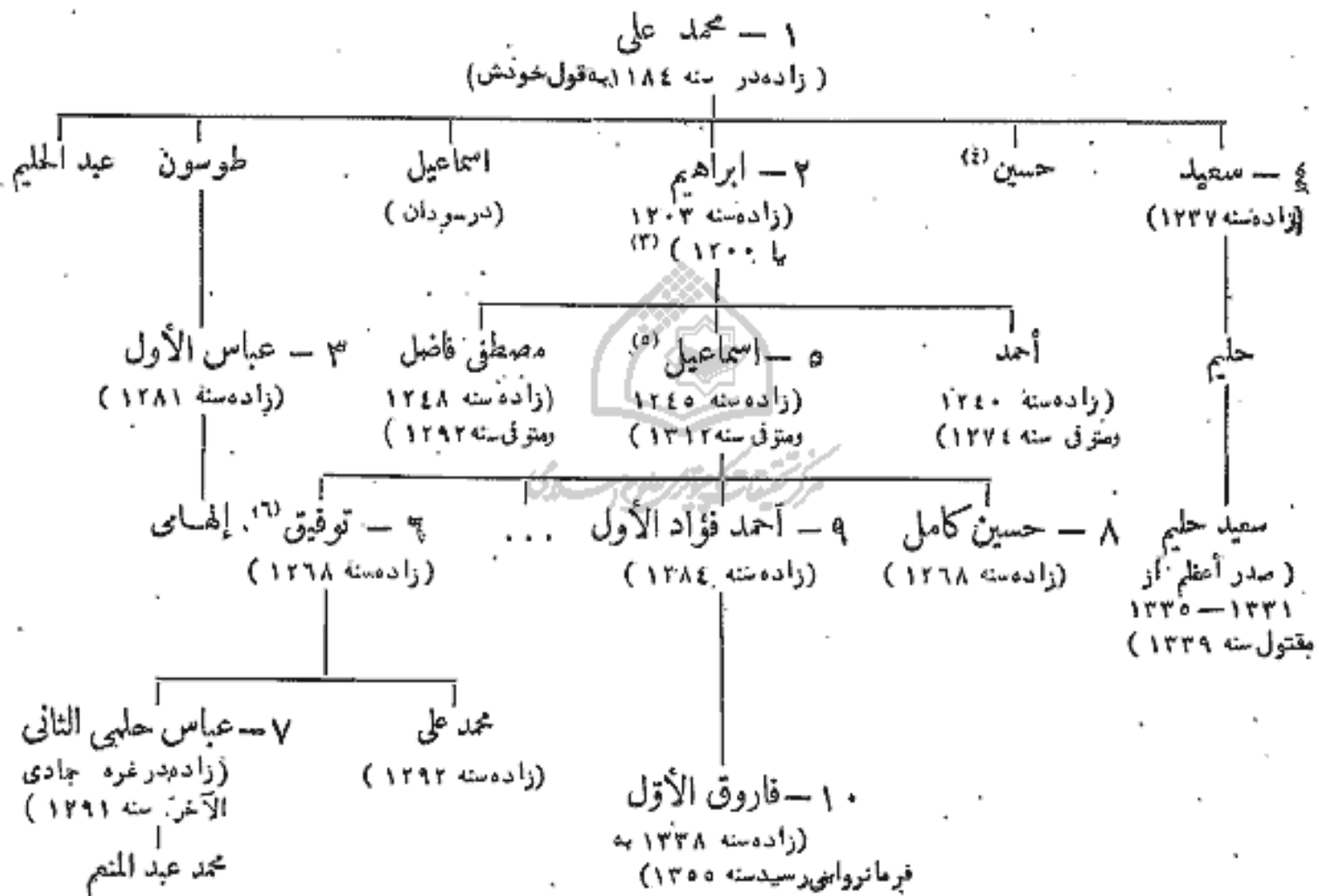

مراجع :

Earl of Cromer : Modern Egypt (Londres 1906).

Hasenclever : Geschichte Agyptens im 19. Jh. Halle. 1917.

دائرة المعارف الاسلامية (چاپ فرانسه) ماده « محمد علی » (K. H. Jramers)

(۱) نکند آقره المعارف اسلام چاپ فرانسه ج ۳ ماده سعید پاشا

مقاله (G. Wiet)

(۲) در پنجم رجب سال ۱۲۹۶ از حکومت برکنار شد و در پنجم

رمضان سال ۱۳۱۲ در قسطنطنیه درگذشت

(۳) مشکوک است که او پسرو واقعی یا پسر خوانده محمد علی باشد.

(۴) از اسم مادرش نکند (C. I. A. N° 229)

(۵) زن بیوه او این مجموعه بزرگ پول راکه کار انو نوشته

است ، (P. Casanova) دارد.

(۶) با امپنه زناشویی کرد.

## ۸۵ - مهدیاتی در سودان

(نکته: ص ۱۳۴)

(۱)	سنه ۱۲۹۸ هـ	رمضان	محمد أحمد المهدی ، (زاده حدود سنه ۱۲۵۵ متوفی سنه ۱۳۰۳) . . . . .	۰
			استیلاء بر الخرطوم . . . . . ۸ ربيع الثاني ۱۳۰۲	۰
	۱۳۰۲		عبد الله بن محمد الفقيه الخليفة ، (زاده سنه ۱۲۶۰ ، جنگ أم درمان در ۱۴ ربيع الثاني سنه ۱۳۱۶ ، متوفی در ۱۷ رجب سنه ۱۳۱۷) . . . . .	۰

مراجع :

- L. J. Morié : Histoire de l'Éthiopie (Paris 1904, 1 451).
- H. Nützel : Zeitschr. f. Num. (Berlin 1894).
- Samuel Smith : Coins struck at Omdurman (Num. Chron. Londres 1902).
- Slatin Pascha : Feuer und Schwert im Sudan (Leipzig 1895).

## ۸۶ - بنی شهاب

( امرای لبنان )

- ۱ - هشام
- ۲ - الخارث ، (متوفی سنه ۱۵)
- ۳ - مالك ، (متوفی سنه ۴۷)
- ۴ - محمد [الأول] ، (متوفی سنه ۱۰۷)
- ۵ - القائم ، (متوفی سنه ۱۳۵)
- ۶ - شهاب ، (متوفی سنه ۱۷۴)
- ۷ - محمد ، (متوفی سنه ۲۰۲)
- ۸ - قیس ، (متوفی سنه ۲۵۳)
- ۹ - الأمير الأدرعی ، (متوفی سنه ۲۸۰ ، هایتخت اذرطات)
- ۱۰ - سعد [الثانی] ، (متوفی سنه ۳۲۱)
- ۱۱ - خالد ، (متوفی سنه ۳۴۸)
- ۱۲ - مسعود [الأول] ، (متوفی سنه ۳۸۰)
- ۱۳ - عمر [الأول] ، (متوفی سنه ۴۰۴)
- ۱۴ - مسعود [الثانی] ، (متوفی سنه ۴۳۶)
- ۱۵ - مجسین ، (متوفی سنه ۴۶۷)

[نکته: دنباله آن]

(۱) در این سال بر رؤوف پاشا حاکم مصری غلبه کرد.

(دینالہ بن شہاب)

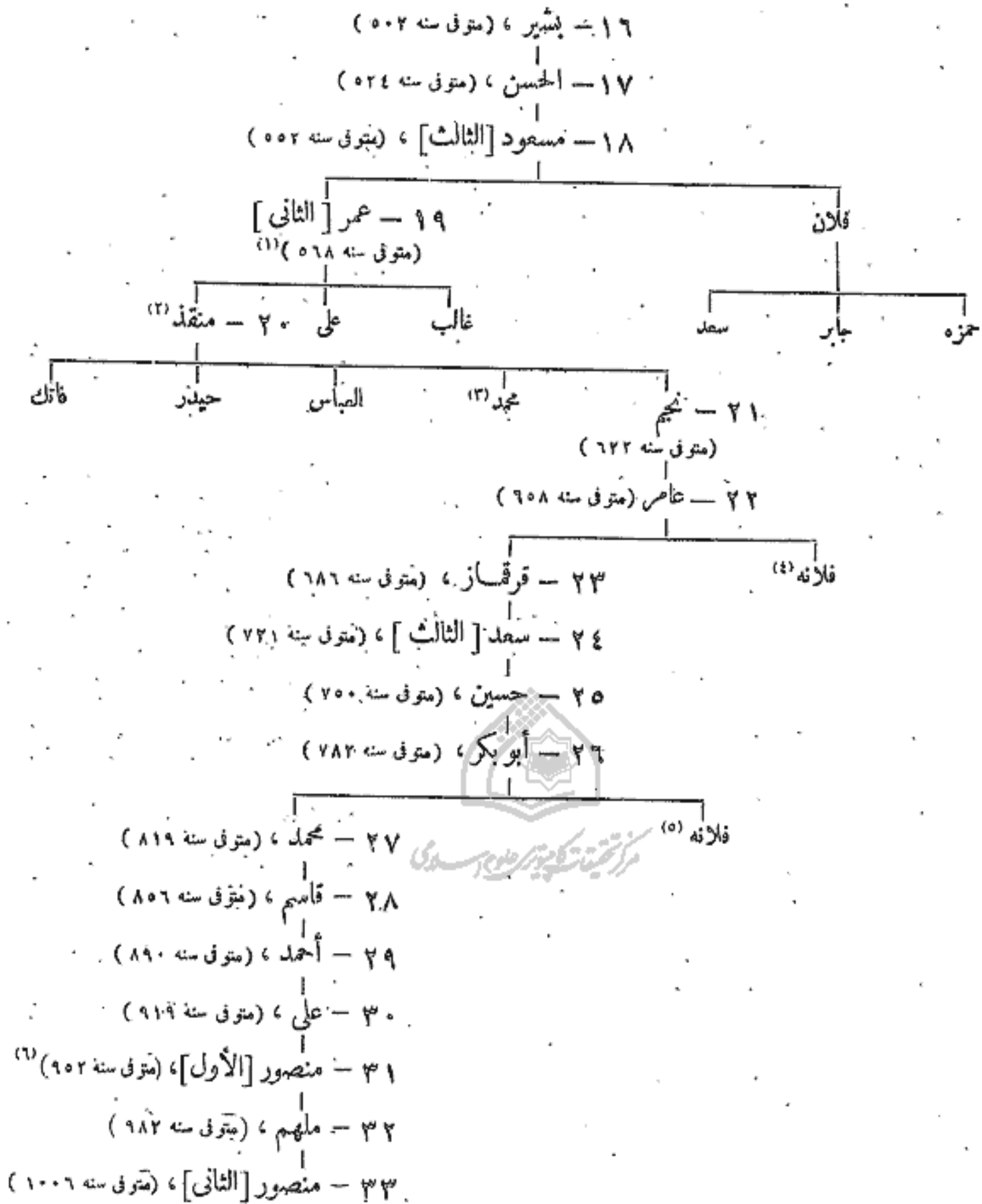

(۲) باعلی بن عبداللہ المعنی زناشویی کرد.  
(۳) باعثمان بن سعدالدین المعنی زناشویی کرد.  
(۴) یافخرالدین المعنی ہم پیمان شد.

(۱) نخستین تاریخ محقق این سلسله .  
(۲) به وادی الشیم ( الحصبیه ) مهاجرت کرد.  
(۳) باطیبه دخت یونس بن معن زناشویی کرد.

۸۷ - بنی معین

( امرای دروزدربنان )

۱ - معین ( ۵۱۲ - ۵۴۳ )

۲ - یونس ( ۵۴۳ - ۵۸۹ )

طایفه (۲)

۳ - یوسف الأول<sup>(۱)</sup> ( ۵۸۹ - ۶۳۸ )

۴ - سیف الدین ( ۶۳۸ - ۶۵۱ )

عبد الله

۵ - علی<sup>(۳)</sup> ( ۶۵۱ )

۶ - بشیر

۷ - محمد

۸ - سعد الدین ( ۷۵۰ )

۹ - عثمان<sup>(۴)</sup>

۱۰ - أحمد

۱۱ - ملهم ( متوفی سنه ۸۷۵ )

یونس  
۱۲ - یوسف الثاني ( ۸۷۵ - ۹۲۲ )

عنان

۱۳ - نضر الدین الأول<sup>(۵)</sup> ( ۹۲۲ - ۹۵۱ )





۱۴ - توفیق‌الز

یوسف<sup>(۷)</sup>

۱۵ - نضر الدین الثاني  
(۹۹۴ - ۱۰۴۲)

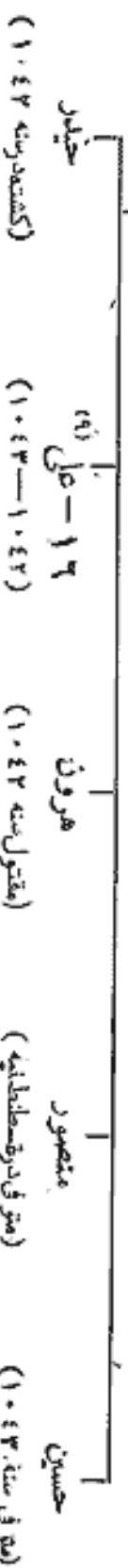

یونس  
(موتی سنه ۱۰۴۲)  
۱۷ - ملهم<sup>(۱۰)</sup>  
(۱۰۶۸ - ۱۰۴۴)

۱۸ - توفیق‌الز  
(۱۰۶۸ - ۱۰۷۲)

۱۹ - أحمد<sup>(۱۱)</sup>  
(۱۰۷۲ - ۱۱۰۸)

ملهم  
(زاد سنه ۱۰۷۸ وموتی سنه ۱۰۹۰)  
فلاحة<sup>(۱۲)</sup>



مرکز تحقیق و کتابخانه ملی جمهوری اسلامی ایران

مراجع:

Tornberg: ZDMG V 1851, p. 486.  
Blau: Zur Geschichte Syriens, ZDMG VIII, 1854, p. 475.  
Wüstenfeld: Fakhrad-din der Drusenflirst, Goettingen 1886.

(۱۵) از کشتار عام نجات یافت  
(۱۱) آخرین حاکی است از پنی من  
(۱۲) باموسی بن منصور بن قاسم الشهبانی در سال ۱۰۹۲ زناشویی کرد. به سال ۱۱۰۸ بپرش جیدر شهبانی بر لیبان فرمائشروایی کرد و پسر ازار مرگش ۱۱۰۹ شهبانان به فرمائشروایی ادامه دادند.

(۷) برادرزاده اش فخرالدین دوم راجانشین خود ساخت.  
(۸) به سال ۱۰۸۵ رانجیده شد و دختر یوسف فرمائشروای طرابلس و مادر علی رابه زنی گرفت. در سال ۱۰۱۷ بافر دینا داول فرمائشروای تسکان هم پیمان شد. در سال ۱۰۲۳ باترکان جنگید از ۱۰۲۳ - ۱۰۲۸ در ایطالیای زندگی کرد. در ۸ شوال ۱۰۲۸ به لیبان بازگشت؛ در قسطنطنیه به سال ۱۰۴۴ کشته شد.  
(۹) با دختر علی بن منصور الشهبانی در سال ۱۰۲۷ زناشویی کرد و در سال ۱۰۴۳ درگذشت.

(۱) باسعه دخت منقذ زناشویی کرد.  
(۲) بامحمد بن منقذ الشهبانی به سال ۵۶۸ زناشویی کرد.  
(۳) یادخت مامو الشهبانی زناشویی کرد.  
(۴) با دختر ابوبکر بن حسین الشهبانی زناشویی کرد.  
(۵) سلیم الاول در سال ۹۲۲ اورابه عنوان فرمائشروای لیبان شناخت.  
(۶) معولا این من یا منقلی نامیده می شود. با خانم الست و نصیبه مادر فخرالدین دوم زناشویی کرد. به سال ۱۰۴۳ درگذشت.



مرکز تحقیقات کامپیوتر علوم اسلامی

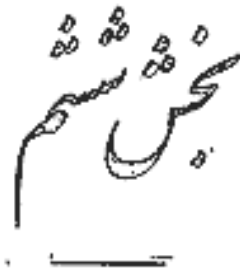

# مجموعه‌های عربی



مرکز تحقیقات و پژوهش‌های اسلامی



مرکز تحقیقات کامپیوتر علوم اسلامی

## ۸۸ - حکام ساسانی در عین

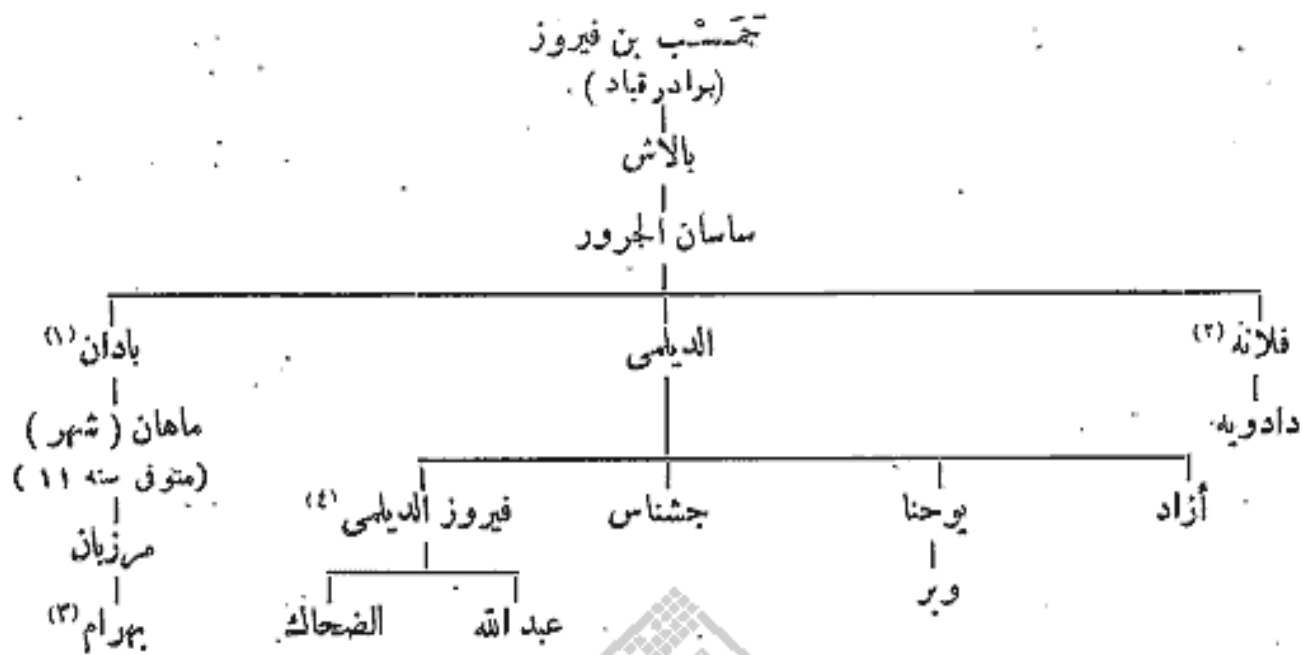

مراجع : Justi: Iranisches Namenbuch p. 429.

## ۸۹ - زولات عین از طرفی خلفا

—	ممتاز بن جبل الخزرچی ، ( اورا رسول صلی الله علیه وسلم فرستاد )
۱۰	الأسود الغنمی ، ( یاغی )
سنه ۱۲ هـ	المهاجر بن ابي أمیه .
۱۳	یعلی بن مُنیّه <sup>(۵)</sup> ( یا أمیه )
۳۵	عبید الله بن العباس بن عبد المطلب ، عباسی ، ( از طرف علی )
۳۶	عبد الله ، ( برادر اولی ) ، ( از طرف علی )
۴۰	جاریه بن قدامه السمدی <sup>(۶)</sup> ، ( از طرف علی )

أمویان :

۴۱	فیروز الدیلمی ، ( از اصل فارسی ) ، ( از طرف معاویه )
۵۳	.....

- (۱) بزینب امیر اسلام ( ص ) سرفرو د آورد .
- (۲) باهرمزدین فیروز ناشویی کرد .
- (۳) جدالمغربی الوزیر استنک ( ص ۲۲ ) .
- (۴) اولین فرمانروای بنی امیه در عین بود .
- (۵) نک . تاریخ طبری ج ۱ ص ۱۲۵۳ . ( مترجم عربی )
- (۶) نک . تاریخ ابن اثیر ج ۳ ص ۱۷۲ . ( مترجم عربی )

سنہ ۷۳۷	الحجاج بن یوسف ( نک : ص ۲۷ ) . . . . .
۸۰	محمد بن یوسف ، ( برادر الحجاج ) . . . . .
۱۰۶	یوسف بن عمر بن محمد بن الحکم بن ابی عقیل بن مسعود الثقفی ( سنہ ۱۲۰ ) (۱۱) . . . . .
۱۲۰	العصمت بن یوسف (۱۲) ، ( برادر اولی ) . . . . .
۱۲۸	القاسم بن عمر الثقفی . . . . .
—	عبد الواحد بن سلیمان بن عبد الملک ، ( اموی ) . . . . .

### عباسیان :

۱۳۲	داود بن علی بن عبد اللہ بن العباس ، ( از طرف السفاح ) ، ( متوفی سنہ ۱۳۳ )
۱۳۳	محمد بن زیاد بن عبید اللہ بن عبد المدان الحارثی (۱۳) . . . . .
۱۳۴	علی بن الربیع بن عبد اللہ الحارثی . . . . .
۱۴۰	مصن بن زائده بن عبد اللہ بن زائده بن مطر بن شریک بن عمرو الشیبانی (۱۴)
۱۴۹	. . . . .
۱۵۳	یزید بن المنصور ، ( حاکم افتخاری ) . . . . .
	نایب او : رجا بن روح . . . . . ۱۵۹
۱۶۱	علی بن سلیمان بن علی بن عبد اللہ ، ( عباسی ) . . . . .
۱۶۲	عبد اللہ بن سلیمان الرضی (۱۵) . . . . .
۱۶۴	منصور بن یزید بن المنصور ، ( عباسی ) (۱۶) . . . . .
۱۶۶	عبد اللہ بن سلیمان ، ( برای باز دوم ) . . . . .
۱۶۷	سلیمان بن یزید الحارثی . . . . .
۱۶۹	ابراہیم بن سلم بن قتیبہ (۱۷) . . . . .
۱۸۴	حماد البربری ، ( با مکہ ) . . . . .
۱۹۶	یزید بن جریر بن یزید بن خالد بن عبد اللہ القسری البجلي ، ( از طرف الامون )
۱۹۸	الحسن بن سهل . . . . .
۲۰۰	اسحاق بن موسی بن عیسی بن محمد بن علی ، ( عباسی ) . . . . .
۲۰۰	ابراہیم بن موسی بن جعفر الملوی ، ملقب بالجزار . . . . .
	سپس بنی زیاد ( ۲۰۴ — ۴۲۹ ) و صلیجیان ( از ۴۲۹ تا فتح ابویہیان در سنہ ۵۶۹ ) مستقلاً زمام امور رادر صناعہ پایتخت بہ دست گرفتند و برای والیان عباسی جز تسلط ظاہری نبود . . . . .
	قیام عبد الرحمن بن أحمد بن عبد اللہ بن عمر بن علی بن ابی طالب ، ( الملوی ) ۲۰۷
۲۱۱	أحمد بن محمد العمری ، ( موسوم بہ احر المین ) . . . . .
	( از اطاعت خلیفہ خارج شد ) . . . . . ۲۱۲
۲۱۲	محمد بن عبد الحمید ، أبو الرازی ، ( مقتول سنہ ۲۱۴ ) . . . . .
۲۱۷	عبد اللہ عبید اللہ بن العباس بن محمد بن علی ، ( عباسی ) . . . . .

(۵) نک . ابن اثیر ج ۶ ص ۴۹ . ( مترجم عربی )  
(۶) نک . ابن اثیر ج ۶ ص ۴۹ . ( مترجم عربی )  
(۷) نک . ابن اثیر ج ۶ ص ۶۴ . ( مترجم عربی )

(۱) پسر عموی حجاج بن یوسف بن حکم بن ابی عقیل بود .  
در حوالی سال ۶۵ هـ زاپیدہ شد و در سال ۱۲۷ گردن اورادر  
دمشق زدند . نک . ابن خلکان ج ۴ ص ۴۳۵ .  
(۲) نک : تاریخ طبری ج ۲ ص ۱۲۵۲ . ( مترجم عربی )  
(۳) پسر خالہ نخستین خلیفہ عباسی عبد اللہ سفاح بود .  
(۴) ابن خلکان ج ۳ ص ۹۸ .

سنه ۲۲۴ هـ	جعفر بن دینار ، ( عزل سنه ۲۲۵ ) . . . . .
۲۲۵	ایناخ التزکی . . . . .
۲۲۹	نایب اوز شیر با سپان <sup>(۱)</sup> . . . . .
۲۳۱	جعفر بن دینار ، ( برای بار دوم ) ، ( با یمن بن عبید الرحمن جنگید ) . . . . .
۲۳۲	حمیر بن الحارث . . . . .
۲۳۳	محمد المنتصر بن المتوکل ، ( حاکم افتخاری ) . . . . .
۲۵۷	أبو أحمد طلحه الموفق بن المتوکل ، ( حاکم افتخاری ) . . . . .
۲۷۹	علی بن حسین یفتم . . . . .
۲۸۲	صفر . . . . .
۲۹۳	المظفر بن حاج <sup>(۲)</sup> ( با جاخ ا ) ، ( متوفی سنه ۲۹۸ ) . . . . .
۲۹۸	ملاحظ ( ؟ ) <sup>(۳)</sup> . . . . .
۳۱۲	جعفر . . . . .

مراجع : ابن الأثیر : الكامل .

۹ - سادات علوی در مکه و مدینه

ا - بنی الأحیضر<sup>(۴)</sup> بحجاز والیمامه (حجر) :

سنه ۲۵۰ هـ	حدود	اسماعیل السفاک بن یوسف الأحیضر . . . . .
۲۵۵	حدود	أبو عبد الله محمد بن یوسف ، <sup>(۵)</sup> فتح یمامه ، ( متوفی سنه ۳۱۶ ) . . . . .
۳۱۶		محمد بن یوسف ، ( با قرامطه جنگید ) ، ( نسبش معروف نیست ) . . . . .
—		الحسن بن اسماعیل ، ( در نسب او شک است ) . . . . .
—		أبو جعفر احمد بن الحسن . . . . .
۳۵۰		أبو عبد الله محمد بن احمد . . . . .
—		محمد بن فلان بن احمد . . . . .
		اورا قرامطه راندند . . . . .

ب - بنی مهنا<sup>(۶)</sup> ( حسینیان ) در مدینه ، ( از اصل غیر معروف ) :

۵۸۳	حدود	عز الدین أبو فلیته القاسم بن مهنا <sup>(۷)</sup> . . . . .
		با صلاح الدین در بیت المقدس . . . . .
۶۰۰	حدود	سالم بن أبی فلیته القاسم . . . . .
		با ابوزیر قتاده شریف مکه جنگید ( نک بن ۳۱ ) . . . . .
۶۳۵	حدود	جمّاز بن فلان بن أبی فلیته <sup>(۸)</sup> . . . . .
۷۰۴		المنصور بن جمّاز . . . . .

بن موسی الکاظم در سال ۲۷۱ هـ حکومت رافصب کردند و احمد بن محمد الطائغ حاکم جدید عباسی آنان را براند .  
 (۶) نک . ابن اثیر ج ۱۵ ص ۴۱ ، ابن خلدون ج ۴ ص ۱۵۸  
 آنان را از بنی الحسین شمرده است ( مترجم عربی ) .  
 (۷) خاندان ناشناخته که در شجره نسب حسینیان ذکر ایشان نیامده است ( مولف ) .  
 (۸) نخستین واقعه حریق مسجد الحرام در سال ۶۵۴ هـ روی داد .

(۱) نک . ابن اثیر ج ۷ ص ۷ و ۸ ( مترجم عربی )  
 (۲) نک . ابن اثیر ج ۷ ص ۳۶۵ ( مترجم عربی )  
 (۳) نک . ابن اثیر ج ۸ ص ۴۷ ( مترجم عربی )  
 (۴) نک : شجره نسب حسینیان برگه الف . ابن خلدون ج ۴ ص ۹۸ این خاندان را الاخیضر ضبط کرده است . ( مترجم عربی )  
 (۵) دو برادر سادات حسینی به نام محمد و علی پسران جعفر

—	عظیه بن المنصور ، ( در ۵۷ سنه والی شد )	.. . . . .
—	نَعْمَر بن منصور <sup>(۱)</sup>	.. . . . .
—	هبة الله	.. . . . .
—	محمد ، ( متوفی سنه ۷۸۸ )	.. . . . .
۷۸۸	جمال الدين	.. . . . .
—	ثابت ، ( پسر برادر اولی )	.. . . . .
—	عجلان ، ( برادر اولی )	.. . . . .
—	عزیز	.. . . . .
—	عجلان	.. . . . .
—	الحسن	.. . . . .
—	عجلان	.. . . . .
—	أمیان ؟	.. . . . .
—	مانع	.. . . . .
—	وئبان	.. . . . .
—	سليمان	.. . . . .
—	أمیان ( ؟ )	.. . . . .
—	زهیر بن أمیان	.. . . . .
۸۷۴	ضیغم	.. . . . .
—	( حریق مسجد برای دومین بار )	۸۸۶ .. . . . .
—	قَسِيْل بن زهير <sup>(۲)</sup>	.. . . . .
—	زهری	.. . . . .
۱۱۰۰	حدود	.. . . . .
	حسن بن زهری	.. . . . .



مرکز تحقیقات کتابخانه و اسناد ملی

مراجع :

Wüstenfeld: Die Geschichte der Stadt Medina (as-Samhudi)  
(Göttingen IX. 1861).  
Sachan : Verzeichnis N° 44, p. 21.

## ۹۱ - بنی سلیمان علویان در یمن

( ظفار ، مسده ، آنز . . . الخ<sup>(۳)</sup> )

—	۱ - غانم بن یحیی ( رانده از مکه )	.. . . . .
—	۲ - وحاس بن غانم ، ( بابی مهدی جنگید )	.. . . . .
—	۳ - القاسم بن غانم	.. . . . .
۵۵۳	حدود	.. . . . .
—	۴ - أحمد المتوکل [ الأول ] بن حمزة ، ( متولد در یام سنه ۵۶۶ ) <sup>(۴)</sup>	.. . . . .
۵۶۶	—	.. . . . .
—	۵ - عبد الله المنصور بن احمد ( در صمده ) ، ( متوفی سنه ۶۱۲ یا ۶۱۴ ) <sup>(۵)</sup>	.. . . . .

(۳) نسب این خاندان بسیار مشکوک است و من نمیتوانم که شجره همه ایشان را جز به باری یادداشتهای کای ( H. O. Kay ) تهیه نمایم که آن در شجره نسب الف نشان داده شده است .  
(۴) فرمان به قتل الفاتک سوم از بنی نجاح زائر زبید داد .  
(۵) ولیعهد او برادرش داود المنتصر بود .

(۱) قلقشندی در صبح الاعشی ج ۴ ص ۳۵۱ می نویسد که نام او نعیر بن منصور بوده است ( مترجم عربی )  
(۲) نک ( Wüstenfeld : Geschichte der ) ( مترجم عربی ) ( Stadt Medina, p. 93 ) .



- ۶ - عز الدین محمود بن احمد (?) . . . . .  
 ۷ - أحمد المتوکل [الثانی] بن احمد، (متوفی سنہ ۶۵۶) . . . . .  
 اور المہدی احمد الرشی عزل کرد . . . . . ۶۴۹

مراجع :

H.C. Kay: Note manuscrite dans la Bibliothèque de l'auteur.  
 St. L. Poole: Fasti arabici VI, Num. Chr. 1887, p. 38.

۹۲ - بنی زیاد زبید

( سنہاء ، صمدہ ، نجران ، یحجان ، حالی ، تہامہ : عمال عباسیان )

- سنہ ۲۰۴ ۵ شعبان . . . . . محمد بن . . . . . ۱ -  
 ۲۴۵ . . . . . ابراہیم بن محمد . . . . . ۲ -  
 ۲۸۹ . . . . . زیاد بن ابراہیم . . . . . ۳ -  
 ۲۹۱ . . . . . أبو الجیش اسحق بن ابراہیم (۲) . . . . . ۴ -  
 ۳۰۳ . . . . . استیلای علی بن الفضل القرمطی بر زبید . . . . .  
 ۳۷۱ . . . . . عبد اللہ ( یا زیاد یا ابراہیم ) بن اسحق ، ( تا سنہ ۴۰۹ ) . . . . . ۵ -  
 وزیران ( حجاب ) : . . . . .  
 رشید الخبثی ( از طرف ہند (۳) دخت اسحق کہ کفیل برادرش عبداللہ کوچک بود ) ۳۷۱  
 الحسين بن سلامہ الثوری . . . . . حدود سنہ ۳۷۳  
 ۴۰۲ . . . . . ابراہیم بن عبد اللہ ، ( آخرین فرد از بنی زیاد ، او راقبیس سنہ ۴۰۹ بکشت ) . . . . .  
 ۴۰۲ . . . . . مرجان ، ( تا سنہ ۴۱۲ ) . . . . .  
 ۴۰۷ . . . . . نفیس (۴) ، ( تا سنہ ۴۱۲ ) . . . . .  
 ۴۱۲ ذوالقعدہ . . . . . نجاح ، ( عبد حبشی دولت جدیدی تاسیس کرد ) . . . . .

مراجع :

H.C. Kay: Yaman p. 4-18, 141-145.  
 St. L. Poole: Br. M. V. Introd. p. XXXV.  
 A. Markoff: Invent. Ermitages p. 743.

۹۳ - بنی یعفر

( بنی حوال ) (۵) در صنہاء و جند

- سنہ ۲۴۷ ۵ . . . . . یعفر بن عبد الرحمن . . . . .  
 ۲۵۹ . . . . . محمد بن یعفر ، ( اور ابراہیم پسرش در محرم سنہ ۲۷۹ بکشت ) . . . . .  
 ۲۷۹ . . . . . عبد القادر بن احمد بن یعفر . . . . .  
 ۲۷۹ . . . . . ابراہیم بن محمد . . . . .

(۱) ۲۱۲ . ( مترجم عربی )  
 (۳) نک . ابن خلدون ج ۴ ص ۲۱۴ . ( مترجم عربی )  
 (۴) ابن خلدون ج ۴ ص ۲۱۴ می نویسد کہ نام او قبیس بوده  
 است . ( مترجم عربی ) .  
 (۵) ادعای کردند کہ از نسل ملوک تابعہ یمن هستند .

(۱) او خود را بہ بنی امیہ نسبت میداد . در بن محمد و عبید اللہ  
 بن زیاد تقریباً پنج نسل فاصلہ است . ( مولف ) ابن خلدون ج  
 ۴ ص ۲۱۴ می نویسد کہ نام وی محمد زیاد بود و او از فرزندان عبید اللہ  
 بن زیاد بن ابی سفیان است . ( مترجم عربی )

St. L. Poole: Fasti Arabici VI. Chron. (۳)  
 1887 p. 36 در ۸ سالگی بمرد . نک . ابن خلدون ج ۴ ص

حدود	سنه ۲۸۵ هـ	أسعد [الأول] بن إبراهيم
۲۸۸		الامام الهادي الرسي
۲۹۹		علي بن الفضل القرمطي <sup>(۱)</sup>
۳۰۳		أسعد بن إبراهيم ، (به حكم بازگشت)
۳۳۲		محمد بن إبراهيم
۳۵۲		عبد الله بن قحطان <sup>(۲)</sup> ، (تا سنه ۳۸۷)

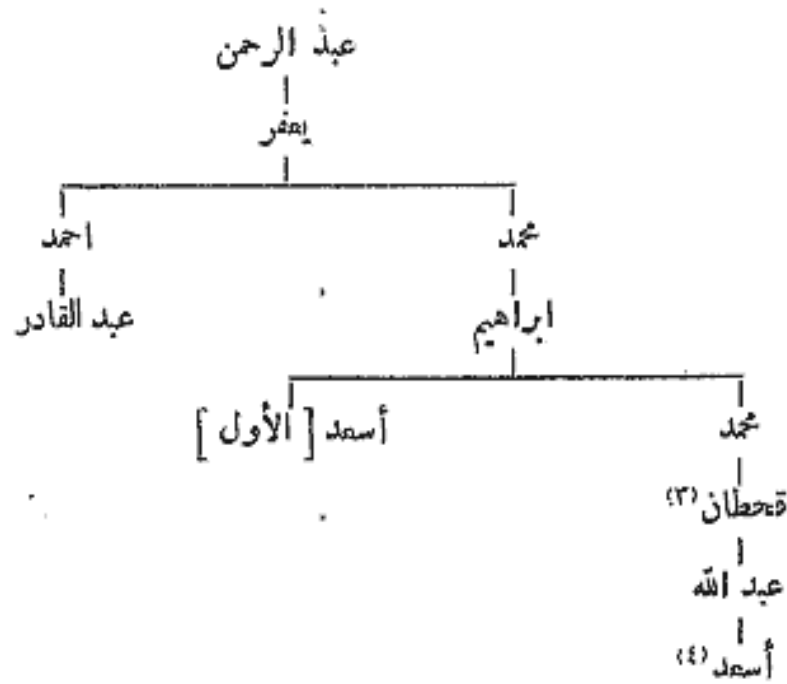

مراجع :

H. C. Kay. Yaman, its early mediæval history 1892.

R. L. Playfair: A History of Arabia Felix (Bombay 1859).

الخزرجي : العقود اللؤلؤية .

Johannsen : Historia Yemana.

### ۹۴ - قرامطه بحرین

حدود	سنه ۲۸۶ هـ	أبو سعيد الحسن بن بهرام الجنابي
۳۰۱		أبو طاهر سليمان بن أبي سعيد الحسن بن بهرام الحجري ، (متوفى سنه ۳۳۲) <sup>(۵)</sup>
۳۳۲		سابور بن سليمان
حدود	۳۵۰	الحسن بن أحمد بن بهرام <sup>(۶)</sup>
۳۵۸		أبو يعقوب يوسف بن الحسن الجنابي ، (متوفى سنه ۳۶۶)
		سپس حکومت پنج نفری

مراجع :

S. de Sacy: Exposé de le Religion des Druses.

Goeje: Mémoire sur les Qarmates du Bahraïn (leide 1862, 1888).

Goeje: La fin de l'Empire des Qarmates du Bahraïn (J. As. janv. févr. 1895 p. 5-30).

H. C. Kay: Yaman. p. 307, 308.

(۵) ابن خلکان ، (اسلین) ج ۱ ص ۴۲۶ .  
 (۶) دودینار از او به تاریخ ۳۶۱ و ۳۶۲ در مصر به دست آمده است .  
 ( دارالکتب المصریه ص ۳۳۲ ) . نام ابن شهریار در صورت اموال  
 موزه آرمتیاز ، الحسین محمد آمده است . نک .  
 Ermitage: Inventaire, p. 67.

(۱) درباره ابن قرمطیان نک (H. C. Kay, l. c. p. 191-212)  
 اخبار قرامطه یمن به نقل از کتاب السلوک قاضی ابوعبدالله  
 یوسف معروف به بهاء الجنندی .  
 (۲) تهامه رازحسین بن سلامه بگرفت سپس به اطاعت فاطمیان  
 درآمد .  
 (۳) یادختر علی بن فضل قرمطی زناشویی کرد .  
 (۴) فرمانروای کحلان .

## ۹۵ - بنی زریع ( بنی الکرم )

( اسماعیلیان عدنان )

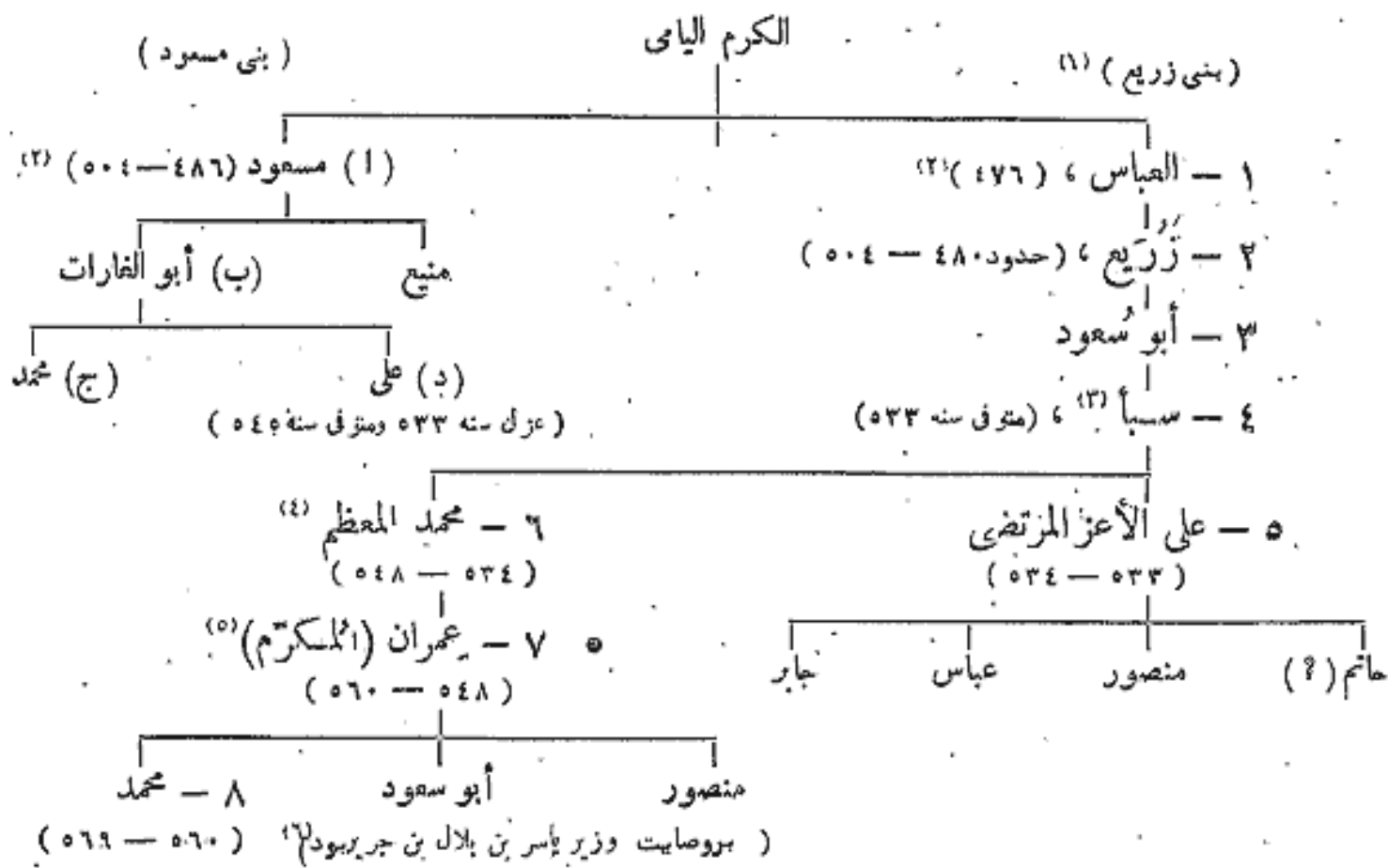

تسلط ایوبی . . . . . ذو القعدة ۵۹۶

مراجع : St. L. Poole : Br. M. V. Introd. p. XXX V III s.

H.C. Kay : Yaman p. 64-80, 159, 307.

Zambaur : Contributions, III, N° 506.

## ۹۶ - بنی نجاح

( حبشی ها در زبید و کدرا و المهجم و ودیانی )<sup>(۲۷)</sup>

- |   |   |   |                      |
|---|---|---|----------------------|
| ۱ | — | المؤید نجاح ، ( اورا علی الصلیحی سنه ۴۵۲ بکشت )   | ذو القعدة سنه ۴۱۲ هـ |
|   |   | علی الداعی الصلیحی  | ۴۵۴                  |
|   |   | ۲ - سعید الأحول بن نجاح ، ( متوفی سنه ۴۸۱ ) ،   | ۴۷۳                  |
|   |   | ( دوره های تفوق صلیحیان سنه ۴۷۳ - ۴۷۵ ، ۴۷۹ - ۴۸۰ ، ۴۸۱ )                               |                      |
|   |   | ۳ - أبو الطامی جیشاش بن نجاح نصیر الدین ، ( متوفی در ذی الحجه سنه ۴۹۸ ) <sup>(۲۸)</sup> | ۴۸۱                  |
|   |   | ۴ - الفاتک [ الأول ] بن جیشاش   | ۴۹۹ محرم             |
|   |   | ۵ - المنصور بن فاتک   | ۵۰۳                  |
|   |   | ۶ - الفاتک [ الثاني ] بن منصور  | ۵۱۷ حدود             |

(۶) ابن خلدون ( ج ۴ ص ۲۱۹ ) می نویسد که عمار بن یاسر در فرمانروایی از محمد و ابوالسعود جدا شد . ( مترجم عربی )

(۷) نک . ( Kay : Yaman p. 11 ) و الحمدانی « صفة جزيرة العرب » . ( مترجم عربی )

(۸) کتابی درباره تاریخ کشورش به نام " المفید لاخبار زبید " تالیف کرده است . نک .

وزیرش قسیم الملک ابوسعید خلف بن ابی طاهر . . . . . بن سلیمان بن هشام الاموی است . ( مولف ) نک ایضا " تاریخ الیمن لعماره ترجمه Kay ص ۲ . ( مترجم عربی )

(۱) ابن خلدون ( ج ۴ ص ۲۱۹ ) نام آیقان را بنی الزریع آورده است  
 (۲) مکرم الصلیحی اورا در عدن برقرار کرد بشرط آنکه فرمانبردار زنی سیده الحره باشد . نک : تاریخ الیمن لعماره ( ص ۴۹ ) .  
 (۳) الحافظ خلیفه فاطمی به سال ۵۲۵ اورا حکومت داد . وی رقیب خود علی را عزل کرد و بندهایی بر معدن حکومت کرد و پس از چند روز درگذشت  
 (۴) ابن خلدون ( ج ۴ ص ۲۱۹ ) می نویسد که وی ملقب به الیاعی المعظم المتوج سیف امیر المؤمنین بود . ( مترجم عربی )

(۵) استانی لین پول دیناری از او ( Inedited Arabic coins III J. R. A. S. 1877 ) ذکر کرده است .

۷ - الفاتك [ الثالث ] بن محمد بن الفاتك [ الأول ] ، ( تا سال ۵۰۳ / ۵۰۴ . شعبان سنه ۵۳۱ هـ  
 پس از آن بنی مهدی )  
 وزیران بنی نجاح :

- (۱) أنیس الفاتکی . . . . . حدود سنه ۵۰۰  
 (ب) بن الله الفاتکی ، (متوفی در ۱۵ جمادی الأولى ۵۲۴) . . . . . ۵۱۸  
 (ج) رزینق الفاتکی<sup>(۱)</sup> . . . . . ۵۲۴  
 (د) أبو منصور مفلح الفاتکی ، (متوفی سنه ۵۲۹) . . . . . —  
 (هـ) أبو محمد سرور الفاتکی ، (متوفی در ۱۲ رجب ۵۰۱) . . . . . ۵۲۹

مراجع : H.C. Kay : Yaman, p. 124 134.

دائرة المعارف الاسلامیة ( چاپ فرانسه ) « ماده بنی نجاح » ( R. Stouthmann )

أبو الجيش اسحق بن زياد<sup>(۲)</sup>  
 ( نک ص ۱۷۹ )

رشيد الحبشي

سلامه النوبي

الحسين

مهرجان

۱ - نجاح

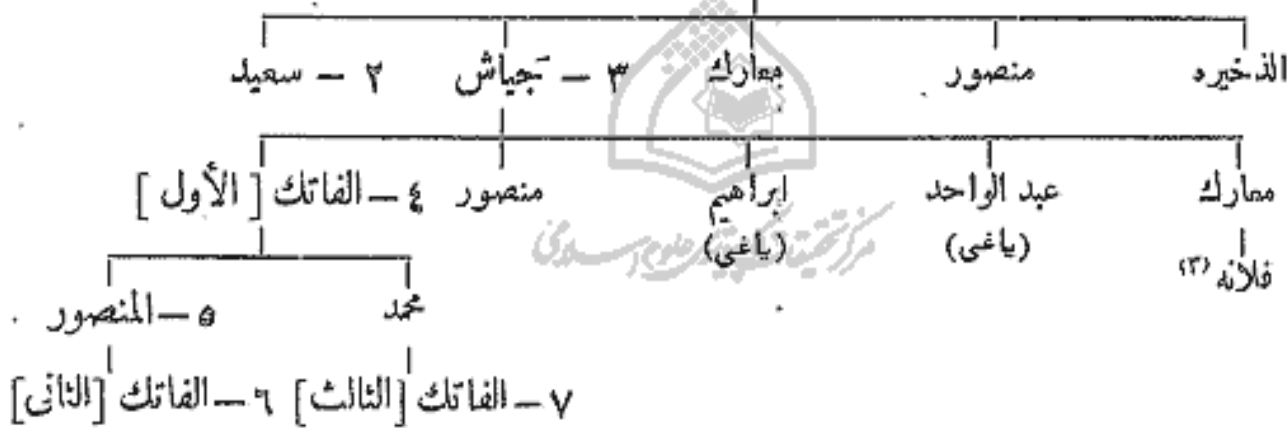

### ۹۷ - بنی مهدی

( خوارج درزبید )

أبو الحسن علي بن مهدى بن محمد بن علي بن داود بن محمد بن عبد الله  
 بن محمد<sup>(۳)</sup> بن احمد بن عبد القاهر بن عبد الله بن الأغلب بن أبي الفوارس  
 بن ميمون الحميري الرعييني . . . . .  
 مهدى بن علي ، (متوفى در اغره ذى القعدة ۵۵۸) . . . . . ۵۵۴  
 عبد النبي بن علي ( تا سنه ۵۶۹ )<sup>(۴)</sup> . . . . . ۵۵۸ ذو القعدة

مراجع : St. L. Poole : Br. M. V. Introd. XXXIX.

Johannsen : Historia Jemanae p. 137.

H. C. Kay : Yaman p. 95, 157.

(۲) باوزير من الله فاتکی زناشویی کرد .  
 (۳) نک . ابن خلدون ج ۴ ص ۲۲۵ . ( مترجم عربی ) .  
 (۴) تورانشاه اول پسر ایوب که برادر بزرگ صلاح الدین ایوبی  
 بود و المعظم لقب داشت او را شکست داده و از حکومت برکنار  
 ساخت . نک . همین کتاب ایوبیان شماره ۷۶ .

(۱) ابن خلدون ج ۴ ص ۲۱۸ نام او را رزینق آورده است .  
 ( مترجم عربی )  
 (۲) نک شجره نسب ابن خاندان در تاریخ یمن از توابع عماره ( ترجمه  
 Kay ص ۱۱۶ ) ( مترجم عربی )

## ۹۸ - صلیحیان

شبهه در صنعاء

(درزید از ۴۵۲ الی ۴۷۳ و از ۴۷۵ الی ۴۷۹ و ۴۸۱)

- |            |   |   |     |
|------------|---|---|-----|
| سنه ۴۲۹ هـ | ۱ | ابو کامل علی بن محمد الداعی (۱)                               | ۴۵۵ |
| ۴۷۳        | ۲ | المکرم احمد بن علی (۲)  | ۴۸۴ |
| ۴۸۴        | ۳ | المنصور أبو حمیر سبأ بن احمد بن مظفر بن علی ، (متوفی سنه ۴۹۲) | ۴۹۲ |

مراجع :

H. C. Kay : Yaman p. 19-49, 145, 307 s.  
 St. L. Poole : Br. M. V. Introd. XXXVI.  
 دائرة المعارف الاسلامیة ( چاپ فرانسه ) « مادة الصلیحیین » ( F. Krenkow )

فلاذ

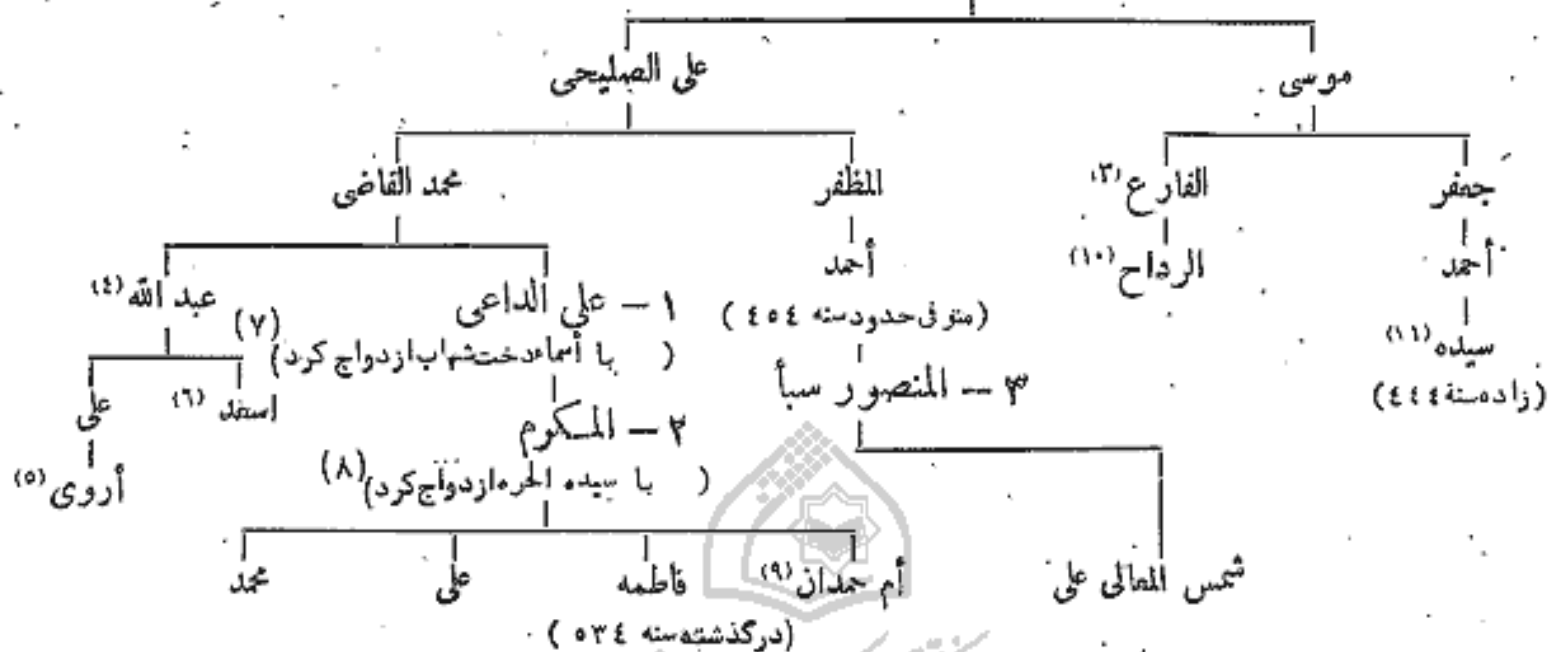

## ۹۹ - همدانیان در صنعاء

- |            |   |   |      |
|------------|---|---|------|
| سنه ۴۹۲ هـ | ۱ | حاتم بن الغنیم الهمدانی   | حدود |
| ۵۰۲        | ۲ | عبد الله بن حاتم  |      |
| ۵۰۴        | ۳ | معن بن حاتم   |      |
| ۵۱۰        | ۴ | هشام بن قبیث  |      |
|            | ۵ | الحماس بن قبیث  |      |
|            | ۶ | حاتم بن احمد بن عمران بن الفضل ، ( او را التوکل الرسی فراری کرد ) |      |
| ۵۴۵        | ۷ | علی الوحید بن حاتم ، ( تا سنه ۵۶۹ )                               |      |

مراجع : St. L. Poole : Br. M. V. Introd. XXXVII-VIII

(۶) نک . تاریخ الیمن لعماره ص ۳۷ . ( مترجم عربی )  
 (۷) در ۳۷۹ بمرد و پدرش شهاب دایی علی الداعی بود .  
 (۸) وی وارث عدن بود و آنرا در ۴۷۶ به بنی ذریع واگذار کرد .  
 (۹) با پسر عمویش شمس المعالی زناشویی کرد و در ۵۱۶ درگذشت .  
 (۱۰) با پسر عمویش احمد بن جعفر زناشویی کرد .  
 (۱۱) در ۴۴۴ زائیده شد و در ۴۶۱ با مکرم زناشویی کرد و در ۵۳۲ درگذشت . ابن خلکان ( ج ۴ ص ۲۱۵ ) می نویسد که نامش سیده بوده است . ( مترجم عربی )

(۱) سعید النجاشی آوراد در ۱۲ ذی قعدة سال ۴۷۳ بگشت در باره تاریخ صحیح ابن واقعه نک ( H.C. Kay I.e. p. 30 at 252 ) و ( Zambaur : Contributions III. p. 58 ) و ابن خلکان ( ج ۱ ص ۳۶۸ ) و ( اسلین ) ج ۲ ص ۲۴۴  
 (۲) از سال ۴۸۵ ذردی جیله اقامت داشت و در سال ۴۸۴ درگذشت . نک . ابن خلدون ج ۴ ص ۲۶۵ ( مترجم عربی )  
 (۳) نک . تاریخ الیمن لعماره ص ۲۸ ( مترجم عربی )  
 (۴) دولت خود را در ۴۵۸ ذردی جیله تاسیس کرد .  
 (۵) ابن شاهزاده خانم در ۵۶۹ ذردی جیله توسط همدانیان محاصره شد .

۱۰۰ - بیتی رسول در یمن

(در شهرهای زید و عدن و المنهجم و ثبات و تمزسکه ضرب میشده است)

سنه ۶۲۶ هـ	۱ -	المالك المنصور نور الدين عمر بن علي (۱)
۶۴۷	۲	المالك المظفر شمس الدين يوسف [الأول] بن عمر (۲)
۶۹۴	۳	المالك الأشرف محمد الدين أبو الفتح عمر [الثاني] بن يوسف
۶۹۶	۴	المالك المؤيد هزبر الدين داود بن يوسف
۷۲۱	۵	المالك المجاهد سيف الدين علي بن داود
۷۶۴	۶	المالك الأفضل ضرغام الدين العباس بن علي
۷۷۸	۷	المالك الأشرف محمد الدين اسماعيل [الأول] بن العباس
۸۰۳	۸	المالك الناصر صلاح الدين احمد بن اسماعيل
۸۲۷	۹	المالك المنصور عبد الله بن احمد
۸۳۰	۱۰	المالك الأشرف اسماعيل [الثاني] بن احمد
۸۲۱	۱۱	المالك الظاهر يحيى بن اسماعيل
۸۴۲	۱۲	المالك الأشرف اسماعيل [الثالث] بن يحيى
۸۴۵	۱۳	المالك المظفر يوسف [الثاني] بن عمر بن اسماعيل [الأول]

اینان رقیب هم و مدعی حکومت برای خود بودند:

۸۴۶	المالك المفضل محمد
۸۴۶	المالك الناصر عبد الله
۸۵۴	المالك المسعود (تا سنه ۸۵۸)
۸۵۵	المالك المؤيد الحسين
۸۵۸	بنی طاهر

مراجع:

Johannsen : Historia Jemanae

H. Nützel : Die Münzen der Rasuliden, (Zeitschr. f. Num. 1892, p. 81 à 156).

M. van Berchem : Notes d'Archéologie Arabe I (J. As. juiv. févr. 1904 p. 12).

H. C. Kay : Yaman p. XII.

St. L. Poole : Br. M. V. Introd. XL et p. 122.

الخزرجی : العقود الذهبية .

(۱) علی بن رسول از جانب مسعود صلاح یوسف بن کامل ایوبی از سال ۶۱۹ تا ۶۲۵ فرمانروای مکه بود.

(۲) ظفار از سال ۶۷۸ تا ۶۷۸ مکه رفت .

(دنباله بنی رسول)

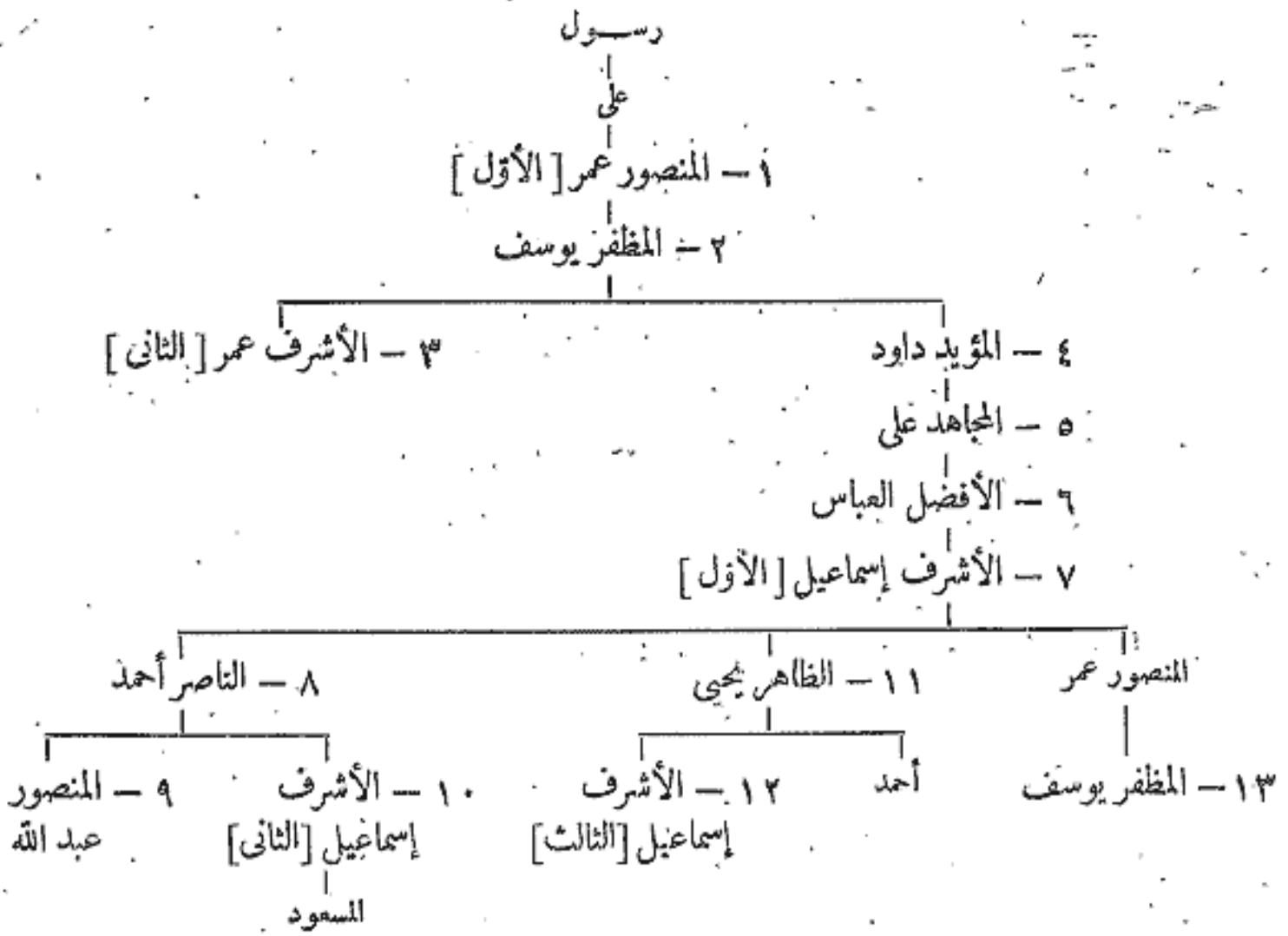

۱۰۰۹ - بنی طاهر در ین

(عدن وزید)

سنه ۸۵۰ هـ

الملاک الظافر صلاح الدین عامر [الأول] بن طاهر درزید، (متوفی سنه ۸۷۰ هـ)

الملاک المجاهد شمس الدین علی (درعدن)، (توفی سنه ۸۸۳ هـ) ۸۵۳

۸۸۳

الملاک المنصور تاج الدین عبد الوهاب بن داود (۱)

۸۹۴

الملاک الظافر صلاح الدین عامر [الثانی]، (زیدرا سنه ۹۲۲ هـ و تیزرا سنه ۹۲۳ هـ از دست داد)

قانسوه الغوری ۹۲۲

حکم عثمانی ۹۲۳-۱۰۴۲

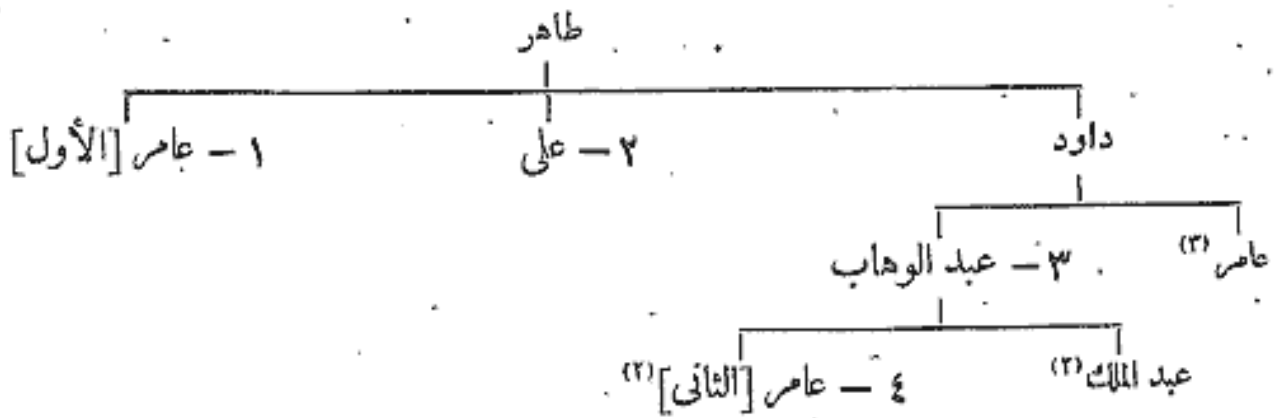

مراجع : St. L. Poole: Br. M. V. Introd. XI.

(۱) در دائره المعارف اسلام ( چاپ اول به زمان فرانسه ج ۱ ص ۶۷ ) وی عبد الوهاب بن علی آمده است .  
 (۲) در جنگ با چرکسان در ۲۳ ربیع الثانی سال ۹۲۳ کشته شدند .  
 (۳) عثمانیان در سال ۹۴۵ او را کشتند .

## ۱۰۲ - چوگسنان در یمن

- سنه ۹۱۷ هـ . . . . . الحسین الکردی، سردار قاصوه الفوری و متوفی سنه ۹۲۳ ( . . . . . )  
 استیلای ابو نمی محمد الثانی شریف مکه بر زبید : ۱۹ جمادی الأولى ۹۲۲  
 ( نک : ص ۳۳ ) . . . . .  
 ۹۲۳ برسبای ( غلام اولی ) ، ( استیلای بر تمز در ۶ صفر سنه ۹۲۳ متوفی  
 در جمادی الآخر سنه ۹۲۳ ) . . . . .  
 ۹۲۳ اسکندر ، ( سلیمان اول اورا بر سمیت شناخت و روهلی کمال بگ سنه ۹۲۷ عزولش کرد )

## ۱۰۳ - روملی لوند در یمن<sup>(۱)</sup>

- ۹۲۷ کمال بگ ( پسر یازانشا و راننده ۹۳۰ کشتند ) . . . . .  
 ۹۳۰ اسکندر . . . . .  
 حسین بگ . . . . .  
 ۹۳۲ روملی مصطفی . . . . .  
 ۹۳۴ خیر الدین . . . . .  
 ۹۳۵ مصطفی . . . . .  
 ۹۳۶ سید علی بگ ، ( چند ماه ) . . . . .  
 ۹۳۷ اسکندر ، ( متوفی سنه ۹۴۱ ) . . . . .

مراجع :

Wüstenfeld : Jemen im XI. (XVII.) Jahrhundert, (Goettingen 1884).  
 Sachau : Verzeichnis, N<sup>os</sup> 46 à 48 p. 22, 23.  
 Hammer : Geschichte des osmanischen Reiches.

## ۱۰۴ - ولایت عثمانی در یمن

( ۹۴۳ - ۱۰۴۵ )

- سنه ۹۴۳ هـ . . . . . بهرام بگ  
 ۹۴۷ مصطفی بگ . . . . .  
 ۹۴۸ مصطفی نشار<sup>(۲)</sup> ، ( بیگلر بیگ ) . . . . .  
 ۹۵۲ اویس پاشا<sup>(۳)</sup> ، ( مقتول در ربیع الآخر سنه ۹۵۴ ) . . . . .  
 ۹۵۴ فرهاد . . . . .  
 ۹۵۶ اوزدیمیر<sup>(۴)</sup> ، ( عزل در محرم سنه ۹۶۳ ) . . . . .  
 ۹۶۳ مصطفی پاشا ، ( برای بار دوم ) . . . . .  
 ۹۶۷ قره مصطفی شاهین . . . . .  
 ۹۶۸ محمود ، ( ترک آنجا در رجب سنه ۹۷۲ و متوفی در جمادی الآخر سنه ۹۷۵ ) . . . . .  
 ۹۷۲ رضوان بن مصطفی شاهین ، ولایت را دو قسمت کرد . . . . .  
 ۹۷۳ مراد کور ، ( تنها در تنهامه ) . . . . .

(۱) لوندیه معنی لشکر بان ترک و به ویژه چوگسنان ترک بودند که در نیروی دریایی آناتولی خدمت می کردند .  
 (۲) نک . عاطف پاشا . " یمن تاریخی ص ۶۲ " . ( مترجم عربی )  
 (۳) فرمانروایانی که پس از وی به فرمانروایی رسیدند لقب پاشا یافتند .  
 (۴) نک . عاطف پاشا . " یمن تاریخی ص ۵۴ " . ( مترجم عربی )



سنه ۹۷۵ هـ	صفر	حسن ، ( خلیفه رضوان ) ، ( آنجا را لاله مصطفی پاشا برای دومین بار فتح کرد ) .
۹۷۵		أوزدمر أغلو عثمان . . . . .
		حسن ، ( برای بار دوم ) . . . . . ۹۷۶
۹۷۶		بهرام بن مصطفی شاهین . . . . .
۹۸۴	جمادی الآخر	مراد . . . . .
۹۸۸	جمادی الأولى	حسن بن حسین ، ( ۲۵ سال حکم کرد ) (۱۱) ، ( متوفی در ۱۶ رجب سنه ۱۰۱۶ ) .
۱۰۱۲	۲۸ رجب	سنان . . . . .
۱۰۱۶	۱۹ ربیع الثاني	جعفر . . . . .
۱۰۲۲	صفر	ابراهیم ، ( متوفی در ۲۵ جمادی الآخر سنه ۱۰۲۲ ) . . . . .
۱۰۲۲	جمادی الآخر	جعفر ، ( برای بار دوم ) . . . . .
۱۰۲۶	صفر	محمد . . . . .
۱۰۳۱	رجب	فضل الله . . . . .
۱۰۳۳		حیدر . . . . .
۱۰۳۹	۲۲ محرم	فانصوب پاشا (۱۲) ، ( آخرین پاشاها ) ، ( ناگزیر آن کشور را در ۳ جمادی الأولى سنه ۱۰۴۵ ترک کرد ) . . . . .
		حکومت آئمه صنعا . . . . . ۱۰۴۵
		عثمانیان یمن را پس گرفتند . . . . . ۱۲۸۹

مراجع : Wüstenfeld: Jemen im XI (XVII). Jahrhundert, (Goettingen 1884).  
Sachau: Verzeichnis N° 51, p. 23.

## ۱۰۵ - بنی الرسی

( آئمه زیدیه در صعده و صنعا )

دوره اول :

سنه ۲۴۶ هـ		أبو محمد القاسم الرسی ترجمان الدین بن ابراهیم طباطبای ، ( متوفی سنه ۲۱۶ )
		الحسین بن القاسم . . . . .
۲۸۰		۱ - الهادی إلى الحق یحیی بن الحسین بن القاسم ، ( متوفی در ذی الحجه سنه ۲۹۸ ) (۳)
۲۹۸	ذو الحجه	۲ - المرتضی (۴) أبو القاسم محمد بن یحیی ، ( عزل حکم سنه ۳۰۱ و متوفی سنه ۳۱۰ )
۳۰۱		۳ - الناصر أحمد بن یحیی ، ( متوفی سنه ۳۲۵ ) (۵)
—		۴ - المنتخب الحسین بن أحمد ، ( متوفی سنه ۳۲۴ )
۳۲۴		۵ - المختار أبو محمد القاسم بن أحمد (۶)
—		۶ - المنصور یوسف الداعی بن یحیی
		۷ - القاسم المنصور بن علی الإلیائی ، ( متوفی سنه ۳۹۳ )
۳۹۳		۸ - المهدي الحسین بن القاسم المنصور
—		جعفر بن القاسم المنصور . . . . .

(۱) نک کتاب (A. Rutgers) و بررسی خاص او Historia Jemane sub Hasano Paçla : Lugd. Bat. 1838

(۲) نک . عاطف پاشا " یمن تاریخی ص ۱۰۱ " . ( مترجم عربی ) .

(۳) نک . Zambaur : Contributions I, Nos 67, 68 .

(۴) محتمل است که او همان الرازی باشد که نام وی بر مسکوکات آمده نک Br. M. V. p. 127. N° 363

(۵) Zambaur : Contributions I, N° 69

(۶) ابوالقاسم الضحاک البهمدانی در سال ۳۲۴ او را شکست داد . ( مولف ) . نک . ابن خلدون ج ۴ ص ۱۱۱ . ( مترجم عربی ) .

		أبو هاشم الحسن بن عبد الرحمن
۴۳۰		الناصر أبو الفتح الديلمي بن الحسين بن محمد (۱)
۴۵۴		استيلای صلیحیان بر صناعاء
۴۸۰		عمران بن الفضل ، ( حاکم صلیحی )
		سیا بن أحمد ، ( حاکم صلیحی ) ، ( نک : ص ۱۸۳ )
۴۹۲		حاتم بن التميم الهمداني ، ( نک : ص ۱۸۳ )
۵۰۲		عبد الله بن حاتم ، ( نک : ص ۱۸۳ )
۵۰۴		مصن بن حاتم ، ( نک : ص ۱۸۳ )
۵۳۲		حميد الدولة حاتم بن أحمد بن عمران بن الفضل
۵۳۲		المتوکل أحمد بن سليمان بن محمد ، ( متوفى سنه ۵۶۶ ) ، ( رسیون بهرای مدتی کوتاه بر سرکار آتندند )
۵۵۶		علی الوحید بن حاتم ، ( اورا تورانشاه ( الأول ) ائبوی سنه ۵۶۹ فراری ساختنک ص ۱۵۲ )
		دوره ۵۵۶ دوم :
۵۹۳		المنصور عبد الله بن حمزه ، ( زاده سنه ۵۶۱ و متوفى ذر محرم سنه ۶۱۴ ) ، صناعاء راهس گرفت .
۶۱۴	محرم	الناصر عز الدين محمد بن عبد الله ، ( در صمده بنا سنه ۶۲۳ )
۶۱۴		الهادی نجم الدين يحيى بن حمزه
۶۲۳		المهدى أحمد بن الحسين بن أحمد بن القاسم ، ( متوفى سنه ۶۵۶ ) (۲)
۶۵۶		المتوکل شمس الدين أحمد بن عبد الله بن حمزه
۶۸۰	حدود	المنتصر داود . ( شاخهای از خویشاوندان دور که نسبشان مشکوک است )
۶۴۶		أحمد الإمام
—		أبو محمد الحسن
—		يحيى بن محمد
—		حسين بن فلان
۶۷۰		ابراهيم بن أحمد
۶۷۴		المُطَهَّر بن يحيى ، ( ضد المنتصر داود ، متوفى سنه ۶۶۷ )
۶۹۷		محمد بن المُطَهَّر
—		المُطَهَّر بن محمد
—		صلاح الدين بن المُطَهَّر (۳)

مراجع :

H. C. Kay : Yaman p. 184, §14 ss.

Sachau : Verzeichnes N<sup>os</sup> 46 et 47, p. 22

Strothmann : Das Staatsrecht der Zaiditen (Strasbourg 1912, p. 106-9.

محمد بن علی الشوکانی : البدر الطالع بهاسن من بعد القرن السابع .

(۱) ابوکامل علی الصلیحی در سال ۴۴۰ اورابکشت . نک . شماره ۹۸ صلیحیان .

(۲) Br. M. V. p. 128. ، نسب او مشکوک است نک H. C. Kay, I. c.p. 319. ، بنا بر سنت ، در همان روزی که المستعصم بالله آخرین خلیفه عباسی کشته شد او نیز بمرد .

(۳) نک . البدر الطالع ج ۲ ص ۳۱۱ . ( مترجم عربی )

## ۱۰۶ - أئمه صنعاء

(دولت جدید)

حدود	سنه ۱۰۰۰ هـ	۱ - القاسم المنصور بن محمد بن علی بن محمد ، (متوفی در ۱۵ ربيع الأول سنة ۱۰۲۹)
ربيع الأول	۱۰۲۹	۲ - المؤید محمد بن القاسم ، (متوفی در ۲۷ رجب سنة ۱۰۵۴)
رجب	۱۰۵۴	۳ - المتوکل اسماعیل بن القاسم ، (متوفی در ۴ جمادی الآخر سنة ۱۰۸۷)
		أحمد بن القاسم ، (مدعی حکم) . . . . . ۱۰۵۴ - ۱۰۵۵
جمادی الآخر	۱۰۸۷	۴ - المهدي أحمد بن الحسن ، (متوفی در ۱۲ جمادی الآخر سنة ۱۰۹۲)
جمادی الآخر	۱۰۹۲	۵ - الهادي محمد بن اسماعيل ، (متوفی در ۳ جمادی الآخر سنة ۱۰۹۷)
جمادی الآخر	۱۰۹۷	۶ - المهدي محمد بن أحمد بن الحسن . . . . . يوسف بن اسماعيل ، (مدعی حکم برای مدت کوتاهی) . . . . . ۱۰۹۷ الناصر محمد بن الحسين (؟) . . . . .
	۱۱۲۸	۷ - المتوکل القاسم بن الحسين بن أحمد . . . . .
	۱۱۳۹	۸ - المنصور الحسين بن المتوکل . . . . .
	۱۱۳۹	۹ - الهادي المجيد محمد بن علی بن الحسين (؟) . . . . . المنصور ، (برای بار دوم) . . . . . ۱۱۴۰
	۱۱۶۰	۱۰ - المهدي العباس بن الحسين بن القاسم المتوکل (؟) . . . . .
حدود	۱۱۹۰	۱۱ - المنصور علی . . . . .
	۱۲۲۱	۱۲ - المهدي أحمد بن الحسين بن القاسم المتوکل (؟) . . . . . المنصور علی (؟) . . . . .
	۱۲۵۷	المهدي القاسم . . . . .
	۱۲۶۱	محمد بن يحيى ، (به اطاعت عثمانیان در آمد . . . . . و سپس کشته شد)
	۱۲۸۹	عثمانیان شهر مناء را باز گرفتند . . . . .
	۱۳۰۸	يحيى حميد الدين ، (قيام کرد سپس استقلال خود را در صعدہ اعلام کرد)
	۱۳۲۲	يحيى بن محمد بن محمد بن يحيى حميد الدين ، (حکومتمند تا سنة ۱۳۳۰ سپس شماره نزدیک صنعاء) . . . . . امامت محمد البدر سپس انقلاب عبدالله السلال ( مترجم فارسی )

مراجع :

H. C. Kay : Yaman.

Wiistenfeld : Sufren und Imame in Jemen.

Wiistenfeld : Jemen im XI (XVII.) Jahrhundert.

C. Niebuhr : Beschreibung von Arabien, (Amsterdam 1774 p. 170).

Hammer : Geschichte des osmanischen Reiches, II 379 ss.

C. Ritter : Erdkunde XII 755.

Handbook of Arabia, Intr. Dep. War off. (Londres 1916, 1. 35, 36).

محمد بن علی الشوکانی : البدر الطالع بحاسن من بعد القرن السابع ( مترجم عربی )

## ۱۰۷ - بنی سعود

(وہابیوں در نجد و حجاز)

(پایتخت: الدرعیہ سپہ ریاض، قلعہ روشان: خرج، حریق، افلاج، دواسر، عریض، وشم و سدیر، القاسم والحسا)

سنہ ۱۱۵۹ھ	۱ - محمد بن سعود <sup>(۱)</sup>
۱۱۷۹	۲ - عبدالمزیز بن محمد <sup>(۲)</sup> ، (اور ایک شیمی در ۱۹ رجب سنہ ۱۲۱۸ کشت)
۱۲۱۸	۳ - سعود بن عبدالمزیز، (متوفی در ۱۰ جمادی الاولی سنہ ۱۲۲۹) <sup>(۳)</sup> ۱۹ رجب
۱۲۲۹	۴ - عبد اللہ بن سعود <sup>(۴)</sup> ، (سراوادر قسطنطنیہ در ربیع الاول سنہ ۱۲۳۴ بریدند) حکم مصری <sup>(۵)</sup> ۱۲۳۴ - ۱۲۳۸
۱۲۳۸	۵ - ترکی بن عبد اللہ، (مقتول در رمضان سنہ ۱۲۴۸) <sup>(۶)</sup>
۱۲۴۸	۶ - فیصل بن ترکی، (اور ابہ مصر از شوال سنہ ۱۲۵۴ الی ۱۲۶۰ تبعید کرد)
	۷ - خالد بن سعود (دورہ فترت)، (متوفی سنہ ۱۲۷۷) ۱۲۵۱ - ۱۲۵۳
	۸ - عبد اللہ بن ابراہیم، (دورہ فترت)، (متوفی سنہ ۱۲۶۰) ۱۲۶۰ - ۱۲۵۶
	فیصل بن ترکی، (برای بار دوم)، (متوفی سنہ ۱۲۸۱) ۱۲۶۰
۱۲۸۱	۹ - عبد اللہ بن فیصل
۱۲۸۳	۱۰ - سعود بن فیصل، (متوفی در ربیع الاول سنہ ۱۲۸۸)
	عبد اللہ بن فیصل، (برای بار دوم) ۱۲۸۸
	اسیر در ربیع الاول سنہ ۱۳۰۲ و متوفی سنہ ۱۳۰۷
۱۳۰۲	۱۱ - محمد غزلان بن مسعود، (برای مدتی کوتاہ)
۱۳۰۲	۱۲ - عبد الرحمن بن فیصل، (برای مدتی کوتاہ)
	عبد اللہ بن فیصل، (بار سوم برای مدتی کوتاہ) ۱۳۰۳
	عبد الرحمن بن فیصل (برای بار دوم) <sup>(۷)</sup> ۱۳۰۴
۱۳۰۷	۱۳ - محمد المطلق بن فیصل، (حاکم اسمی)
۱۳۱۹	۱۴ - عبدالمزیز بن عبد الرحمن، شہر ریاض را بگرفت ۱۳۱۹

Handbook I, p. 354.

مراجع:

R. Hartmann : Die Wahhabiten, ZDMG 1924, p. 176-213.

دائرة المعارف الاسلامیة (چاپ فرانسه) « ماده الوہابیة » (Q. S. Margoliouth)

## ۱۰۸ - بنی رشید در حائل

(جبل شمار، جبل اجا، سلما، تپاء)

سنہ ۱۲۴۸ھ	۱ - عبد اللہ بن علی بن رشید، (حاکم وہابی)
	استقلال خود را اعلام کرد ۱۲۵۲
۱۲۵۹	۲ - طلال بن عبد اللہ، (زاد سنہ ۱۲۳۵)

(۴) در ہفتم ذی القعدہ سال ۱۲۳۳ درعیہ را بگرفت .  
(۵) مشاری بن سعود از سال ۱۲۳۴ تا ۱۲۳۵ در درعیہ مستقر گشت .  
(۶) اورا مشاری بن عبدالرحمن بن مشاری بن حسن بکشت و شہر ریاض پایتخت جدید شد .  
(۷) در ۱۳۵۷ از بنی رشید شکست یافت .

(۱) محمد بن عبدالوہاب صاحب مذهب وہابیہ را در سال ۱۱۵۷ بہ دربار خود پذیرفت .  
(۲) در سال ۱۲۱۶ بہ شہر مقدس کربلا حملہ کرد و در ۸ محرم سال ۱۲۱۸ بہ شہر مکہ درآمد .  
(۳) از سال ۱۲۵۱ نایب السلطنہ بود و در ذی القعدہ ۱۲۲۵ برای بار دوم مکہ را بگرفت .

سنه ۱۲۸۴ هـ	۳ -	متعب بن عبد الله ، (متوفى سنه ۱۲۸۶) . . . . .
۱۲۸۶	۴ -	بندر بن طلال ، (متوفى سنه ۱۲۸۶) . . . . .
۱۲۸۶	۵ -	محمد بن عبد الله . . . . . ۲۰ رمضان
۱۳۱۴	۶ -	عبد العزيز بن متعب ، (متوفى در هرم سنه ۱۳۲۳) . . . . .
۱۳۲۳	۷ -	متعب [ الثاني ] بن عبد العزيز ، (حکم نه ماه ) . . . . . عرم
۱۳۲۳	۸ -	سلطان بن حمود ، (متوفى در ربيع الثاني سنه ۱۳۲۶) . . . . . ربيع الثاني
۱۳۲۶	۹ -	سهود بن حمود ، (متوفى در رمضان سنه ۱۳۲۶) . . . . . ربيع الثاني
۱۳۲۶	۱۰ -	سهود [ الثاني ] بن عبد العزيز ، (زاده سنه ۱۳۱۶) ، . . . . . رمضان
۱۳۲۲		استیلای بر مکه . . . . .

مراجع :

J. L. Burckhardt : Essai sur l'histoire des Wahhabites, 1835.  
 Huart : Histoire des Arabes, II, 283-303.  
 Barthold : Musulmanskia Dynastü, Pet. 1899, p. 288.  
 Alois Musil : Eben Rasid (Ost. Monatschrift für den Orient, 43. gg. (Nouvelle Edition ; Zur Zeitgeschichte von Arabien. Wien 1918.  
 Handbook of Arabia : Int. Dep. War off. Londres 1916, 1, 354 (Nadjd) 378 (Djabal Schammâr) 382, 383.  
 دائرة المعارف الاسلامیة (چاپ فرانسه) « ماده الوهابیة » (Q.S. Margoliouth).

### ۱۰۹ - بنی جلندی یا بنی عماره

(اباضیا ندرمان ، پایتخت نزوی<sup>(۱)</sup>)

سنه ۱۳۰۵ هـ	جلندی بن مسعود الازدی <sup>(۲)</sup> . . . . .
۱۴۵	دوره فترت . . . . . ۱۳۷
۱۸۵	محمد بن عفان الازدی . . . . . حدود
۱۹۲	الوارث بن کعب الیحمدی . . . . .
۲۰۸	غسان بن عبد الله . . . . .
۲۲۶	عبد الملك بن حمید الازدی . . . . .
۲۳۷	مهنسا بن جعفر الیحمدی . . . . .
۲۷۳	الصلت بن مالك الازدی . . . . .
۲۷۷	راشد بن نضر . . . . .
۲۸۴	عمران بن تمیم . . . . .
۲۸۵	محمد بن الحسن . . . . .
۲۸۶	عمران بن خضر . . . . .
۲۸۷	عبد الله بن محمد . . . . .
۲۸۷	الصلت بن القاسم . . . . .
	محمد بن الحسن ، (برای بار دوم) . . . . . ۲۸۷

(۱) وی همان جلندی بن مسعود بن جیفر بن جلندی الازدی است . نک . ابن اشیرج ۵ ص ۲۷۰ ( مترجم عربی )  
 (۲) نک . ابن اشیرج ۸ ص ۲۷۵ ( مترجم عربی )



سنه ۲۸۷ هـ	.	.	.	.	.	الحسن بن سعيد
۲۹۲	.	.	.	.	.	الحواری بن مطرف
۳۰۰	.	.	.	.	.	عمر بن محمد بن مطرف
—	.	.	.	.	.	محمد بن يزيد الكندي
—	.	.	.	.	.	مُملًا البحري <sup>(۱)</sup>
—	.	.	.	.	.	سعيد بن عبد الله بن محمد بن محبوب <sup>(۲)</sup> ، (متوفى سنة ۳۲۸)
۳۲۸	.	.	.	.	.	راشد بن الوليد
۳۴۰	حدود	.	.	.	.	أبو محمد (يا مطلب) رضوان بن جعفر ، (تا سنة ۳۶۲) <sup>(۳)</sup>
۴۰۰	.	.	.	.	.	الخليل بن شادان بن الصلت بن مالك الخروصي <sup>(۴)</sup>
—	.	.	.	.	.	راشد بن سعيد ، (متوفى سنة ۴۴۰)
۴۴۰	.	.	.	.	.	حفص بن راشد
۴۴۰	.	.	.	.	.	راشد بن علي ، (متوفى سنة ۴۴۶)
—	.	.	.	.	.	أبو جابر موسى بن موسى ، (متوفى سنة ۵۱۹)
—	.	.	.	.	.	حكيم بن نهبان ۵۴۹ — ۸۰۶
۸۰۹	.	.	.	.	.	مالك بن علي الحواري ، (متوفى سنة ۸۲۳)

مراجع :

History of Imâms and Seyyids of Oman by Salîl ibn Razîk (transl. by G. P. Badger, London 1871. Hakluyt-Society N° XLIV, p. CXXV et 407).

Barthold : Musulmanska Dynastii, p. 284, 285.

Bibl. Geogr. A. I, p. 26.

Tiesenhäusen : Mélanges de Numismatique Orientale (Revue Num. Belge 1875) p. 35, N° 93.

Blau Nachlese, II, p. 27.

Bérgmann : Zur Muhammedanischen Münzkunde, (Num. Zeitschr. Vienne 1876. VIII 38).

Tornberg: Symbolæ, I, III, IV.

CL. Huart : Histoires des Arabes, II, p. 281.

نور الدين عبد الله بن حميد السالمي : تحفة الأعيان بسيرة أهل عمان (قاہرہ ۱۳۵۰ هـ) . (مترجم عربي)

### ۲۱۰ - بنی وجیہ در عمان

—	.	.	.	.	.	یوسف بن وجیہ ، (تا سنة ۲۲۲)
سنه ۳۳۲ هـ	.	.	.	.	.	نافع ، (غلام یوسف بن وجیہ)
۳۳۳	.	.	.	.	.	محمد بن یوسف ، (تا سنة ۳۴۰ تقریبا)

A. Markoff : Catalogue-Inventaire Ermitage p. 342. مراجع :

(۱) نک . السالمي (تحفة الأعيان بسيرة أهل عمان ج ۱ ص ۲۲۹) (مترجم عربي)

(۲) نک . تحفة الأعيان ، ج ۱ ص ۲۳۴ . (مترجم عربي) (۳) دراهمی از هزوم مربوط به سالهای ۳۴۲ و ۳۴۸ از وی در موزه

ارمیتاژ وین موجود است . نک . Ermitage, Inv. p. 340 et à Vienne.

(۴) نک . تحفة الأعيان ، ج ۲ ص ۲۴۳ و ۲۵۱ (مترجم عربي)

## ۱۱۱ - بنی سامه در عمان

سنه ۴۳۰۰ هـ	حدود	أحمد بن الخلیل	○
۴۱۶	حدود	عبد الخاتم بن ابراهیم	○

مراجع : ابن خلدون : المعبر .

A. Markoff: Catalogue-Inventaire Ermitage p. 341.

## ۱۱۲ - بنی نهیان

سنه ۵۴۹ هـ	} پایتخت : مقننات (۱) و بهلی	الملاح بن المحسن النهیانی	}
—		عرار بن الفلاح	
—		المظفر بن سلیمان	
—		مخزوم بن الفلاح ، ( تا سنه ۸۰۹ )	

مراجع :

Tornberg: ZDMG XI, 547.

Bergmann: Zur Moh. Münzkunde, W. N. Z. VIII, 38.

Huart: Histoire des Arabe, II, p. 281.

## ۱۱۳ - أمه عمان

پایتخت : تزوی و بهلی (۲)

سنه ۸۳۹		أبو الحسن عبد الله بن خامس بن عامر الازدی ، (مترقی در ۲ ذی القعدة سنه ۸۴۶)	
۸۵۵		عمر بن خطاب بن محمد بن أحمد بن شاذان بن صلت الیحمدی	
۸۹۶		عمر الشریف	
۸۹۷	حدود	أحمد بن محمد	
۹۰۵	حدود	أبو الحسن بن عبد السلام	
۹۰۶		محمد بن اسماعیل	
۹۳۶		برکات بن محمد بن اسماعیل	
۹۶۷	۲۵ رجب	عبد الله بن محمد الهنائی	
۹۶۸		برکات ، ( برای بار دوم )	

و

## ۱۱۴ - بنی یهریب

پایتخت : الرشتاق (۳) و یرین و الحزم

سنه ۱۰۳۴	۴	۱ - ناصر بن مرشد بن سلطان بن مالك البعربی
۱۰۵۹		۲ - سلطان بن سیف بن مالك (۵)
۱۰۷۹		۳ - یلقرب بن سلطان بن سیف
—		۴ - سیف بن سلطان بن سیف ، ( مترقی سنه ۱۱۲۳ )

(۴) نک . تحفه الاعیان ج ۲ ص ۳ . ( مترجم عربی )  
(۵) سالمي در تحفه الاعیان ج ۲ ص ۴۴ آورده که بهت با وی در جمعه ۸ روز گذشته از ربیع الثانی سال ۱۰۵۵ اتفاق افتاد .

(۱) نک . نورالدین عبدالله بن حمید السالمی . تحفه الاعیان ج ۱ ص ۳۳۶ . ( مترجم عربی )  
(۲) نک . نورالدین عبدالله بن حمید السالمی . تحفه الاعیان ج ۱ ص ۲۴۱ . ( مترجم عربی )  
(۳) نک . تحفه الاعیان ج ۲ ص ۲ . ( مترجم عربی )



- سنة ۱۱۳۳ هـ . . . . . ۵ - سلطان بن سيف بن سلطان
- ۱۱۳۱ . . . . . ۶ - سيف بن سلطان بن سيف بن سلطان
- ۱۱۳۱ . . . . . ۷ - مَهَنَّا بن سلطان بن سيف
- ۱۱۳۴ . . . . . ۸ - يعرب بن يَلَمَّسَرَب بن سلطان
- ۱۱۳۵ . . . . . سيف بن سلطان ، ( برای بار دوم )
- ۱۱۳۷ . . . . . محمد بن ناصر بن غافر
- ۱۱۴۰ . . . . . سيف بن سلطان ، ( برای بار سوم )
- ۱۱۵۱ . . . . . ۹ - سلطان بن مرشد

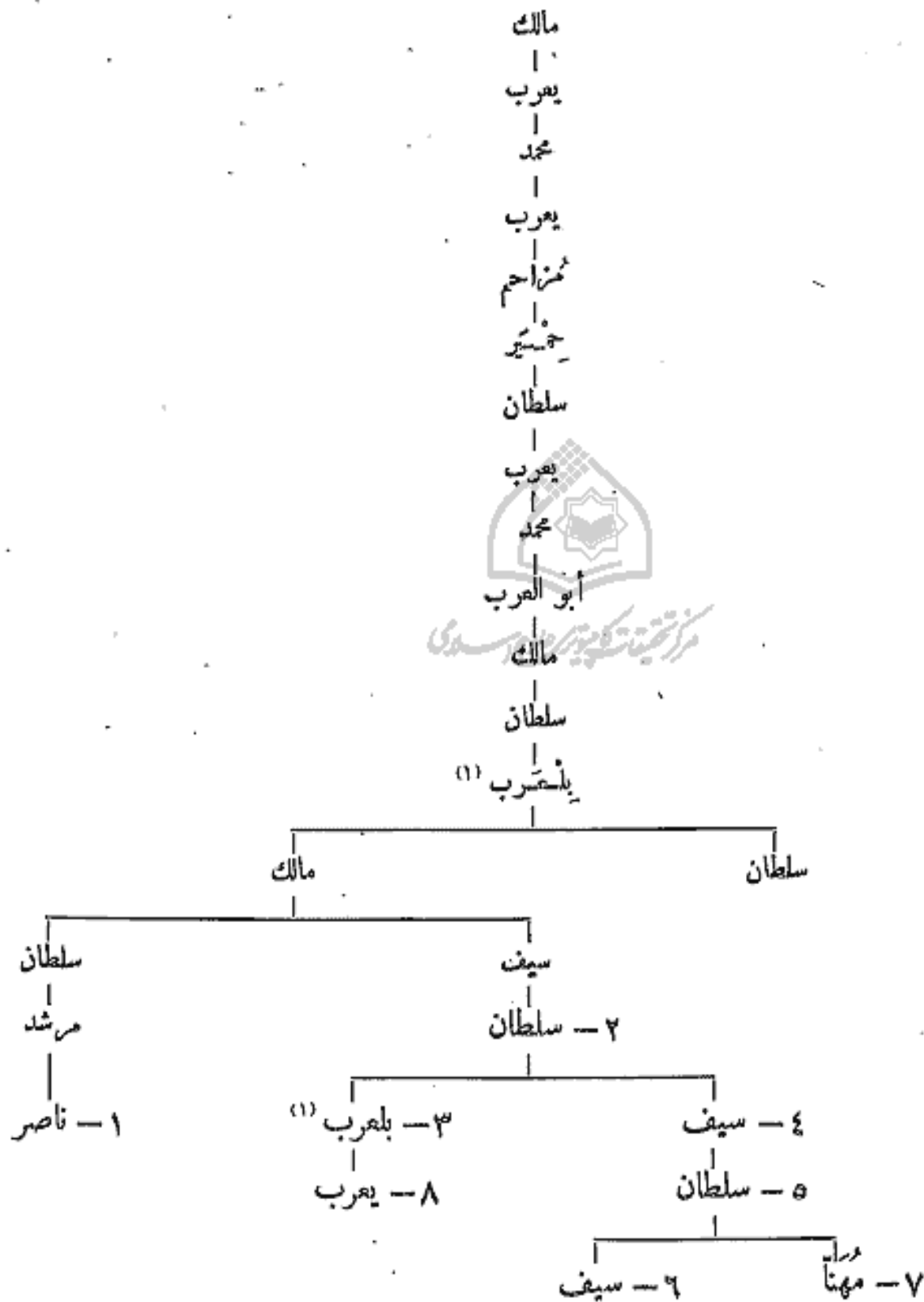

مراجع: نور الدين عبد الله بن حميد السالمي: تحفة الأعيان بسيرة أهل عمان ( ۲ جلد ) (تأهره ۱۳۴۷). ( مترجم عبري )

(۱) نک . تحفه الأعيان ج ۲ ص ۲ ، ۷۴ ( مترجم عبري )

## ۱۱۵ - آل بو سعید در سگت<sup>(۱)</sup> و زنجبار

(لقب الامام والسید گرفتند)

- ۱۱۵۴ سنه ۱ - أحمد بن سعید بن احمد بن محمد ابو سعیدی<sup>(۲)</sup>، (جنگ در فارس سنه ۱۱۶۶)
- ۱۱۸۸ ۲ - سعید بن أحمد، (آخرین کسی که لقب امام گرفت)<sup>(۳)</sup>
- ۱۱۹۳ ۳ - حامد بن سعید، (وصی لقب سید گرفت و این لقب رسمی شد)
- ۱۲۰۶ ۴ - سلطان بن أحمد، (اولین معاهده با انگلستان سنه ۱۲۱۲)
- ۱۲۱۹ ۵ - سالم بن سلطان و سعید بن سلطان

تقسیم حکومت بدین ترتیب:

۱ - در عمان:

- ۱۲۷۳ ۷ - ثوینی بن سعید بن سلطان، (مقتول سنه ۱۲۸۳)
- ۱۲۸۳ ۸ - سالم بن ثوینی
- ۱۲۸۵ ۹ - عزّان بن قیس بن عزّان
- ۱۲۸۷ ۱۰ - ترکی بن سعید
- ۱۳۰۵ ۱۱ - فیصل بن ترکی
- ۱۳۰۸ معاهده بطورنهایی با انگلستان

۲ - در زنجبار:

- ۱۲۷۳ (ا) سعید بن سعید
- ۱۲۸۷ (ب) برغش بن سعید ۱۰ رجب
- ۱۳۰۵ (ج) خلیفه بن سعید ۱۳ رجب
- ۱۳۰۷ (د) علی بن سعید بن سلطان
- ۱۳۱۱ (ه) سعید بن ثوینی
- ۱۳۱۴ (و) خالد بن سعید
- ۱۳۱۴ (ز) سعید بن حمّود
- (ح) خالد<sup>(۴)</sup>
- ۱۳۳۰ (ط) خلیفه بن خرّوب

مراجع: نور الدین عبد الله بن حمید السالمی: تحفة الأعیان بسیرة أهل عمان.

(۲ جلد قاهرة ۱۳۴۷) (مترجم عربی)

(۱) صاحب تحفه الاعیان (ج ۲ ص ۲۲۶) مینویسد که نام آن شهر مستکبوده است. بادجر (Badger) در ترجمه کتاب، ابن رزیک ص ۱۶۶ اسم آنجا را مسکت نوشته است. (مترجم عربی)

(۲) نک. تحفه الاعیان ج ۲ ص ۱۶۱. (مترجم عربی)

(۳) راز تغییر این لقب روشن نشده است. نک. A Handbook of Arabia, 1916, I, p. 37, 38, 246, 289.

(۴) انگلیسیها او را در ۱۳۳۰ برکنار کردند.

## ۱۱۶ - سلطنت کویت

(آل صباح)

—	السلطان مبارك الصباح	.....
—	السلطان جابر بن مبارك الصباح ، (متوفى در ربيع الثاني سنة ۱۳۳۵)	.....
	معاهده اول با انگلستان	سنة ۱۳۱۶
	إعلان استقلال	.....
	السلطان سالم بن مبارك ، الخليفة	.....
	۱۱ ربيع الثاني سنة ۱۳۳۵ هـ	.....

مراجع :

Handbook, I. p. 38, 289.

حافظ وهبه : جزيرة العرب في القرن العشرين - (مترجم عربي)

## ۱۱۷ - إمارت بحرین

(آل خليفة)

سنة ۱۳۳۵	.....	معاهده با انگلستان
۱۲۸۴	.....	الشيخ عيسى بن علي ، الخليفة
—	.....	الشيخ حامد بن عيسى <sup>(۱)</sup> ، (ولي عهد)

مرکز تحقیق و ترویج علوم و فنون

مراجع :

Handbook, I. p. 317.

حافظ وهبه : جزيرة العرب في القرن العشرين - (مترجم عربي)

## ۱۱۸ - إمارت عمیر

(أبو عريش) ، پایتخت صَبَبِيَا (شاهه از اللجة تا القندهه)

حدود	.....	عایض بن موسی <sup>(۲)</sup>
۱۲۵۷—۱۲۴۵	.....	الشریف علی . (ولی عهد او سید احمد الادریسی القامی بود)
—	.....	فلان بن السید أحمد الإدريسی
—	.....	السید محمد علی الإدريسی ، (زاده سنة ۱۲۹۳ و متوفى سنة ۱۳۴۱)
	.....	معاهده با انگلستان
	رجب ۱۳۳۳	.....

(۱) نک : حافظ وهبه (جزيرة العرب في القرن العشرين ص ۱۱۷) (مترجم عربي) در ترجمه عربي نام اين اميرالشيخ حمد بن عيسى آمده است .

(۲) حافظ وهبه در كتاب جزيره العرب في القرن العشرين ص ۴۷ مي نويسد كه نامش عايض بن عيسى بوده است . (مترجم عربي)

(خاندان السيد احمد الإدريسي الفاسي)

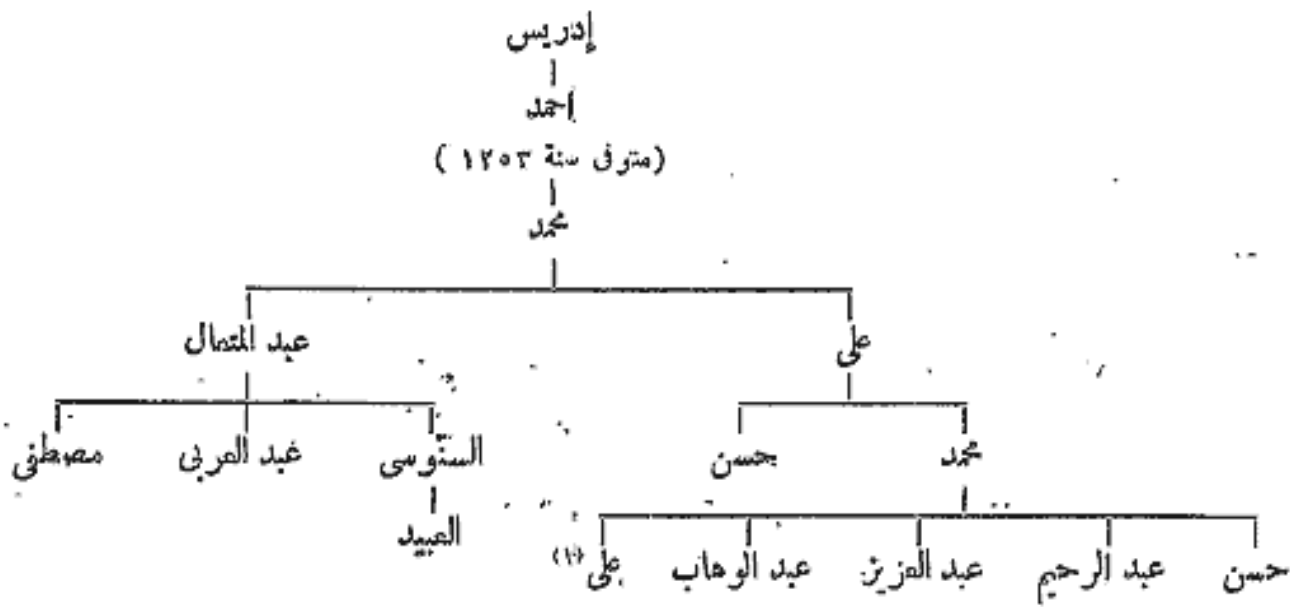

مراجع : Handbook, 1, p. 32, 139.

دائرة المعارف الإسلامية (چاپ فرانسه) ماده «عسير»  
أمين الريحاني : ملوك العرب (بيروت ۱۹۲۵).

### ۱۱۹ - سلطنت حجب

	۱۱۴۲	منفصل شدن از منما	
سنة ۱۱۴۰ هـ		۱ - فضل [الأول] بن علي العبدي السلامي <sup>(۲)</sup> ، (مقتول سنة ۱۱۵۵)	
۱۱۵۵		۲ - عبد الكريم بن فضل	
۱۱۶۶		۳ - عبد الهادي بن عبد الكريم	
۱۱۹۱		۴ - فضل [الثاني] بن عبد الكريم	
۱۲۴۲		۵ - محسن بن فضل <sup>(۳)</sup>	
۱۲۶۳		۶ - احمد بن محسن	
۱۲۶۵		۷ - علي بن محسن	○
۱۲۸۲		۸ - فضل [الثالث] بن محسن	○



مركز تحقيق علوم و پژوهش

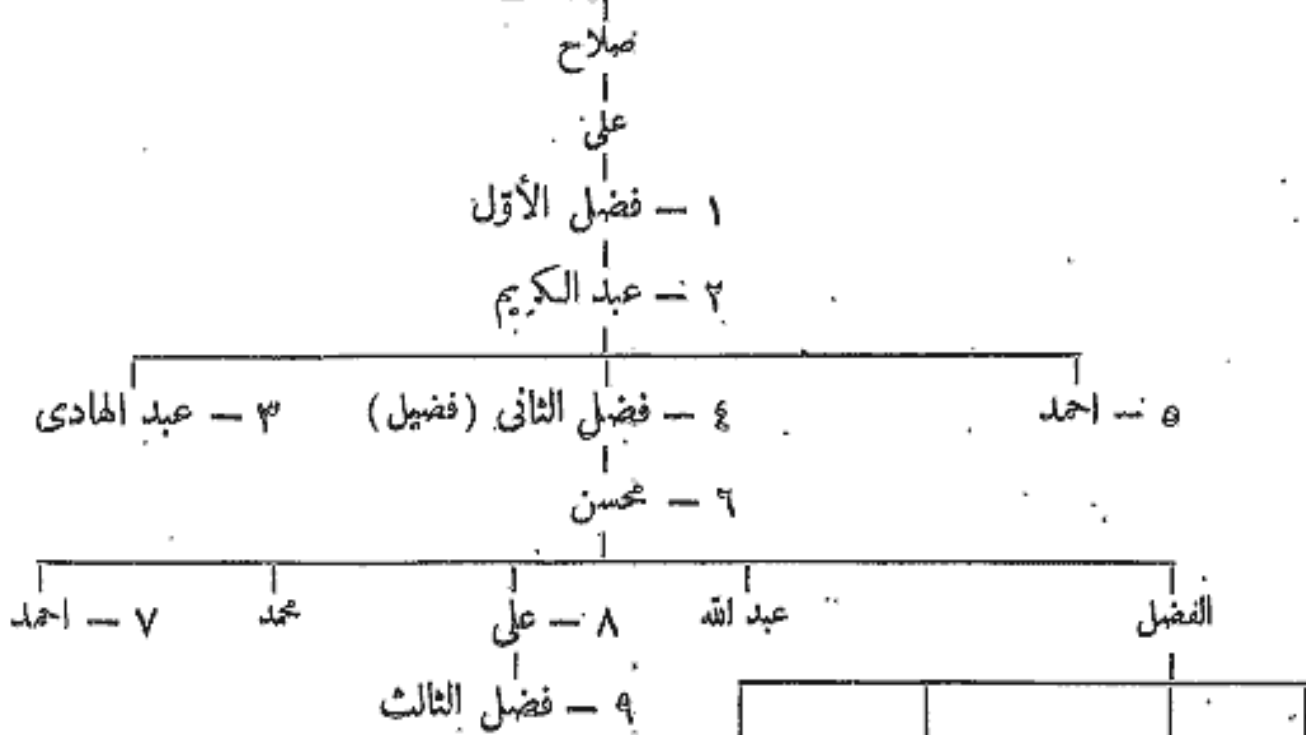

Plairfair: Yaman.

H. v. Maltzan: Reise nach Südarabien, Braunschweig, 1873, p. 331.

مراجع :

- (۱) محمد پدش راجانشين خود ساخت .  
(۲) نگ . امين سيد (ملوك المسلمين الماصرون ج ۲ ص ۴۱۵) (مترجم عربي)  
(۳) در ۱۲۵۴ شهر عدن به دست كاپيتان هينز افتاد و انگليسيها آن شهر را بطور نهايي در ۴ ذى القعدة آن سال به تصرف آوردند .

مجلس مصلحت

عراق و بین النهرین



مرکز تحقیقات تکلیف‌پویان علوم اسلامی



مرکز تحقیقات کامپیوتر علوم اسلامی

## ۱۲ - بنی حمدان

### ۱ - موصل :

- ۱ - ناصر الدوله أبو محمد الحسن<sup>(۱)</sup> . . . . . سنه ۳۱۷ هـ
- ۲ - عده الدوله أبو قلب فضل الله الفضل . . . . . ۲ ربيع الثاني ۳۵۸
- ۳ - أبو طاهر ابراهيم . . . . . ۳۷۱
- ۳(۱) - أبو عبد الله الحسين . . . . . (با هم تا سنه ۳۸۰ حکومت کردند)
- . . . . . تسلط آل بویه . . . . . ۳۷۱ - ۳۷۲ ، ۳۷۴ - ۳۷۹

### ب - حلب :

- ۳۳۳ . . . . . (۱) Δ سیف الدوله أبو الحسن علی ، (متوفی در ۲۴ صفر سنه ۳۵۶) . . . . .
- Δ . . . . . قره عوییه ، (غلام سیف الدوله) . . . . .
- ۳۵۶ صفر . . . . . (ب) سعد الدوله أبو المعالی شریف الأول [الأول] . . . . .
- ۳۸۱ . . . . . (ج) سعید الدوله أبو الفضائل سعید ، (عامل فاطمیان و لؤلؤ رسی او بود) . . . . .
- ۳۹۲ صفر } . . . . . (د) أبو الحسن علی . . . . .
- ۳۹۴ } . . . . . (ه) أبو المعالی شریف [الثانی] . . . . .
- ۳۹۴ . . . . . لؤلؤ ، (غلام حمدانیهای اخیر و پدر زن سعید الدوله) . . . . .
- ۳۹۹ . . . . . مرتضی الدوله أبو نصر منصور بن لؤلؤ (مطبع فاطمیان شد سنه ۴۰۶) . . . . .

### مراجع :

Sauvaire : Deux dirhems hamdanides (Macon 1885).  
 دائرة المعارف الاسلامیه (چاپ فرانسه) « ماده بنی حمدان » (M. Sobernheim) .  
 H. Sauvaire : A Dinar of Salih ebn Merdas (Num. Chron. 1873).  
 Freytag : Geschichte der Dynastie der Hamdaniden, ZDMG X (1856) 432  
 à 498 et XI (1857) 177 à 252.  
 Sachau : Verzeichnis N° 35 p. 9.

(۱) در فرمانروائی با برادرش سیف الدوله از ۳۳۰ تا ۳۳۳ شریک بود و در ۲۴ جمادی الاولی سال ۳۵۶ به زندان افتاد و در دوم ربيع الاول سال ۳۵۸ در گذشت. نک: ابن خلکان (طبع اسلین) ج ۱ ص ۴۰۴ و مطبع مصر ج ۱ ص ۱۴۰ .  
 (۲) یک درهم به نام دو برادر سعد الدوله و ابو الحسن در کتابخانه خدیوی مصر موجود است. نک: المکتبه " الخدیویه " (دارالکتب) ص ۲۳۶ .

## بنی حمدان

الطارث  
حمدون (١)

حمدان (٢)

أبو محمد عبد الله النديم  
(متوفى سنة ٣٠٩)

أبو الملاء سعيد (٣)

(أبو الوليد) إبراهيم (٤)

داود (٥)

أبو الطيجاء عبد الله (٦)

أبو السرياب نصر (٧)

الحسين (٨)

أبو فراس  
الطارث (٩)

أبو عبد الله الحسين (١٠)

فلانة (١١)

ناصر الدولة  
أبو محمد الحسن

أبو الطعاف جبير (١٢)

سيف الدولة  
أبو الحسن علي  
(ولد مدر ١٧ ذي الحجة ٣٠٠)

عمار

عبد الوهاب

فلانة  
(برقي)  
اسحق بن المثنى در آمد

أبو الفوارس  
محمد  
(٣٥٨)

حمدان  
(متوفى ٣١٧)

فضل الله (١٣)

جدة الله (١٤) -  
عددة الدولة  
أبو تغلب ضئيفر  
(ولد مدر ١١ ذي القعدة ٣٢٨)

أبو ظاهر  
إبراهيم  
(متوفى سنة ٣٨٠)

أبو عبد الله (١٥)

أبو الحسن

أبو البرجاء (١٥)

أبو البركات  
أطاف الله  
خرف (١٦)  
(متوفى سنة ٣٥٩)

أبو الحسن (١٧)

أبو الحسن (١٧)

فلانة (١٨)

جميلة  
اسحق بن المثنى در آمد

أبو الفوارس  
محمد  
(٣٥٨)

حمدان  
(متوفى ٣١٧)

فضل الله (١٣)

جدة الله (١٤) -  
عددة الدولة  
أبو تغلب ضئيفر  
(ولد مدر ١١ ذي القعدة ٣٢٨)

أبو ظاهر  
إبراهيم  
(متوفى سنة ٣٨٠)

أبو عبد الله (١٥)

أبو الحسن

أبو البرجاء (١٥)

أبو البركات  
أطاف الله  
خرف (١٦)  
(متوفى سنة ٣٥٩)

أبو الحسن (١٧)

أبو الحسن (١٧)

فلانة (١٨)

سعد الدولة أبو المعالي  
شريف الأول

أبو الحسن (١٧)

فلانة (١٨)

أبو الطعاف وجيه الدولة  
(١٩)

ذو القرنين

سعيد الدولة أبو الفضل سعيد  
(ولد مدر ١١ ذي القعدة ٣٥٩)

ست الناس  
(برقي حسن)  
بن سواد در آمد



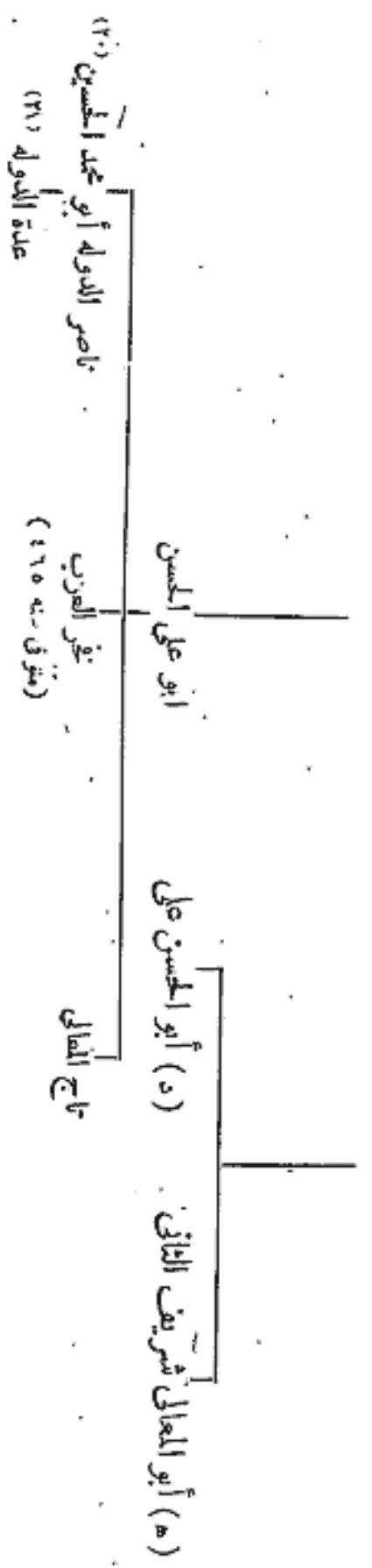

مراجع :

Sauvare : Deux dirhems hamdanides ( Macon 1885).  
 (M. Sobernheim) «  
 H. Sauvare : A Dinar of Salih ebn Merdas (Num. Chron. 1873).  
 Freytag : Geschichte der Dynastie der Hamdaniden, ZDMG X (1856) 432 à 498 et XI (1857) 177 à 252.  
 Sachau : Verzeichnis N° 35 p. 9.

۵۷۰) حاکم تمیم بن بختک : 17, No III, Suppl. Br. M.  
 Coll. Prine. Ism. p. VII et Nos 1084, 1085.  
 (۱۷) در همی به نام دوبرادر در کتابخانه خدیوی مصر موجود است.  
 نک : دارالکتب ص ۳۳۶  
 (۱۸) با پسر صموئیل فضل الله زناشویی کرد . نک : یاقوتی ۱۳  
 (۱۹) امیری شامی بود و در صفر سال ۲۲۵ در گذشت . نک : ابن خلکان ( طبع اسلمین ) ج ۱ ص ۵۱۴ و از ۴۰۳ تا ۴۱۲ تا ۴۱۴ و از ۴۱۵ تا ۴۱۹ فورمانروای دمشق بود . نک : ص ۴۴  
 (۲۰) سردار فاطمی و فرمانروای دمشق از ۴۳۳ تا ۴۴۰ و از ۴۵۰ تا ۴۵۲ . وی در ۴۶۵ در گذشت . نک ص ۴۴  
 (۲۱) از طرف فاطمیان از ۱۴ رمضان تا ۱۸ ذی القعدة سال ۴۵۳ فرمانروای دمشق بود .

اسیر رومیان گشت و از ۲۵۱ تا ۲۵۵ حکومت کرد و در ۸ ربيع الثاني سال ۲۵۷ در گذشت . نک : ابن خلکان ( طبع اسلمین ) ج ۱ ص ۳۶۶ .  
 (۱۵) در ۲۲۲ در نسیمن به حکومت نشست و در ۳۳۲ تا ۳۳۳ در باجیان دست یافت و در ۱ جمادی الاخر سال ۲۳۸ در گذشت . نک : ابن خلکان ( طبع اسلمین ) ج ۲ ص ۳۳۸ .  
 (۱۱) با پسر صموئیل سیف الدوله زناشویی کرد .  
 (۱۲) نک : حاشیه پیش .  
 (۱۳) در ۱ اذی قعدة سال ۲۳۸ واقعه شد و با دختری عزالدوله بویسی و سیمین یا دختر عموی خود سیف الدوله زناشویی کرد .  
 (۱۴) از بختیون . نک : سیف الدوله بود .  
 (۱۵) نک : ابن الاثیر ج ۸ ص ۲۸۵ . ( مترجم عربی )

(۱) در ۲۵۴ با معاوی خارجی جنگید .  
 (۲) در ۲۹۱ در ناردین بر غلبه سر به طغیان بر داشت .  
 (۳) در ۳۱۲ در نهاوند و از ۳۱۷ تا ۳۱۹ در موصل بود . او را ناصر الدوله پسر برادرش در رجب سال ۳۲۳ بگفت .  
 (۴) از ۳۵۷ تا ۳۵۹ در دیار ریمه بود .  
 (۵) در ۳۵۹ در دیار ریمه بود و در ۳۲۵ در گذشت .  
 (۶) در ۲۹۳ در موصل بود و از ۳۰۱ تا ۳۰۵ به زندان افتاد و در ۱۷ محرم سال ۳۱۷ در گذشت .  
 (۷) از ۳۱۷ تا ۳۱۹ در موصل بود و در سال ۳۲۲ کشته شد .  
 (۸) در ۲۹۶ سردار عباسی بود و در ۳۰۳ در جزیره سر به طغیان بر داشت .  
 (۹) پادشاهی شامی بود و در ۳۲۰ در شهر مسیح واقعه شد و در ۳۲۸

## ۱۲۱ - بنی مرداس در حلب

- |            |   |   |   |
|------------|---|---|---|
| سنه ۴۱۵ هـ | ۱ | ○ | أسد الدولة أبو علي صالح بن مرداس الكلبي، <sup>(۱)</sup> (متوفى در جادی الاولى سنه ۴۲۰، نک: ص ۵۱) . . . . .  |
| ۴۲۰        | ۲ | ○ | شبل الدولة أبو کامل نصر بن صالح . . . . .<br>أنوشتکین الذبیری، (سؤدارة طمی استیلای بر شهر) رمضان ۴۲۹<br>(متوفی در ربیع الثاني ۴۳۳) . . . . .<br>تمال، (شهر را برای مدتی کوتاه پس گرفت) ۴۲۹ . . . . .                  |
| ۴۳۳        | ۳ | ○ | مهز الدولة أبو علوان تمال بن صالح . . . . .<br>استیلای بر قلمه . . . . . صفر ۴۳۴<br>مکین الدولة أبو علی الحسن بن علی بن ملهم، (حاکم فاطمی) ۴۴۹-۴۵۰<br>ناصر الدولة أبو علی الحسین الحمدانی، (حاکم فاطمی) ۴۵۰ . . . . . |
| ۴۵۲        | ۴ | ○ | رشید الدولة تاج الملوك محمود بن نصر . . . . .<br>تمال، (برای بار سوم)، (متوفی در آخر سنه ۴۵۳) . . . . . ۴۵۳   |
| ۴۵۴        | ۵ | ○ | أبو ذؤابه عطیه بن صالح <sup>(۲)</sup> . . . . .<br>رشید الدولة، (برای بار دوم) <sup>(۳)</sup> . . . . . ۴۵۷<br>عطیه دررقه تا سنه ۴۶۳ <sup>(۴)</sup> . . . . .   |
| ۴۶۶        | ۶ | ○ | جلال الدولة أبو المظفر نصر بن محمود <sup>(۵)</sup> ، (مقتول سنه ۴۶۸) . . . . .  |
| ۴۶۸        | ۷ | ○ | أبو الفضائل سابق بن محمود . . . . .<br>وثاب بن محمود، (یاغی) . . . . . ۴۶۸<br>سابق شهر را به شرف الدولة مسلم المقبلی تسلیم کرد<br>(نک: ولات حلب ص ۵۱)   |

مرکز تحقیقات کتب و اسناد اسلامی

### مراجع :

ابن الشحنة : تاریخ حلب ( بیروت سنه ۱۹۰۹ ) .  
ابن الاثیر : الكامل .  
H. Sauvaire: A Dinar of Salih' ebn Merdas of Aleppo (Num. Chron. 1873)  
أسامة بن منقذ الشیرزی : کتاب الاعتبار .  
ابن القلانسی : ذیل تاریخ دمشق ( لندن ۱۹۰۸ ) .

(۱) دائرة المعارف الاسلامیه ( طبع فرانسه ) ماده « صالح بن مرداس » (M. Sobernheim) . ابن خلکان ج ۱ ص ۶۳۱ .  
(۲) از سال ۴۵۲ صاحب الرحبه بود .  
(۳) در سال ۴۶۸ به حلب درگذشت . ( کسی بر وی چیره نشد )  
(۴) در سال ۴۶۵ به قسطنطنیه درگذشت .  
(۵) شهر مبیج را از یونانیان ( بیزانس ) گرفت .

## نسب بنی مرداس

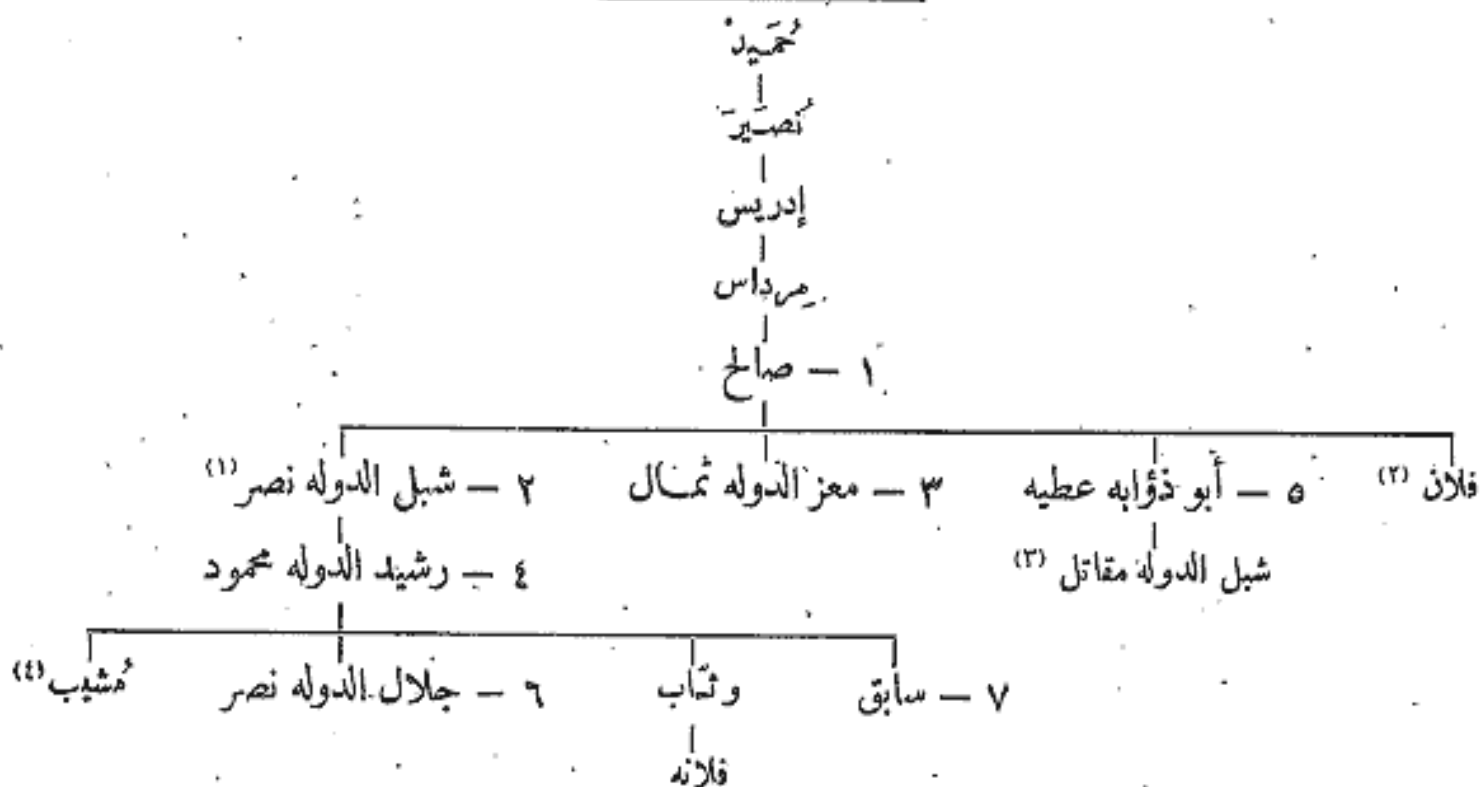

## ۱۲۲ - بنی عقیل

سلسله نخستین: محمد بن صفوان<sup>(۵)</sup> . . . . . حدود سنه ۲۷۵

### (۱) امراء بنی عقیل :

۳۸۰ هـ	حدود		۱	ابو الذواد محمد بن المسیب	○
۳۸۶			۲	جناح الدوله ابو الحسن علی بن المسیب	○
۳۹۰			۳	سنان الدوله ابو عامر الحسن بن المسیب	○
۳۹۳			۴	نور الدوله ابو مرخ مصعب بن المسیب	○
(ب) بنی عقیل در موصل <sup>(۶)</sup> ( نصیبین و سنجار و بلد ) :					
۳۸۶			(ا)	حسام الدوله ابو حسان المقلد بن المسیب <sup>(۷)</sup>	○
۳۹۱			(ب)	معمد الدوله ابو المنیع قرواش بن المقلد ، (مقتول در رجب سنه ۴۴۴)	○
۴۴۲			(ج)	زعیم الدوله ابو کامل برکه بن المقلد	○
۴۴۳	ذو الحججه		(د)	علم الدین ابو المعالی قریش بن بدران بن المقلد ، (بساسیری موصل را در سنه ۴۴۸ از او بگرفت)	○
۴۵۳	محرم		(ه)	شرف الدوله ابو المسکرم مسلم بن قریش ، (در حلب سنه ۴۷۲ ، متوفی در ۱۵ صفر سنه ۴۷۸)	○
۴۷۸			(و)	ابراهیم بن قریش ، (اورا تیش سنه ۴۸۶ بکشت)	○
۴۸۶			(ز)	علی بن مسلم ، (اورا تیش برکنار کرد)	○

(۱) با یکی از دختران الملك العزيز بن جلال الدوله بویسی و نیز با شاهزاده‌های از بنی نمیر زناشویی کرد .  
 (۲) او و پدرش در سال ۴۲۵ در نبرد اقحوانه کشته شدند .  
 (۳) شاعر ، نک : ابن الاثیر ج ۱ ص ۱۲۵ ( حوادث سال ۴۸۵ )  
 (۴) ابن الاثیر ج ۹ ص ۸۰ .  
 (۵) دیناری از او که در ۲۷۵ در قرقیسیا ضرب شده موجود است . نک : المکتبه " الخدیویه ص ۳۳۸ .  
 (۶) نک : ولات الموصل ص ۵۹ .  
 (۷) درباره زندگینامه او و تاریخ خاندانش رجوع کنید به : ابن خلکان ( اسطین ) ج ۳ ص ۴۱۵ ، و طبع مصر ج ۲ ص ۱۱۴ .

(ج) بنی عقیل درعانه و الحدیثه :

سنه ۴۵۰ هـ	مهارش بن المجلی بن المقلد العقیلی ، محیی الدین أبو الحارث <sup>(۱)</sup> ،
	(متوفی در صفر سنه ۴۹۹)
۴۹۹	صلیان بن مهارش
۵۱۶	فلان بن سلیمان
۵۳۶	اورا زنگی برکنار کرد

(د) بنی عقیل در قباچه جعبر :

۴۷۹	شمس الدوله سالم بن مالک بن بدران
۵۱۹	شهاب الدوله مالک بن علی بن سالم
۵۶۴	اورا نور الدین محمود بن زنگی برکنار کرد

(ه) بنی مقن در تکریت <sup>(۲)</sup> :

—	۱ — أبو المسیب رافع بن الحسین بن مقن <sup>(۳)</sup>
۴۲۷	۲ — أبو منعه خمیس بن تغلب بن الحسین <sup>(۴)</sup>
۴۳۵	۳ — أبو غشام بن خمیس
۴۴۴	۴ — عیسی بن خمیس
—	۵ — نصر بن عیسی

(و) بنی مقن در عکبراء :

۴۰۱	کمال الدوله سیف الدین أبو سنان غریب بن محمد بن مقن <sup>(۵)</sup>
۴۲۵	أبو الریان بن غریب بن محمد بن مقن

(ز) هیت :

۴۸۷	بهاء الدوله ثروان بن وهب بن وهیب
—	کثیر بن وهب
—	المنصور بن کثیر
۴۹۶	محمد بن رافع بن رفاع

۱۲۳ — بنی مروان

(میا فارقین و آمد <sup>(۶)</sup>)

سنه ۳۸۰	۱ — أبو علی الحسن بن مروان
۳۸۶	۲ — محمد الدوله أبو منصور سعید بن مروان
۴۰۱	أبو شجاع برویز بن محمد <sup>(۷)</sup>
۴۰۱	۳ — نصر الدوله أبو نصر أحمد بن مروان <sup>(۸)</sup>

(۶) میا فارقین و آمد و خلاطو و دو نیسر و انبار و نصیبین و الجزیره و بلد همه دارالضرب بودند .

(۷) درهمی از او که در ۴۰۱ در میا فارقین ضرب شده در Brmitage

( Inventaire p. 338 N° 21 ) مروره ارمیتاز موجود است .

(۸) چنانکه بر روی سکه نوشته شده محتمل است که نام او محمد بن مروان باشد . وی در ۳۲۶ زائیده شد و در ۲۹ شوال سال ۴۵۳ در گذشت ، و لقبش القادر بالله بود . تک : ابن خلدون ج ۴ ص ۳۱۹

(۱) ابن القلا نسی در ذیل تاریخ دمشق ص ۸۹ می نویسد که نام او مهارش بن ابی المجلی المبارک بن المقلد العقیلی بود . ( مترجم عربی )  
 (۲) ابن اثیر در الکامل ج ۹ ص ۳۵۷ می نویسد که نام ایشان بنومقن بوده است . ( مترجم عربی )  
 (۳) تک : ابن الاثیر ج ۹ ص ۳۵۷ . ( مترجم عربی )  
 (۴) تک : ابن الاثیر ج ۹ ص ۳۵۷ . ( مترجم عربی )  
 (۵) ابن الاثیر ( ج ۹ ص ۳۵۷ ) می نویسد که وی از فرزندان مقن بود . ( مترجم عربی )

- ۴۵ — نظام الدین أبو القاسم نصر بن أحمد، (در میافارقین) . . . . . ذو القعدة سنه ۴۵۳ هـ  
 سعید، (برادزاولی) (درآمد ۴۵۰ تا سنه ۴۵۳)  
 نصر آمد زاپس گرفت . . . . . ۴۵۵  
 ۴۷۲ — أبو المظفر منصور، (تا سنه ۴۷۸) . . . . .  
 نسب بنی مروان :

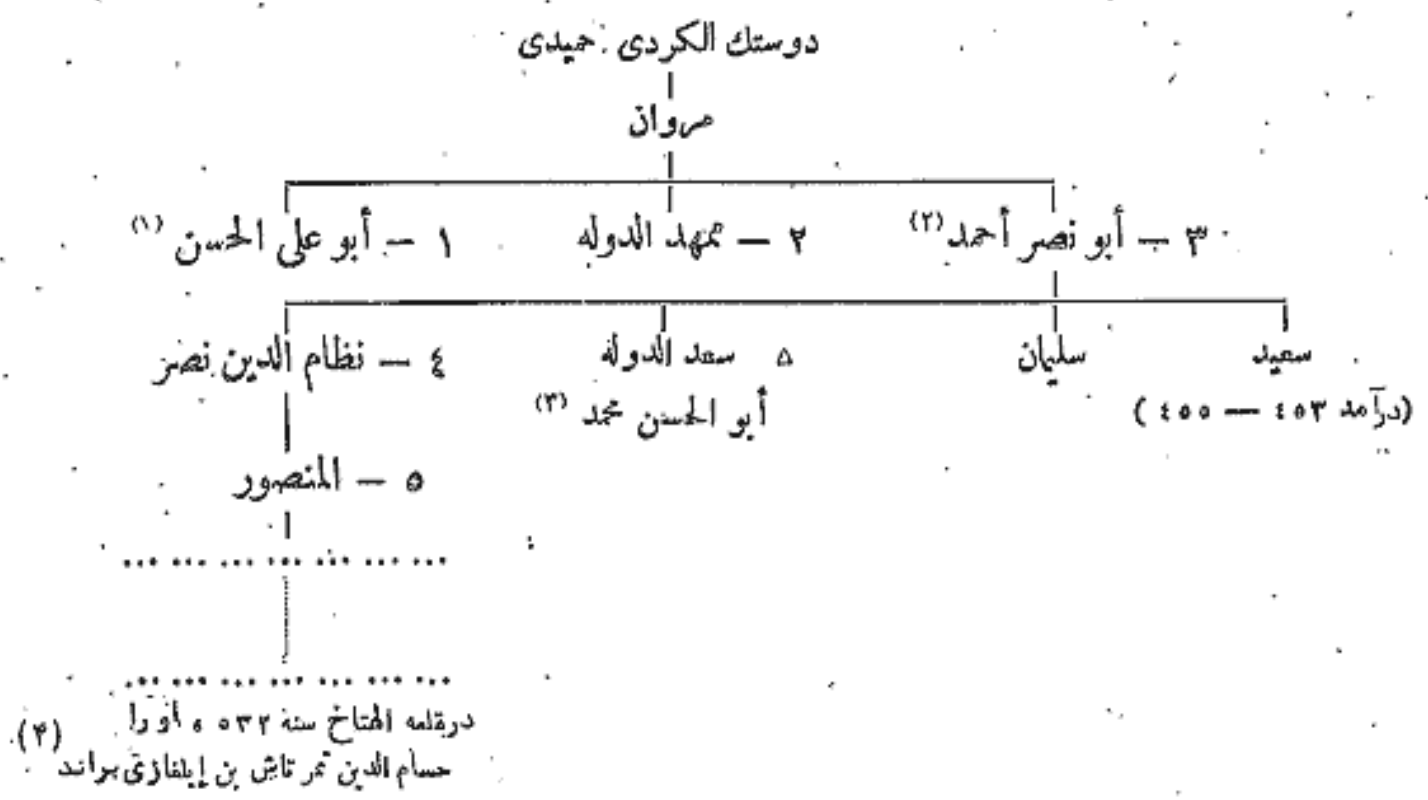

مراجع :

Amedroz : Marwanids (JRAS, 1903, 124 ss.)  
 ناصر خسرو : سفرنامه .  
 M. van Berchem : Arabische Inschriften aus Armenien. Diarbekr  
 (Lehmann-Haupt)  
 M. van Berchem : Inschriften Oppenheim

- ابن الأثیر : الكامل .  
 ابن خلدون : المعبر .  
 ابن خلکان : وفيات الأعیان .

۱۲۴ — بنی مزید درخله

- ۱ — سند الدوله أبو الحسن علی [ الأول ] بن مزید الأسدی<sup>(۵)</sup> . . . . . سنه ۴۰۳  
 ۲ — نور الدوله أبو الأغر دبیس [ الأول ]<sup>(۶)</sup> . . . . . ۴۰۸  
 ۳ — بهاء الدوله أبو کامل منصور . . . . . ۴۷۴  
 ۴ — سیف الدوله صدقه [ الأول ] ، أبو الحسن<sup>(۷)</sup> . . . . . ۴۷۹  
 ۵ — نور الدوله دبیس [ الثاني ] ، أبو الأغر ، (سوار جهانگرد ، متوفی در ۱۴۰۱ هـ) . . . . . ۵۰۱  
 ذی الحجه سنه ۵۲۹ (۸)

(۱) باست الناس دخت سعدالدوله حمدانی زناشویی کرد . ( نک شجره نسب بنی حمدان )  
 (۲) با دختر قرواش بن مقلد عقیلی زناشویی کرد .  
 (۳) ولعهد و فرمانروای آمد ، نک (van Berchem : Arabische Inschriften aus Armenien p. 7, pl. XI)  
 (۴) ابن الاثیر (ج ۱ ص ۲۴۳) می نویسد که او حسام الدین تیمور تاش ایلفازی فرمانروای ماردین است . ( مترجم عربی )  
 (۵) نک : ابن الاثیر ج ۹ ص ۲۱۵ . ( مترجم عربی )  
 (۶) نک : ابن الاثیر ج ۹ ص ۲۱۵ . ( مترجم عربی )  
 (۷) درباره زندگینامه او رجوع کنید به : ابن خلکان ( اسلین ) ج ۱ ص ۵۵۴ ، و طبع مصر ج ۱ ص ۲۲۹ .  
 (۸) نک : ابن خلکان ( اسلین ) ج ۱ ص ۶۳۴ ، و طبع مصر ج ۱ ص ۱۷۷ .

۵۲۹	ذو الحجه	سنه ۵۲۹ هـ	۶ - سيف الدوله صدقه [ الثاني ]
۵۳۲			۷ - محمد
۵۴۰			۸ - علي [ الثاني ]
۵۴۵			اورا زنگي عزل کرد

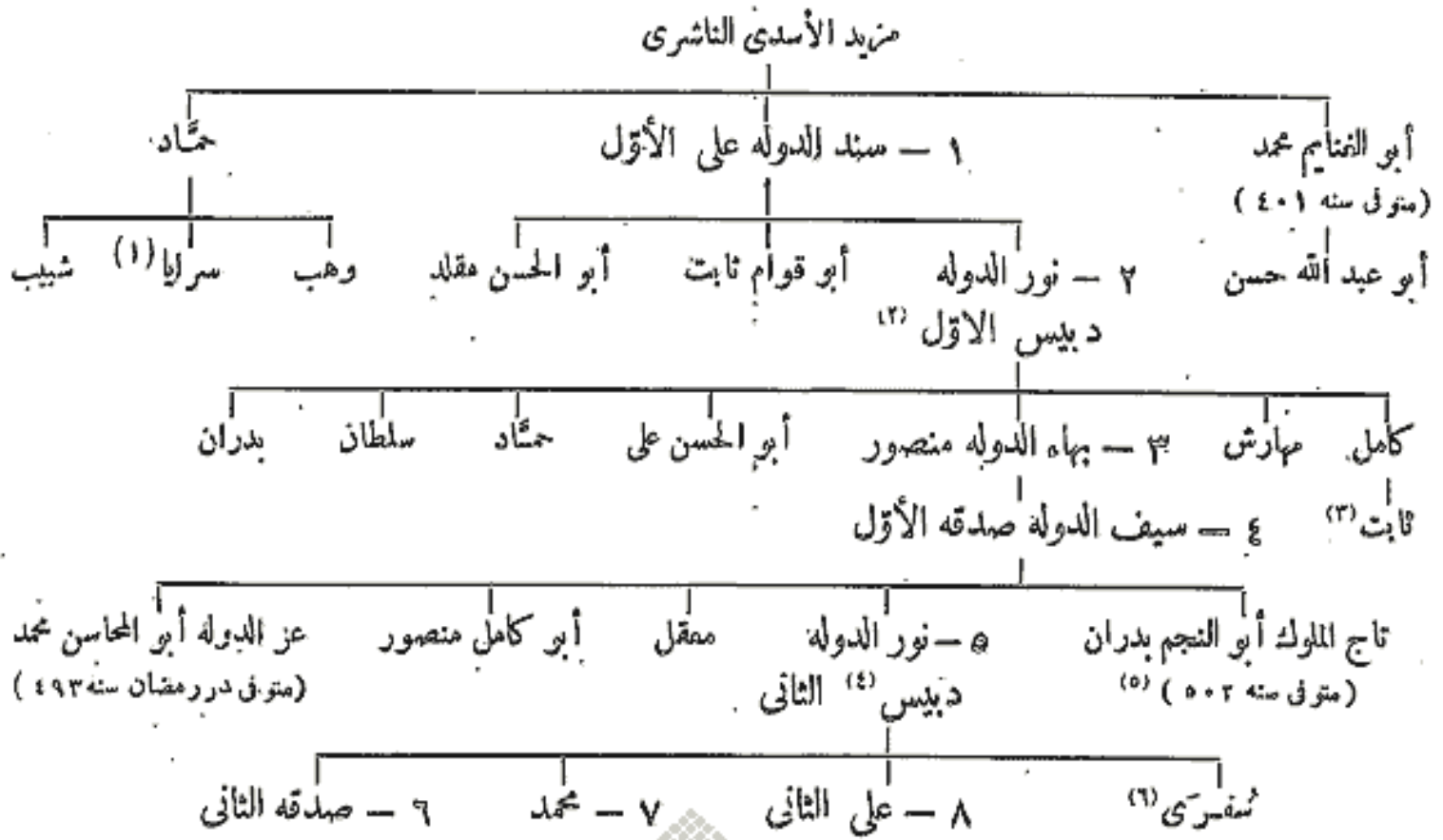

مراجع : ابن خلکان : وفيات الأعيان .  
 Karabacek : Beiträge Zur Geschichte der Mazjaditen, Leipzig 1874.  
 ابن الأثير : الكامل .

۱۲۵ - البطحه

(۱) در جمهوريت :

سنه ۳۳۸ هـ		عمران بن شاهين
۳۶۷	محرم	الحسن بن عمران ، (کشته در سنه ۳۷۰)
۳۷۰		أبو الفرج محمد بن عمران ، (أورا المظفر بکشت)
۳۷۳		أبو المعالي بن الحسن بن عمران (تبعيد به واسط)
۳۷۳		المظفر بن علي ، الحاجب
۳۷۹ <sup>(۷)</sup>		مهدب الدوله [ الأول ] أبو الحسن علي بن نصر ، الأمير المختار ، (برادر زاده المظفر) ، (مطبع شرف الدوله بنو بني شد)

(۵) یاد دختر المختص بن ابی الجبر فرمانروای البطحه زناشویی کرد .  
 (۶) یا مسعود بن محمد سلجوقی زناشویی کرد . نک : ابن الاثير ج ۱ ص ۲۴۳ . ( مترجم عربی )  
 (۷) از او در همی که ضرب صبره به سال ۳۹۵ دارد بافت شده است .  
 نک : (St. Lane-Poole ;

Fasti Arabici (coll. Avent) VI. Num. Chron. 1887, p. 48.

(۱) نک : ابن الاثير ج ۹ ص ۲۶۵ . ( مترجم عربی )  
 (۲) نخست با دختر ابوالفتح محمد بن عنان فرمانروای حلوان ( نک  
 بنی عنان ) ، و سپس با جوهر خاتون دختر ايلغازی بن ارتق زناشویی  
 کرد .  
 (۳) در سال ۴۹۶ فرمانروای هیت بود .  
 (۴) یا دختر عميد الدوله محمد بن جهمير زناشویی کرد . ( نک . بنی  
 جهمير و شجره نسب آن شماره ۲۴ ) .

(ب) عهد تسلط آل بویه :

۳۸۱ - ۳۹۶	عماد آل بویه
۳۹۳	طفیان بن العباس بن واصل
سنه ۳۹۹ هـ	مهدب الدوله [ الأول ] ، ( برای بار دوم ) ، ( متوفی در جمادی الاولی سنه ۴۰۸ )
۴۰۸	جادی الأولى
۴۰۸	رمضان
۴۰۸	رمضان
۴۱۰	
۴۱۲	محرم
۴۱۲	
۴۱۸	
۴۲۱ - ۴۱۸	
۴۲۳	
۴۳۹	

(ج) بنی ابی الجبر :

۴۵۱	
۴۸۰	
۵۰۱	رجب
—	
—	

(د) بنی معروف :

۶۱۲ خلیفه الناصر بطیحه را به طور نهائی بگرفت

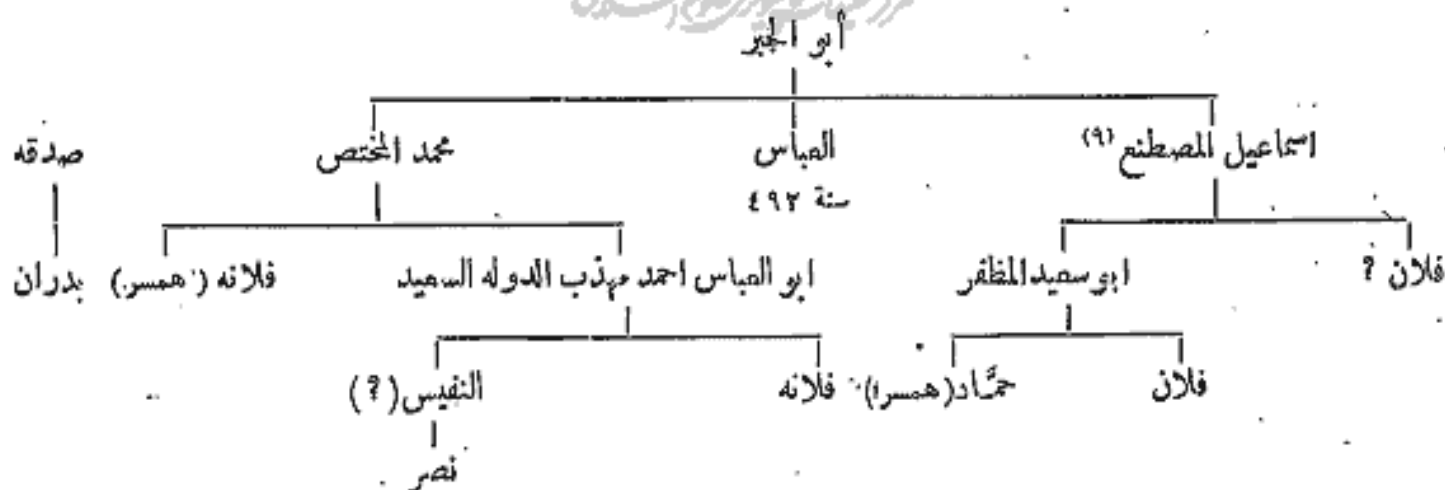

مراجع : ابن الأثیر : الكامل .  
ابن خلدون : المعبر .

St. Lane Poole : Fasti Arabici, VI c. Num. Chron. 1887.  
Sachau (۱۰) : Verzeichnis, N<sup>os</sup> 32 et 33.

(۱) أبو عبدالله محمد بن نسی . نک : ابن خلدون ج ۴ ص ۵۰۹ ( مترجم عربی )  
(۲) برابو کالیجار مرزبان بویهیی سر به طفیان برداشت .  
(۳) نک : ابن الاثیر ج ۹ ص ۱۲۸ . ( مترجم عربی )  
(۴) نک : ابن الاثیر ج ۹ ص ۲۲۸ . ( مترجم عربی )  
(۵) نک : ابن الاثیر ج ۹ ص ۲۲۹ . ( مترجم عربی )  
(۶) نک : ابن الاثیر ج ۹ ص ۲۵۳ . ( مترجم عربی )

(۷) نک : ابن الاثیر ج ۹ ص ۲۲۴ . ( مترجم عربی )  
(۸) نک : ابن الاثیر ج ۱۰ ص ۳۰۳ . ( مترجم عربی )  
(۹) نک : ابن الاثیر ج ۱۰ ص ۳۰۲ ، و ابن خلدون ( چاپ مصر ) ج ۴ ص ۵۱۱ ( مترجم عربی )  
(۱۰) آنچه زاز اخافو ( Sachau ) آورده ضد و نقیض نوشته آبن الاثیر و ابن خلدون است .

## ۱۲۶ - تمیزیان

(دیوارها و حران و سروج و رقه)

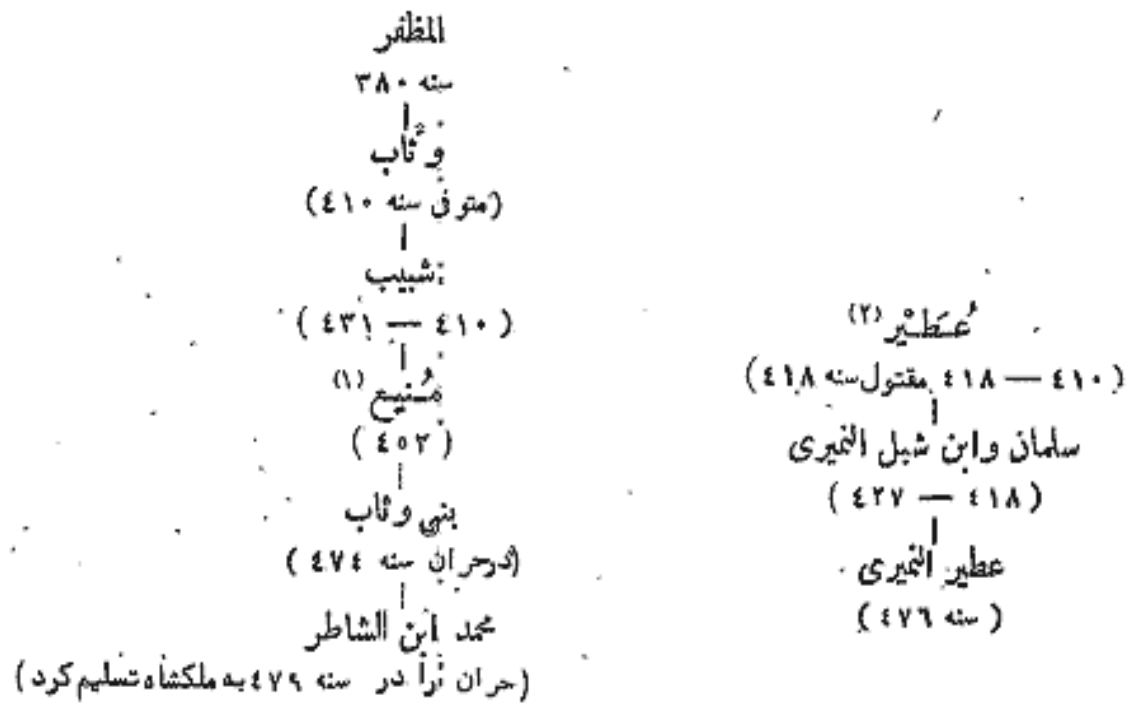

مراجع : ابن الأثیر : الكامل

Wüstenfeld: Geschichte der Fatimiden Chalifen p. 228.

## ۱۲۷ - بنی خفاجه

(عشیره بنی عقیل)

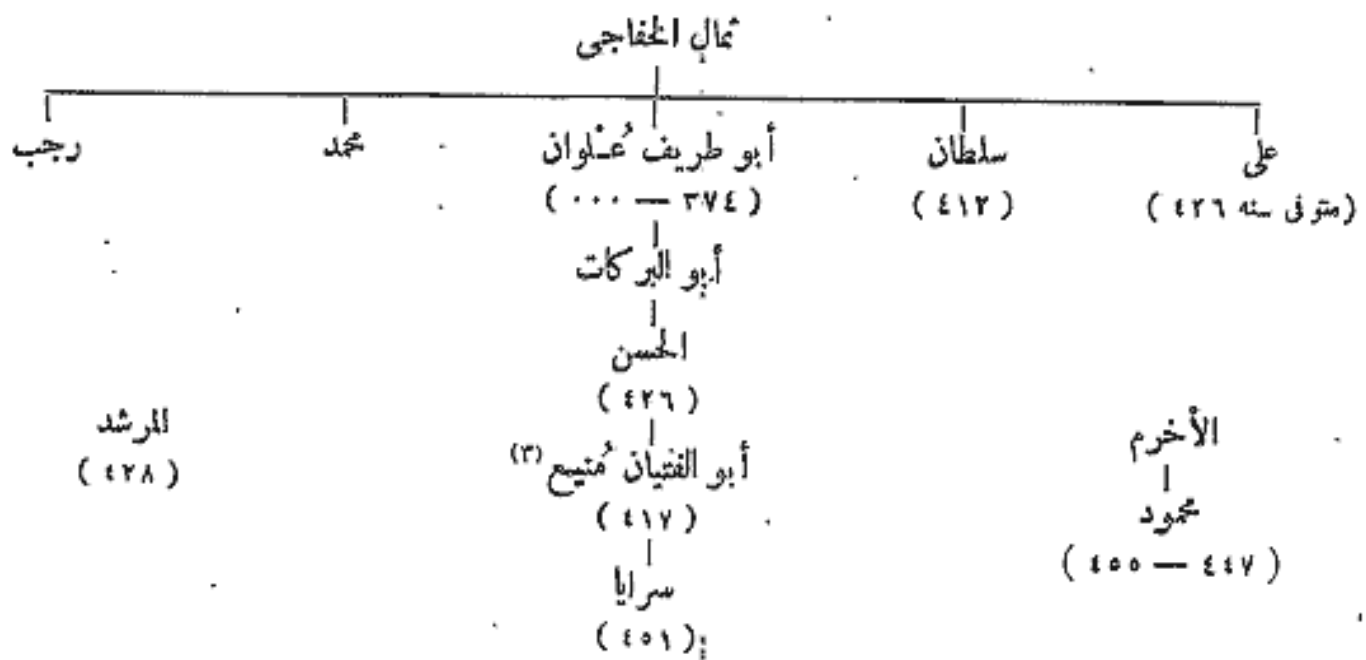

مراجع : ابن الأثیر : الكامل

(۱) لقب او ابو الزمان بود . نک : ابن الاثیر ج ۹ ص ۱۶۴ . (مترجم عربی)

(۲) نک : ابن الاثیر ج ۱۰ ص ۲۴۴ . (مترجم عربی)

(۳) ابن الاثیر (ج ۹ ص ۲۴۸) می نویسد که نام او منیع بن حسان بود . (مترجم عربی)



## ۱۲۸ - بنی ینال در آمد

سنه ۵۴۹۰ هـ	حدود	۱ - ینال (ینال) . . . . .
۴۹۳	حدود	۲ - نضر الدوله ابراهیم . . . . .
۵۰۳		۳ هـ - سمد الدوله أبو منصور ایلالدی (ایکلدی <sup>(۱)</sup> ) ، (مترجمی دره اجادی الأولى ۵۳۶)
۵۳۶		۴ هـ - جمال الدین شمس الملوك محمود . . . . .
		اورا صلاح الدین عزل کرد . . . . . ۵۷۹

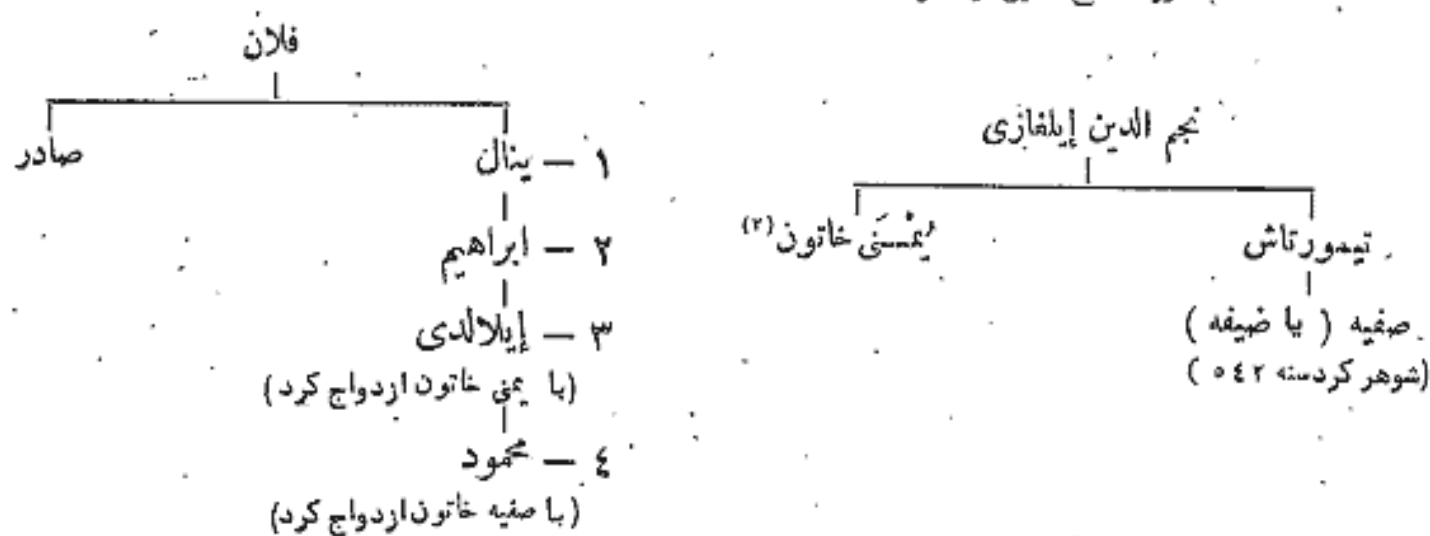

مراجع : ابن القلانسی : ذیل تاریخ دمشق ( بیروت ۱۹۰۸ ) .  
 van Berchem : Inschriften Oppenheim, N° 124.  
 van Berchem : Amida p. 55.

## ۱۲۹ - بنی نیمان در آمد

( حاجیان کاغ شاهی )

سنه ۵۳۰	حدود	۱ هـ - مؤید الدین أبو علی الحسن بن أحمد . . . . .
۵۵۱		۲ هـ - جمال الدوله کمال الدین ابو القاسم علی بن الحسن . . . . .
۵۷۳	حدود	۳ هـ - بهاء الدین مسعود بن علی . . . . .
		اورا صلاح الدین براندو آمد به بی ارفق داده شد . . . . . ۵۷۹

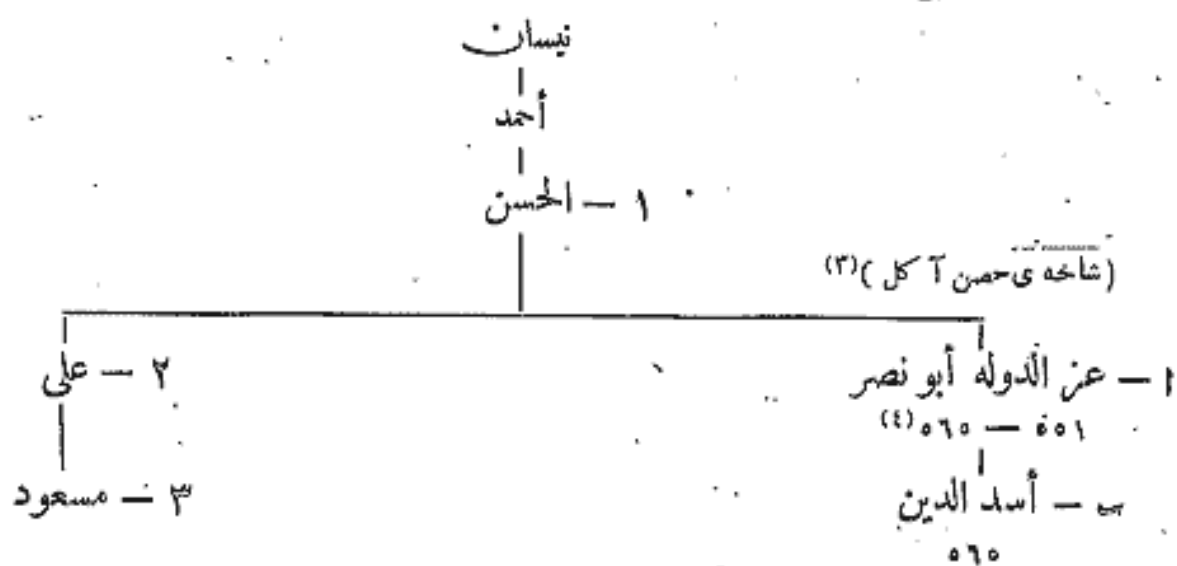

مراجع : ( نک بنی ینال ) .

(۱) در کتبه ها نام او ایلالدی آمده است . نک : ابن القلانسی ص ۱۳۸ ( مترجم عربی )  
 (۲) نک : ابن القلانسی ذیل تاریخ دمشق ص ۲۷۵ ( مترجم عربی )  
 (۳) نک : ابن القلانسی ذیل تاریخ دمشق ص ۲۷۶ ( مترجم عربی )  
 (۴) در سال ۵۴۲ به میافارقین رفت تا با نیرنگ و دسیسه صغیه خاتون را برای آقای خود محمود بن ایکلدی بیآورد .



مجلس مہتمم

آسیائی مضمین و امیرانہ نوری عثمانی



مرکز تحقیق و تدریس علوم اسلامی



مرکز تحقیقات کامپیوتر علوم اسلامی

## ۱۳۰ - سلاجقه در آسیای صغیر

( سلاجقه روم )

سنه ۴۷۰ هـ

		سلیمان بن قسطنطینیس	
	دوره فترت	۴۷۹ - ۴۸۵	
۴۸۵		قلیچ ارسلان [الأول] داود بن سلیمان	
۵۰۰		ملکشاه [الأول] بن قلیچ ارسلان	
۵۱۰		رکن الدین (یا عز الدین) مسعود [الأول] بن قلیچ ارسلان	Δ ○
۵۵۱		عز الدین قلیچ ارسلان [الثانی] بن مسعود (متوفی سنه ۵۸۸)	Δ ○

انقسام دولت :

		۱ - رکن الدین سلیمان شاه ، (درتوقات)	
		۲ - ناصر الدین بزکیا روق شاه ، (در نیکسار)	
		۳ - منیث الدین طغر لشاه ، (در آستان ، و ارزروم و ایبرت)	○
		۴ - نور الدین سلطان شاه ، (در قیصریه)	Δ
		۵ - قطب الدین ملکشاه [الثانی] (در سیواس و آقسرای)	
		۶ - همز الدین قیصر شاه ، (در ملطیه)	
		۷ - سنجر شاه ، (در هرآکویه)	
		۸ - ارسلان شاه ، (در نیکسار)	
		۹ - نظام الدین أرغون شاه ، (در آمانیه)	
		۱۰ - محیی الدین مسعود شاه ، (در آنکوریه « آنقره »)	
		۱۱ - غیاث الدین کیخسرو [الأول] ، (در قونیه و برغلو)	
		۱۲ - عصمة الدین جوهر خاتون ، (در قیصریه)	Δ
۵۸۸		غیاث الدین کیخسرو [الأول]	○
۵۹۲ <sup>(۱)</sup>		رکن الدین سلیمان شاه [الثانی] بن قلیچ ارسلان ، (متوفی در ۶ ذی القعدة سنه ۶۰۰)	Δ ○
۶۰۰	ذو القعدة	عز الدین قلیچ ارسلان [الثالث] بن سلیمان شاه	
		کیخسرو [الأول] ، (برای بار دوم) <sup>(۲)</sup> ربيع الأول سنه ۶۰۱	Δ ○
۶۰۷	محرم	عز الدین کیکاوس [الأول] بن کیخسرو [الأول] <sup>(۳)</sup>	Δ ○
۶۱۶		علاء الدین کیقباد [الأول] بن کیخسرو [الأول] <sup>(۴)</sup> ، (مسموم شد سنه ۶۳۴)	Δ ○

(۱) بنا به سکه‌ای که در سال ۵۹۲ در قونیه ضرب شده است .

(۲) در جنگ خناس در محرم ۶۰۷ کشته شد .

(۳) وزیرش فخرالدین علی بن الحسین امیر داد صاحب عطا نام داشت و تا سال ۶۸۴ وزارت کرد .

(۴) وزیرش جلال الدین قره‌نای ارزجان را از بنی منگوجک برگرفت .

سلاجقه در آسیای صغیر

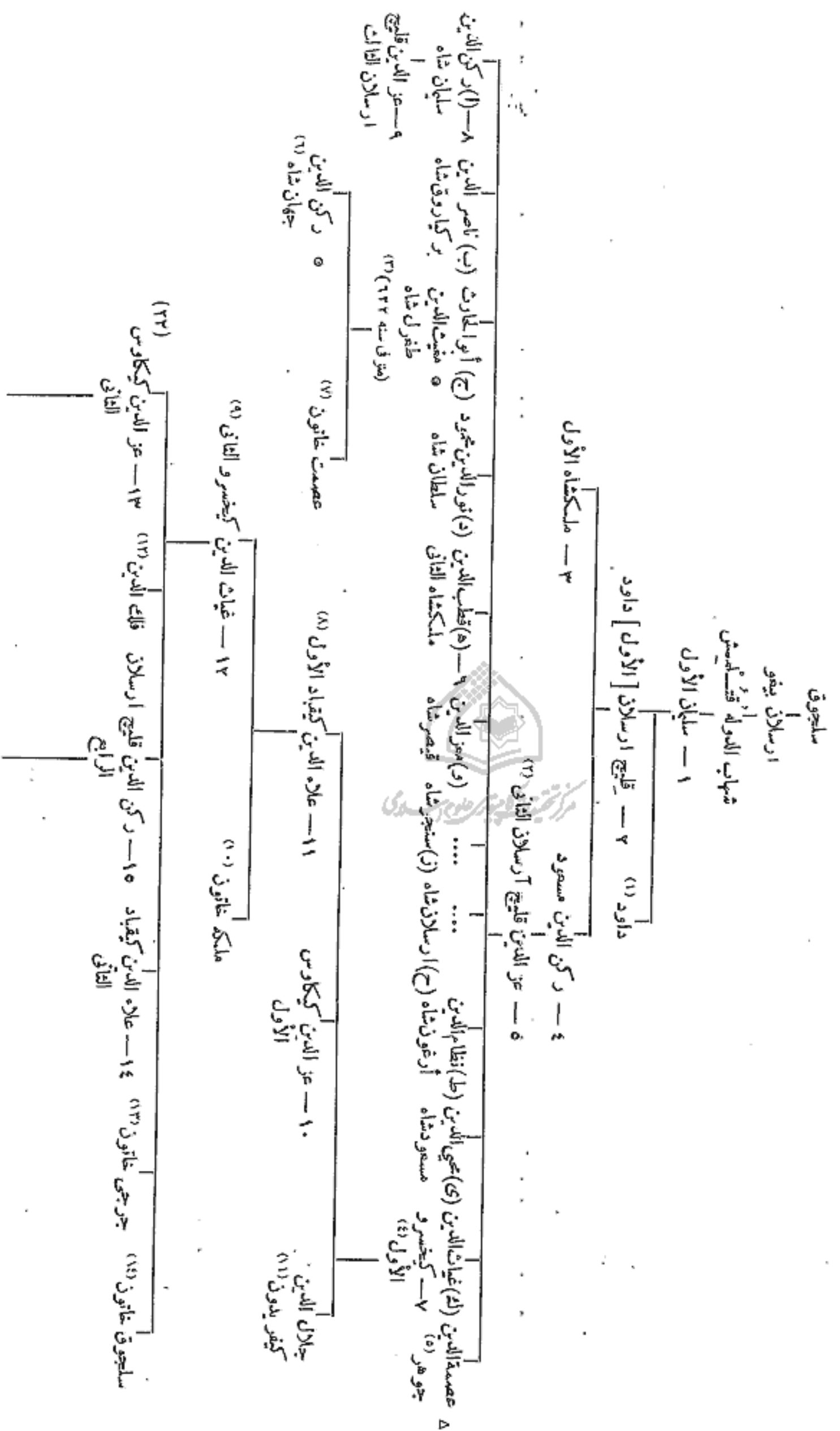

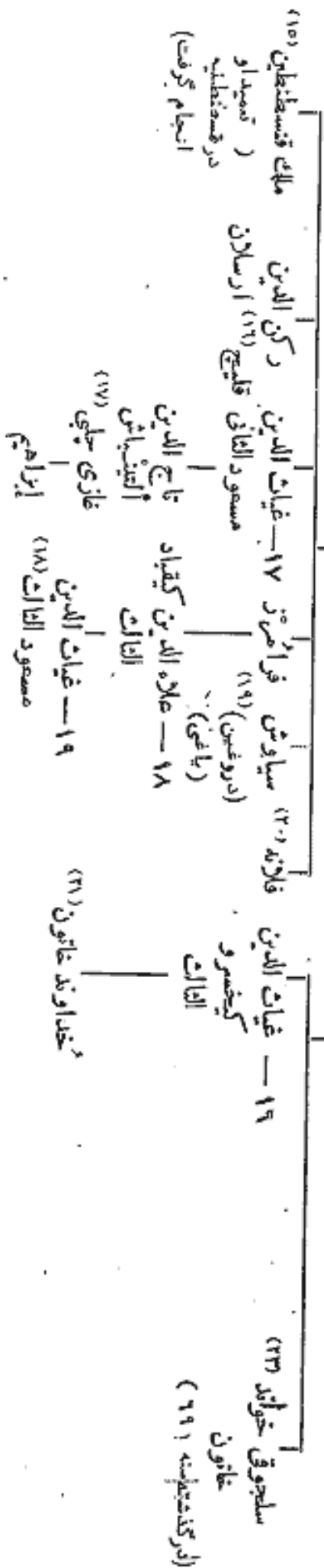

Huart, *Enzâd Islâh*, 330, نک: در گذشت، نک: ۶۸۲ در گذشت، نک: 330

- (۱۵) در سال ۶۸۲ در گذشت، نک: 330
- (۱۶) نک: (Revue hist. Ott. III, 195, VI, 384)
- (۱۷) تا سال ۷۵۵ فرمانروای سنبوب بود
- (۱۸) (ذریاره-سکه‌های اویگ (191) p. III, 191) (Revue hist. Ott. III, p. 191)
- (۱۹) دره ۱ ذی الحجه سال ۷۴۴ یکم محمد بن کریم الدین قرامان بر قونیه دست یافت. در محرم ۷۶ در گذشت. با محمد بن قرامان زناشویی کرد.
- (۲۱) در سال ۱۲۷۱ (بزرگداشت، نک: (Revue hist. Ott. XII, p. 745))
- خلیل ادهم (دول اسلامیه ص ۲۱۹) می نویسد که خداوند خاتون دختر قلیچ ارسلان چهارم بود. در سال ۷۲۲ در گذشت. (مترجم عربی)
- (۲۲) با دختر برکه "بن جوجی زناشویی کرد. نک: (Revue hist. Ott. XXXV, p. 654)
- (۲۳) نک: (۲۲)

در سال ۶۴۵ در گذشت. سنگ قبرش در قیصریه است.

(۹) نخست غازییه خاتون دختر العزیز محمد فرمانروای حلب

(۱۰) (Cont. N° 522)

- سپس تنو شاهزاده جو رجیا و مادر کیقباد دوم زایه زنی گرفت.
- (۱۱) خلیل ادهم (دول اسلامیه ص ۲۱۹) می نویسد که نام او کیفر بدون است. (مترجم عربی)
- (۱۲) در سال ۶۵۶ در گذشت. نک: Ibn Schihneh, 197
- (۱۳) همسر معین الدین سلیمان بن علی پروانه بود.
- (۱۴) در محرم ۶۸۳ در گذشت. سنگ قبرش در قیصریه است.
- نک: (Zamhaur: Contr. III, N° 522)

(۱) نک: خلیل ادهم: دول اسلامیه ص ۲۱۹. (مترجم عربی)

- (۲) در ۱۵ شعبان سال ۵۸۸ در گذشت.
- (۳) در سال ۵۹۷ بر کنار شد، برآرز روم دست یافت و سپس از آن رانده گردید و در ارضها در گذشت.
- (۴) دختر مایوئل مافر و زوم (Manuel Maurozomes) را در تبعیدگاه خود در قسطنطنیه آیه زنی گرفت. نک: دائرة "المعارف اسلام" - ماده کیخسرو
- (۵) کتیبه مدرسه چغندر در قیصریه از او ارسال ۲۰۶ باقیمانده است.
- (۶) ارسال ۲۲ تا ۲۷ فرمانروای رز روم بود. کتیبه‌ها اول فوراً بنگار کرد.
- (۷) نک: (Revue hist. Ott. 27, p. 149)
- (۸) بنابه کتیبه سال ۶۲۵ (نخست خواند خاتون ماهیری مادر کیخسرو دوم، و سپس دختر الملک العادل ابی بکر بن ایوب راهزنی گرفت.

غیاث الدین کیخسرو [الثانی] بن کیقباد [الأول] . . . . .

حکومت سه برادر فرزندان کیخسرو [الثانی] :

۶۴۶ — ۶۴۴	. . . . .	عز الدین کیکاوس [الثانی] ، (به تنهایی)	Δ ۰
۶۴۷ — ۶۴۶	. . . . .	کیکاوس [الثانی] ، (با برادرش قلیچ ارسلان الرابع)	Δ ۰
۶۵۵ — ۶۴۷	. . . . .	کیکاوس [الثانی] ، ( با برادرش رکن الدین قلیچ ارسلان (۱) الرابع وعلاء الدین کیقباد الثانی )	Δ ۰
۶۵۵	. . . . .	کیکاوس [الثانی] به قبیاق فرار کرد (۲)	Δ ۰
۶۵۵	. . . . .	قلیچ ارسلان [الرابع] ، (به تنهایی) (کشته در سنه ۶۶۳)	Δ ۰
۶۶۳	. . . . .	غیاث الدین کیخسرو [الثالث] (در دوسال و نیمه منصوب شد) (۳)	Δ ۰
۶۷۵	. . . . .	استیلای مصریان بر قونیه	Δ ۰
۶۷۶	. . . . .	سیاوش بن کیکاوس [الثانی] ، مدعی ، (کشته در سنه ۶۸۲)	Δ ۰
۶۸۱	. . . . .	غیاث الدین مسعود [الثانی] بن کیکاوس [الثانی]	Δ ۰
۶۸۳	. . . . .	علاء الدین کیقباد [الثالث] ، (نخستین بار بر قسمت شرقی حکومت کرد)	Δ ۰
۶۸۳	. . . . .	مسعود [الثانی] ، (برای بار دوم)	Δ ۰
۶۹۲	. . . . .	کیقباد [الثالث] ، (برای بار دوم)	Δ
۶۹۳	. . . . .	مسعود [الثانی] ، (برای بار سوم)	۰
۷۰۰	. . . . .	کیقباد [الثالث] ، (برای بار سوم)	Δ ۰
۷۰۲	. . . . .	مسعود [الثانی] ، (برای بار چهارم) (متوفی سنه ۷۰۴)	Δ ۰
۷۰۴	. . . . .	کیقباد [الثالث] ، (برای بار چهارم)	Δ ۰
۷۰۷	. . . . .	غیاث الدین مسعود [الثالث] بن کیقباد [الثالث]	Δ ۰
۷۰۷	. . . . .	تسلط مغولان — ولات منول :	Δ ۰
۷۱۷	. . . . .	نجم پاشا بن چویان ، (تا سنه ۷۳۷) (۴)	Δ ۰
۷۲۸	. . . . .	علاء الدین ارثنا ، ( لقب نویان برگرفت )	Δ ۰

۷۰۷

مراجع :

Houtsma : Recueil des textes relatifs à l'histoire des Seldjucides IV.

ابن الأثیر : الكامل .

أبو الفدا : المختصر فی أخبار البشر .

Ahmed Tewhid : Muzé -i- Humayûn, IV p. 106.

Revue Historique Ottomane.

ابن الشحنة : الدر المنتخب فی تاریخ مملکت حلب

M. van Berchem : Arabische Inschriften aus p. 28.

C. I. A. III, Siwas et Diwrigûl.

C. Huart : Epigraphie de l'Asie Mineure.

Sarre : Reise in Kleinasien, (Berlin 1896).

Halil Edhem : Qaısaria Schehri, Stambaul 1334.

(۱) در سال ۶۵۲ قلیچ ارسلان چهارم در قیصریه دعوی استقلال کرد .

(۲) بادخت برکه " خان زناشویی کرد و در سال ۶۷۸ در گذشت .

(۳) توسط معین الدین سلیمان پروانه به امارت تعیین گشت .

(۴) به مصر گریخت نک : (C. I. A. III, 41, 5).



## ۱۳۱ - بنی سُلُوق در آرزوم

سنه ۴۹۶ هـ	حدود	علی بن ابی القاسم	
۵۴۸	حدود	عز الدین سُلُوق بن علی	○
۵۶۰		ناصر الدین محمد بن سُلُوق ، (عامل سلانجقه)	○
۵۸۰	حدود	ملکشاه بن محمد	
۵۹۰	حدود	علاء الدین بن ملکشاه ، (اورا رکن الدین سلیمان الثانی سنه ۶۸۱ هـ عزل کرد)	

شجره نسب ایشان :

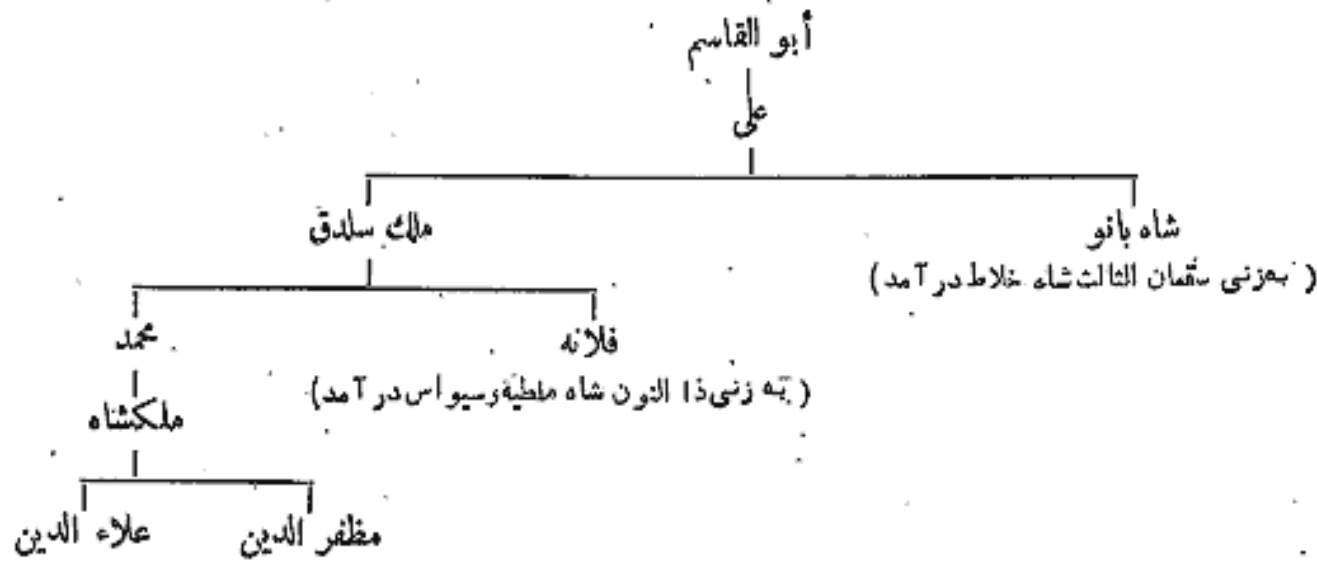

مراجع : ابن الأثیر : الكامل .

- Defréreury (J. As. juin. 1849, p. 498).  
 Revue Historique Ottomane 1, 165.  
 Halil Edhem : Qaisaria - Schehrî p. 13.  
 Ahmad Tewhid : Catalogue Musée Impérial, IV, p. 70, note 1.  
 E. Sachau : Verzeichnis N° 24 p. 14.  
 Bergmann : Zur muhammed anischen Münzkunde, ZDMG XXIII  
 (1869) p 251.  
 Fræhn : Quinque Centuriæ p. 271.

## ۱۳۲ - بنی منگوجک در آرزمنجان<sup>(۱)</sup>

۱ - فرع آرزمنجان :

سنه ۴۶۸ هـ		قلمروشان : آرزمنجان و کاخ و کونونیا (قرا حصار شرق) دیوریک	
—		۱ - امیر منگوجک غازی ، (اورا آب ارسلان بهر آرزمنجان منصوب کرد)	
—		۲ - اسحق بن منگوجک	
—		۳ - داود [الأول] بن اسحق	
۵۵۰	حدود	۴ - الملك السعيد نخر الدین بهرامشاه بن داود [الأول] <sup>(۲)</sup>	○
۶۱۵	حدود	۵ - علاء الدین داود [الثانی] بن بهرامشاه	
—		مملکت خود راهبه کیباد الأول سنه ۶۲۵ داد و آق شهر و ایقین را گرفت .	
—		۶ Δ - مظفر الدین محمد بن بهرامشاه <sup>(۳)</sup>	

(۱) عنوان رسمی این اسم منگوجک است و منگوج نیست . (G. I. A. III, N° 38, p. 66).

(۲) نک : (Contr. I, N° 110) و أحمد توحید (L.C. N° 96).

(۳) نخست در کونونیا تیولدار بود و سپس به قبر شهر نقل مکان کرد .

۲ - فرع دیوریگی :

—	حدود	سنه ۵۷۶ هـ	۱ - سلیمان [ الأول ] بن اسحق بن منگوجک
۵۹۲	حدود	سنه ۵۷۶ هـ	۲ - سیف الدین أبوالمظفر شاهنشاه <sup>(۱)</sup>
۶۲۵	حدود	سنه ۵۹۲	۳ - سلیمان [ الثاني ] بن شاهنشاه
۶۵۰	حدود	سنه ۶۲۵	۴ - حسام الدین أبوالمظفر أحمد شاه ، ( عامل سلاجقه )
	حدود	سنه ۶۵۰	۵ - أبوالمؤید صالح بن أحمد

استیلای سلاجقه بنر دیوریگی سنه ۶۵۰ هـ ، و استیلای مغول سنه ۶۷۵ هـ  
و مصریان حدود سنه ۸۰۰ بر آن شهر . . . . .

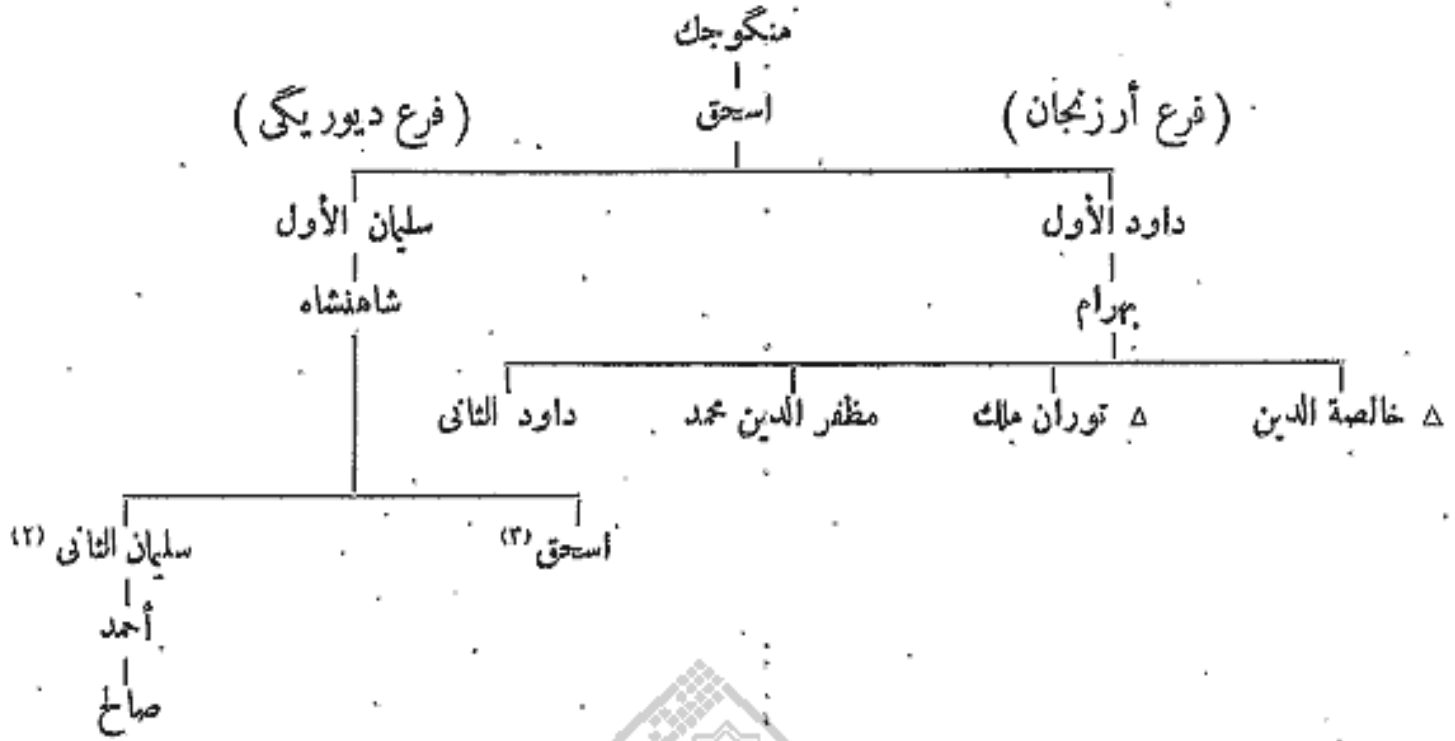

مراجع :

Houtsma : La Dynastie des Benu Mangucek, Revue Orient. 1904  
p. 277 ss.  
Hist. Or. des Croisades, II, a, p. 172.  
Halil Edhem : Qaïşaria-Schehrî p. 13.  
Revue Hist. Ott. 1. 166.  
E. Sachau : Verzeichnis N° 25, p. 14.  
M. van Berchem : Ar. Inschr. Armenien p. 32, C. I. A. III, 55.  
Ahmad Tewhid : Cat. Mus. Ott. IV, p. 76.

۱۳۳ - بنی دانشمند

قلمروشان : سیواس و آماسیه و توقات و نیکسار و عثمانجیق و چوروم و کنفری و قسطمون و چانیک و آلبستان و ملطیه

(۱) فرع سیواس :

سنه ۴۵۵ هـ	حدود	سنه ۴۵۵ هـ	۱ - ملك دانشمند أحمد غازی ، شمس الدین
۴۷۷	حدود	سنه ۴۵۵ هـ	۲ - ملك ( یا أمير ) غازی گمشتكین بن دانشمند
۴۹۵	حدود	سنه ۴۷۷ هـ	۳ - أبوالمظفر محمد ناصر الدین بن گمشتكین ، ( متوفی سنه ۵۳۷ هـ )

(۱) عامل سلیمان سلجوقی صاحب توقات بود .

(۲) با فاطمه خاتون دخت از دواج کرد .

(۳) سنگ قبری با تاریخ ۶۴۵ ؟ ( C. I. A. III. 90 ) از او باقی است .

- ۴ - ذوالنون عماد الدین بن محمد ، (برای بار اول) . . . . .
- ۵ Δ - یاغی بسان (۲) نظام الدین بن گشتکین ، (متوفی سنه ۵۶۲) . . . . .
- ۶ - ابو محمد اسماعیل غازی جمال الدین بن یاغی بسان (۳) . . . . .
- ۷ - ابراهیم شمس الدین بن گشتکین . . . . .
- ۸ - ابو القادر اسماعیل شمس الدین بن ابراهیم . . . . .
- ذوالنون ، (برای بار دوم با لقب ناصر الدین ، متوفی سنه ۵۶۹) ۵۶۴ . . . . .
- فتح نایب ارسلان [ الثانی ] کشورزا . . . . . ۵۶۹

(ب) فرع ملطیه :

- . . . . . (۱) عین الدین بن گشتکین (۴) ، (متوفی سنه ۵۴۵)
- ۵۴۵ . . . . . (ب) ذوالقرنین بن عین الدین . . . . .
- ۵۵۶ حدود . . . . . (ج) ناصر الدین محمد بن ذی القرنین . . . . .
- ۵۶۷ حدود . . . . . (د) نضر الدین القاسم بن ذی القرنین . . . . .

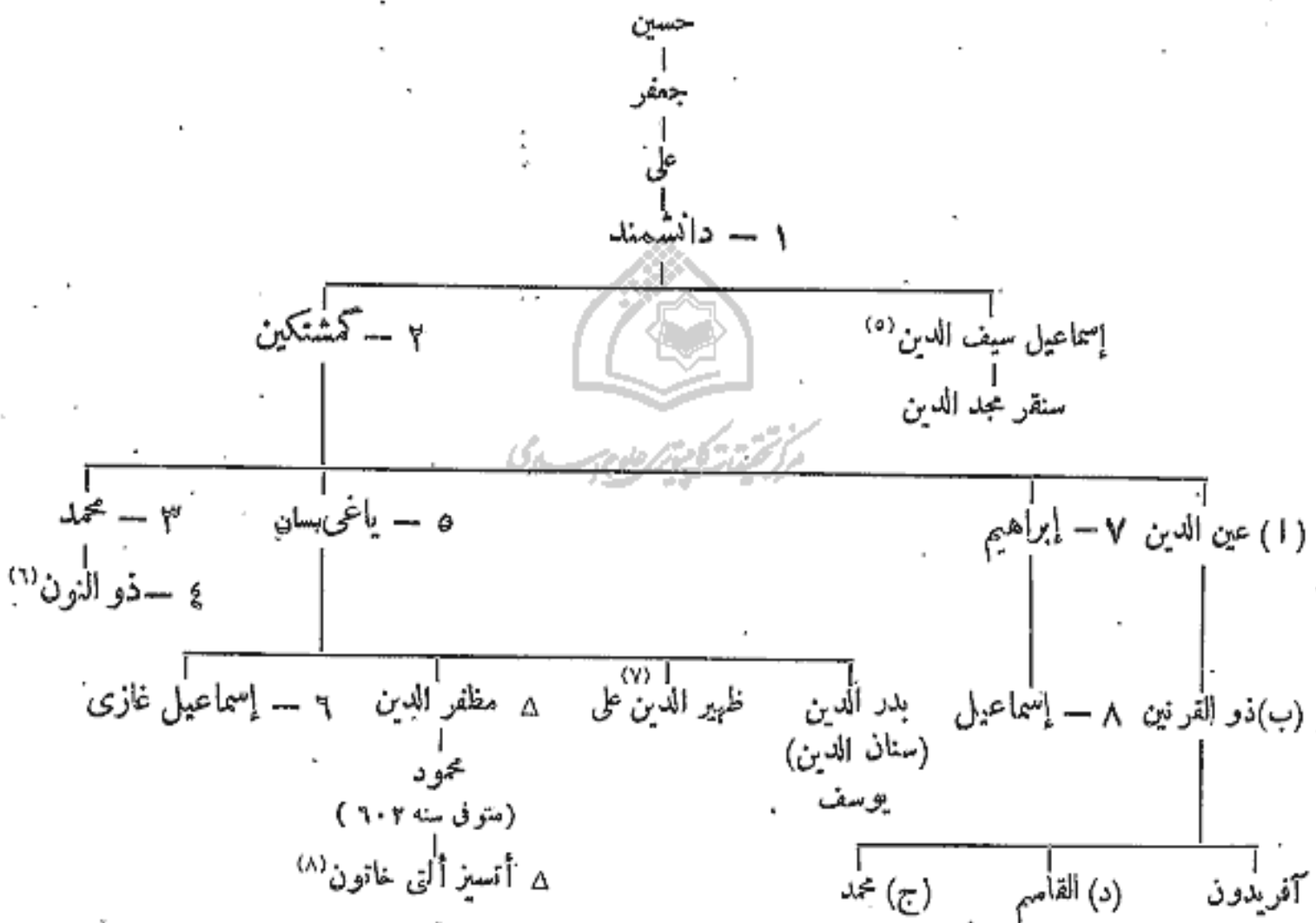

مراجع : A. D. Mordtmann sr. Die Dynastie der Danischmende, ZDMG 1876, XXX. 468.  
 Casanova : Numismatique des Danischmendides, Rev. Num. 1896, p. 96.  
 Ahmed Tewhid : Catalogue Musée Impérial. IV. 82, 97.

(۶) یا دختر ملک سلدق زناشویی کرد .  
 (۷) خلیل ادهم (دول اسلامیه ص ۲۲۳) می نویسد که نام او ظهیر الدین ایلی است . ( مترجم عربی )  
 (۸) بنا به سنگنبشته قبرش در سال ۶۰۷ در گذشت و در قیصریه به خاک سپرده شد . نک :  
 Halil Edhem Qaisaria p. 32  
 خلیل ادهم ( دول اسلامیه ص ۲۲۳ ) می نویسد که نام او اتبوز التی خاتون است ، ( مترجم عربی )

(۱) از این فرمانروا کتیبه ای به تاریخ ۵۵۲ در قلعه نیکسار محفوظ است .  
 (۲) در ترجمه عربی " بسان " آمده و مترجم مزبور آنرا صحیح تر دانسته است .  
 (۳) خلیل ادهم در کتاب دول اسلامیه ص ۲۲۲ می نویسد که نام او ابوالحماد بود . ( مترجم عربی )  
 (۴) خلیل ادهم ( دول اسلامیه ص ۲۲۲ ) نام او را عین الدوله نوشته است . ( مترجم عربی )  
 (۵) در سال ۴۹۳ جنگجویان صلیبی او را در آنقره محاصره کردند .

- Justi : Iranisches Namenbuch, p. 455.  
 Nedjib Asym : Turk Tarikhi p. 398-406.  
 Revue Hist. Ott. I. 167.  
 Husein Husameddin Effendi : Amasia Tarikhi, Stambul, 1322, II. 278-342.  
 Halil Edhem : Qaısaria shehri, Stambul 1334.  
 Halil Edhem, R. H. O. XXXII. 449-467.  
 M. van Berchem : Epigraphie des Denischmendites, Z. f. Ass. XXVII, p. 85.  
 M. van Berchem et Halil Edhem, C. I. A. III (Siwas et Diwrigul) 3.  
 Sachau : Verzeichnis N° 27, p. 15.  
 Schlumberger : Revue Archéol. 1880 ; Revue Num. 1887.  
 Sauvaire : Annuaire Soc. Num. 1886.  
 دائرة المعارف الإسلامية (چاپ فرانسه) : « ماده د دانشمندیه » (J. H. Mordtmann)

### ۱۳۴ - پروانیان<sup>(۱)</sup>

اصحاب سینوپ و سمسون و جانیک از سنه ۶۴۹ الی ۷۰۰

معروفترین آنان:

- ۱ Δ - أبو القاسم نجم الدین بن علی الطوسی ، ( ۶۳۱ - ۶۴۷ ) . . . . .  
 ۲ - پروانه جلال الدین قیصر ، ( وزیر کیتباد الاول از سنه ۶۱۶ ) . . . . .  
 ۳ Δ - پروانه سیف الدین حمید بن ابی القاسم نجم الدین بن علی الطوسی . . . . .  
 ۴ Δ - پروانه مصین الدین سلیمان بن مهذب الدین علی الدیلمی ، ( وزیر قلیچ ارسلان  
 الرابع از ۶۵۸ الی ۶۷۵ ، همسر جرجی خاتون دختر کیخسرو الثاني ، او رایبرس  
 بکشت سنه ۶۷۵ ؛ صاحب سینوپ از ۶۴۹ الی ۶۷۵ ) . . . . .  
 ۵ - پروانه مصین الدین محمد بن سلیمان ، ( جنگ با مغول سنه ۶۹۵ ، حاکم  
 سینوپ از ۶۷۵ الی ۶۹۶ ، متوفی سنه ۶۹۶ ) . . . . .  
 ۶ - پروانه مهذب الدین مسعود بن سلیمان ، ( وزیر غازی چلبی در سینوپ ، توفی سنه ۷۲۲ ،  
 حاکم سینوپ از سنه ۶۹۶ الی ۷۰۰ ) . . . . .

سنه ۶۴۹ هـ  
 ۶۷۵  
 ۶۹۶

مراجع :

- Revue Hist. Ott. I, 254, VI, 644.  
 Halil Edhem : Quısaria Schehrî, p. 45.  
 Sachau : Verzeichniss N° 30, I, p. 16.  
 Halil Edhem : Gharby Anadoly N° 115, p. 4.

### ۱۳۵ - بنی غازی چلبی در سینوپ

- ۱ Δ - سلطان تاج الدین آلتینباش غازی چلبی بن مسعود [الثانی] بن کیکاوس [الثانی]<sup>(۲)</sup>  
 (تسلیم سینوپ به پروانه مسعود سنه ۷۰۰ آن شهر را سلیمان الاسفندیاری  
 بگرفت سنه ۷۲۲ ؛ لکن غازی چلبی آنرا بگرفت و نگاهداشت تا ۷۵۶ ؛ آنرا  
 لالا برجوج باسم عثمانیان سنه ۸۳۱ فتح کرد) . . . . .  
 ۲ - ابراهیم بن غازی چلبی ، نهائی ، ( حکم او مشکوک است ) . . . . .

سنه ۷۰۰ هـ  
 ۷۵۶

مراجع :

- Revue Hist. Ott. I, p. 199, 317, 257, II, p. 423.  
 XV. (1925) 305.

(۱) مفرد آن " پروانه " است . ( مترجم عربی )  
 (۲) امیری سلجوقی بود . خلیل ادهم ( دول اسلامیة ص ۲۱۳ ) نام او را آلتو باش می نویسد ( مترجم عربی )

## ۱۳۶ - بنی صاحب آتا (۱)

(دوقرا حصار صاحب)

- قلمروشان : قراحصار صاحب و صند و قلی و بولا و ادین و شهیند و برجنگو و اویناش
- ۱۵ - صاحب آتا نحر الدین علی بن حسین امیر داد، (مشترکا با پراونه  
مین الدین سلیمان نوزیر سلجوق (از ۶۶۳ تا ۶۸۴)، متوفی سنه ۶۸۴  
و در قونیه مدفون شد) (۲)
- تاج الدین حسین و نصره الدین حسین (پسران اولی و کشته شدند در حمله چمری)  
(سیاوش بن کیکاوس الثاني مدعی)
- ۶ - سعد الدین یونس (برادر نامبردگان استیلای بر سوری حصار و جنگ با قرمانیان)
- ۳ - شمس الدین محمد بن حسن، (متوفی سنه ۶۸۶)
- ۴ - أحمد بن محمد، (حکم از سنه ۷۳۰ تقریباً الی سنه ۷۵۰ استیلای سلیمان  
بن محمد الکرمانی بر کشورش حدود سنه ۷۵۰)

مراجع :

Revue Hist. Ott. 1. p. 195, 563, XV (1925) 357.  
Halil Edhem : Qaïşaria Schehrî, p. 105 (Le tombeau du Şâhib 'Atâ).  
Halil Edhem : Gharby Anadolyda Seldjuqlaryn Wâryqlary  
Tawâif-Mulûk, Stamboul 1926, N° 119, p. 5.

## ۱۳۷ - امرای کرده بولی

(جرمانیکوپولیس)

در سنگ قبری که به بروسه آوردند چنین آمده است :

- ۸
- اسحق شاه بن یعوض شاه بسطام بولی سنه ۸۲۴
- و در ابن بطوطه آمده . . . . .
- شاه بك صاحب کرده بولی
- و بیگفته صاحب المسالك والممالك امارت قسطنطونی و سینوب از طرف  
جنوب تا طغانجق و شمالاً تا سلطان بولی امتداد داشت

## ۱۳۸ - بنی چوپان (چوپانیان)

(امرای قسطنطونی)

- ۱ - حسام الدین چوپان بك، (از طرف کیکاوس الاول از ۶۰۷ تا ۶۱۶) حدود سنه ۶۰۰
- ۲ - ألب یزك (۳) بن چوپان
- ۳ - مظفر الدین یولساق آرسلان بن ألب یزك، (متوفی سنه ۷۰۴)
- ۴ - ناصر الدین محمود بن یولساق آرسلان ۷۰۴
- استیلای سلیمان بن تیمور الاسندیاری بر قسطنطونی ۷۲۰

مراجع : Revue Hist. Ott. I, p. 319.

(۱) در متون تاریخی "صاحب عطا" آمده است . نک : دکتر محمد جواد مشکور، اخبار سلاجقه روم ص ۵۳، ۵۳۵، و مقدمه آن کتاب ص ۱۱۰ و ۱۱۱.  
(۲) قبر او در قونیه است . نک : Halil Edhem: Qaïşaria p. 105. Sarre: Seldj. Baudenkmaler, p. 14. pl. IX  
Huart: Epigraphie No. 51. p. 78.  
(۳) خلیل ادهم (دول اسلامی ص ۳۳۰) نام او را "آلتیپوروک" نوشته است . (مترجم غربی)

## ۱۳۹ - إسفندیاریان

( قزل أحمد بن محمد بن جندار اوغلو )

قلمروشان : قسطنطنی ، سینوب ، برغلو ( زعفرانبولی )

سنه ۶۹۰ هـ		۱ - شمس الدین تَمَره جندار ، ( تابع اُتلی )
۷۰۹	حدود	۲ - شجاع الدین سلیمان [الأول] بن (۱) تَمَر
۷۴۰	حدود	۳ - غیاث الدین ابراهیم [الأول] بن سلیمان
۷۴۲		۴ - یعقوب بن تَمَر
۷۴۶		۵ - عادل بك ( علی ؟ ) بن یعقوب
۷۷۶		۶ - جلال الدین بایزید کورتوروم ( ولی ) بن عادل
۷۸۷		۷ - سلیمان [الثانی] بن بایزید ، ( اورا سلطان بایزید اول عثمانی بکشت )
		تسلط عثمانیها . . . . . ۷۹۰ - ۸۰۰
۸۰۰		۸ - مبارز الدین إسفندیار بن بایزید ، ( متوفی در ۲۲ رمضان سنه ۸۴۳ ) (۲)
۸۴۳	رمضان	۹ - ابراهیم [الثانی] بن إسفندیار ، ( متوفی در آخر محرم سنه ۸۴۷ )
۸۴۷	صفر	۱۰ - کمال الدین أبو الحسن إسماعیل بن ابراهیم
۸۶۴		۱۱ - قزل أحمد بن ابراهیم
		ابن امارت به امپراطوری عثمانی ضمیمه شد . . . . . ۸۶۶

مراجع :

Revue Hist. Ott. I, p. 383, II, p. 423; XIV (janv. 1924) 1.

دائرة المعارف الاسلامیة ، ( چاپ فرانسه ) ، ماده إسفندیار اوغلو ،

( J.H. Mordtmann )

Ahmed Tewhîd : Cat. Musée ott. IV, p. 400 ss.

Halil Edhem : Gharby Anadoly N° 128, p. 35.

(۱) دره ۷۲ قسطنطنی و در ۷۳۲ سینوب را ازغاری چلبی بگرفت .  
(۲) کنفری و چانیک را به سلطان عثمانی محمد اول واگذار کرد .

(دنباله اسفندیاریان)

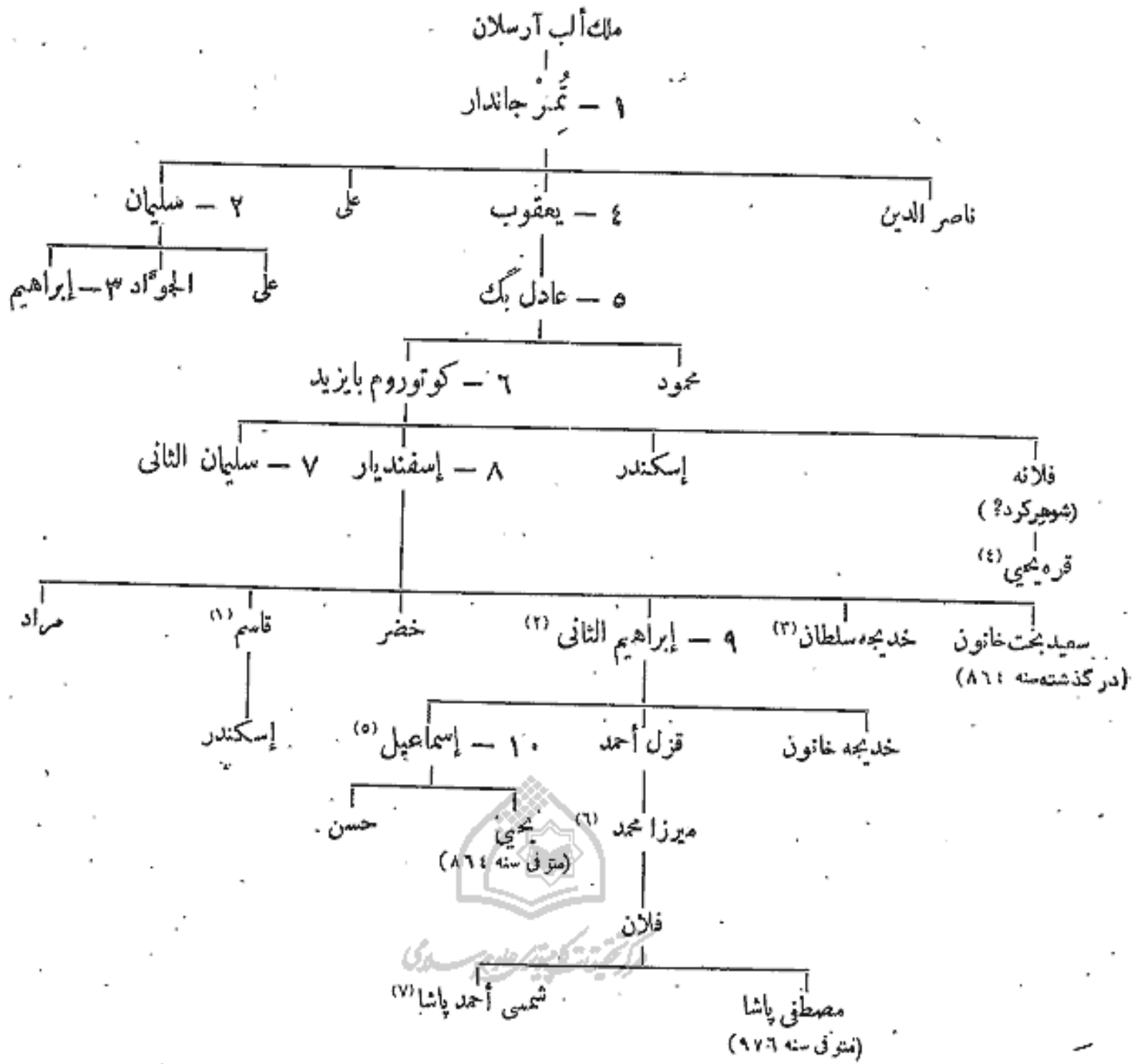

### ۱۴۰ - بنی قراسی

(در بالیکسر)

قلمروشان: [ بالیکسر ، ابدیحق ، مانیاس ، برغمه ، ادرمید ، کبر ،

بونار حصنار ، اورندی ، ایزمند ، بقاردج ، مندیره ، سندرغی ،

جوردوز ، تیمورجی ، قیزیلجه توزله ، باش گللمبه ، مرت ]

۱ - قره عیسی ( قراسی ) ، ( امیر از طرف غیاث الدین مسعود الثاني

حدود سنه ۶۸۳ ، همراه صاری سالتیق غازی در هروج بود سنه ۶۶۲ ) .

- (۱) لقب او قوام الدین است خواهر سلطان مراد دوم را به زنی گرفت .
- (۲) سلجوق خانون دختر محمد اول عثمانی را به زنی گرفت .
- (۳) به زنی سلطان مراد دوم عثمانی درآمد .
- (۴) با سلطان محمد اول عثمانی بیچنگید .
- (۵) دختر مراد دوم عثمانی را به زنی گرفت .
- (۶) دختر سلطان با بیزید دوم عثمانی را به زنی گرفت .
- (۷) وی دوست صمیمی ( مصاحب ) سلطان مراد عثمانی بود و جد بنی قرنل احمدلی می باشد . در سال ۹۸۸ در گذشت .

- ۲ - عجلان بگ بن قره سی ، ( طورسون پسرش نزد عثمان غازی بود ) .  
 ۳ - تیمور<sup>(۱)</sup> بگ بن عجلان ، ( مطبع عثمانیان شد سنه ۷۳۷ و ملقباً ندر پروسه ،  
 یحیی بگ برادرش حاکم رومه و سلیمان پاشا پسرش در خدمت عثمانیان بودند )

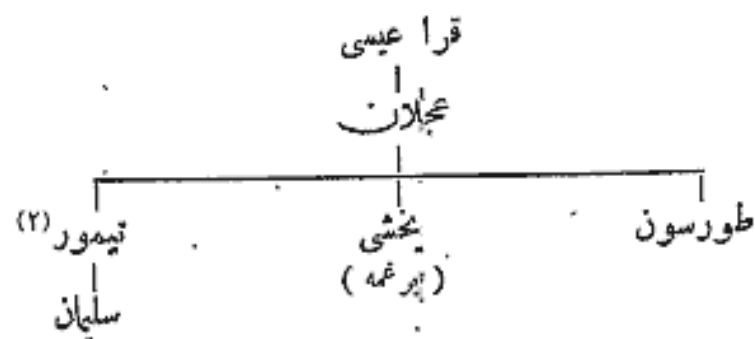

مراجع :

Revue Hist. Ott. II, 564.  
 J. Mordtmann : Über das türkische Fürstengeschlecht der Karasi  
 (S. Ber. Ak. Wiss. Berlin 1911, 1..  
 دائرة المعارف الاسلامیة ( چاپ فرانسه ) ، ماده : « قراسی » ( J. H. Kramers )  
 Halil Edhem : Gharby Anadoly N° 117, p. 6.

### ۱۴۱ - بنی صاروخان ( صاروخان اوغوللری )

( در مغبیسا )

قلمروشان : مغبیسا ، گوزلحصار ( منمن ) ، آق حصار ، ترخنات ، مرمره ،  
 گوردوس ، قیجیق ، أدله ، ترحی ، نیف ، إله ، بطورغودلی ،  
 قوجه ، قراجه

سنه ۷۰۰ هـ	۱ - صاروخان ، ( از سلاجقه اوج امیرا ) (۳)	○
۷۴۶	۲ - نخر الدین ایلیاس بن صاروخان	○
۷۷۶	۳ - مظفر الدین اسحق بن ایلیاس	○
۷۹۰	۴ - خضر شاه بگ بن اسحق ، ( برای بار اول )	○
۷۹۲ - ۸۰۰	تسلط عثمانیها	
۸۰۰ - ۸۱۳	خضر شاه ، ( برای بار دوم )	
	أرخان ، ( برادر اولی ) ، ( سکه از سنه ۸۰۷ )	○

مراجع :

Revue Hist. Ott. II, p. 615.  
 Schlumberger : Numismatique de l'Orient Latin p. 479.  
 Bergmann : Beiträge, Ak. Wissensch. Wien LXXIII, p. 129.  
 Ahmad Tewhîd : Cat. Mus. ott. IV, 382.  
 Halil Edhem : Gbarby Anadoly, N° 118, p. 8.

(۱) خلیل ادهم . دول اسلامیه ( ص ۲۲۵ ) نام او را دمورخان آورده است . ( مترجم عربی )  
 (۲) تاریخ نویسان او را از فرزندان یحیی شمرده اند  
 (۳) برادرش علی فرمانروای شهر نیف بود .



۱۴۲ - بنی آیدین (آیدین اوغوللری)

( آیدین ) ( ضرب سکه آنان در ایالتوغ بود )

قلمروشان : آیدین ، تیره ، ازمیر ، آياتلوغ ، گوزلحصار ، چشمه ، سلطانحصار ، کستل ، بزدفان ، ینی شهر ، آلاشهر ، برکی ، اربا ، صرت ، کوشک ، بای راملی ، قراجه قیونلو ، اینجویل ، ارتنجی بلاط ، نازیلی ، قش ادا ، ارله ، جواس ، اذینه ، آقچشهر ، سوری حصار ، بلین بولی ، بایندیر ، قرابورن ، نیف ، ائنه ، قیزیل حصار محمد [ الأول ] ، ( امیر سواحل )

سنه ۵۷۰۰

۷۴۴

۷۴۱

۸۰۰

۸۰۰

- ۱ - آیدین بک بن محمد ، ( امیر سواحل )
  - ۲ - محمد بک [ الثاني ] بن آیدین ، ( پسر اولی ، حاکم آياتلوغ )
  - ۳ - عمر بک [ الأول ] ( یا امور ) بن محمد ، ( برادر اولی ، حاکم ازمیر )
  - ۴ - عیسی بک [ الأول ] بن عمر (۱) ، ( جزه پسرش در خدمت عثمانیان بود )
  - ۵ - عیسی بک [ الثاني ] ( یا موسی ) بن عیسی [ الأول ] ، ( چند ماه )
  - ۶ - عمر بک [ الثاني ] ( یا امور ) بن عیسی ، ( تا سنه ۸۰۶ )
- تسلط عثمانیها ۷۹۴ - ۸۰۰
- حکومت اولش ۸۰۶ - ۸۱۸
- حکومت دوباره او ۸۲۲ - ۸۲۸

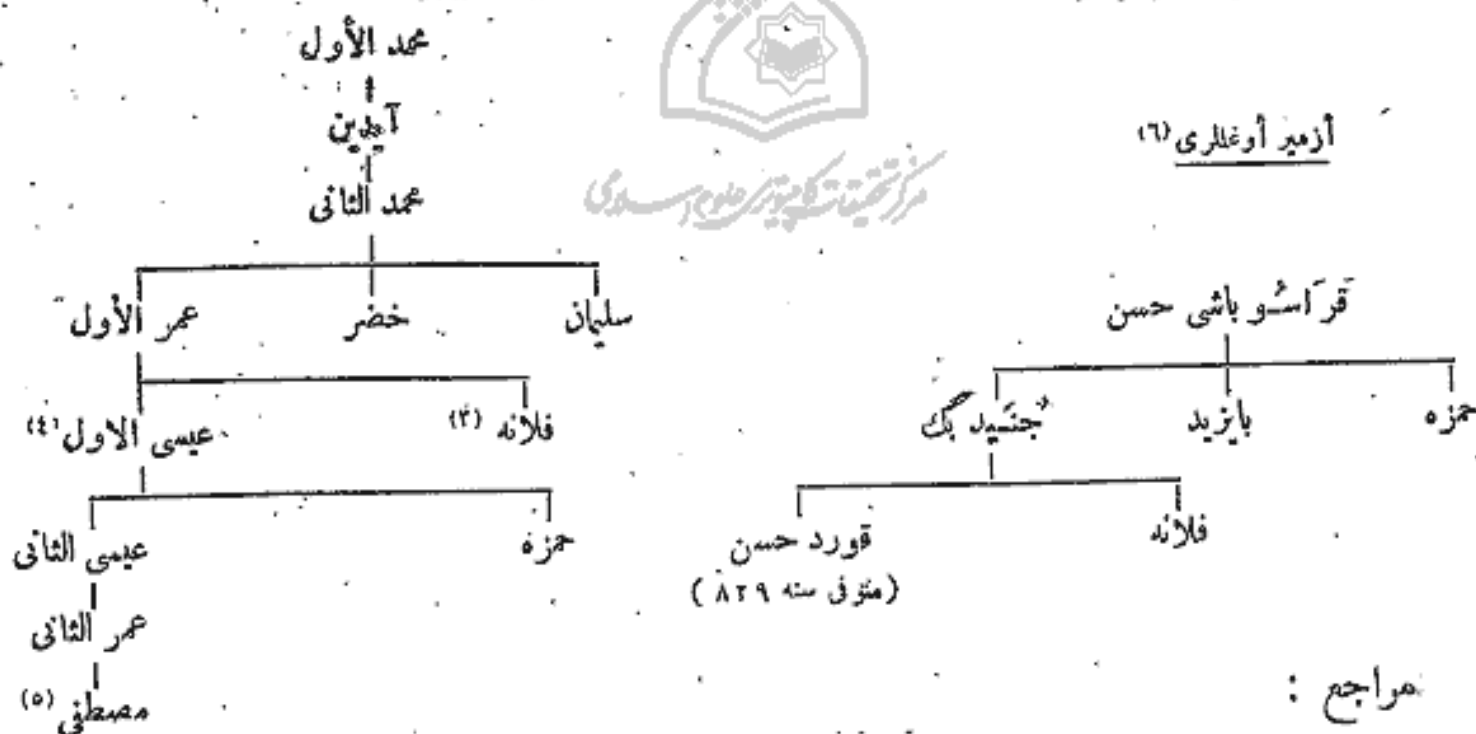

مراجع :

دائرة المعارف الاسلامیة ( چاپ فرانسه ) ، ماده : « آیدین » ( Cl. Huart )

Karabacek : Gigliato des Omarbeg, Wiener Num. Zeitschr. II, 524.

Revue Hist. Ott. II, p. 619.

Ahmed Tewhîd : Cat. Musée ott. IV, p. 374.

Halil Edhem : Gharby Anadoly N° 119, p. 11 et N° 120, p. 13.

(۳) به زنی سلیمان شاه کرمان در آمد .  
 (۴) نک : پاورقی اول عیسی بک اول بن عمر .  
 (۵) فرمانروای آياتلوغ . در سال ۸۲۵ در گذشت .  
 (۶) نک : خلیل ادھم دول اسلامیہ ص ۲۸۲ . ( مترجم عربی )

(۱) خلیل ادھم ( دول اسلامیہ ص ۲۸۰ ) می نویسد کہ وی پسر محمد بک است . ( مترجم عربی )  
 (۲) در سال ۸۰۶ در ازمیر دعوی استقلال کرد و سلطان محمد اول عثمانی در سال ۸۰۸ او را شکست داد . سپس با مصطفی بن بایزید اول کہ او را مصطفی جعلی می خوانند ہم پیمان شد . پس از آن از سال ۸۲۲ تا ۸۲۸ فرمانروای ازمیر گشت و در سال ۸۲۸ در گذشت .

## ۱۴۳ - کرمانیان در کوتاهیه

قلمروشان : کوتاهیه ، اوشاق ، گودک ، سلندی ، قولا ، نخوره ،  
توشانلی ، بازار ، عشقلی ، بقلق ، دنزلی ، خناس ، دوزقوری ، کیکر ،  
چیوک ، آیوک ، ایزینه ( سرای کیو ) چار شنبه ( بولدن ) ، دمبای ،  
حوته ، اچریجویز ( آمد ) سیاو ، شیخلو ، گمش سار ( = شهر ) ،  
صاری کیوی

<p>حدود</p> <p>حدود</p> <p>حدود</p>	<p>سنة ۶۹۹ هـ</p> <p>۷۰۶</p> <p>(۱) ۷۷۹</p> <p>۷۹۰</p>	<p>جد آتان : کریم الدین علیشیر ، ( متوفی قبل از سنه ۶۱۳ )</p> <p>۱ - مظفر الدین یعقوب [ الأول ] بن علیشیر ( کرمان خان )</p> <p>( أوج بنت از طرف کیتباد الثالث )</p> <p>۲ - محمد بن یعقوب ، ( استیلای بر سیاو )</p> <p>۳ - سلیمان بن محمد ، ( استیلای بر دنیزلی و قرا حصار صاحب ، دخترش دولت خاتون بمعقدابلد یریم بایزید سنه ۷۸۳ در آمد و مادریکد الأول است در گذشتہ ۸۱۶ )</p> <p>۴ - یعقوب [ الثانی ] بن سلیمان ، ( برای بار اول )</p> <p>تسلط عثمانیها . . . . . ۷۹۲ - ۸۰۵</p> <p>یعقوب [ الثانی ] ، ( برای بار دوم ) . . . . . ۸۰۵ - ۸۳۲</p> <p>شهر را مراد الثانی بگرفت . . . . . ۸۳۲</p>
-------------------------------------	--	--

مظفر الدین امیر کرمان<sup>(۳)</sup>



مراجع :

Ahmad Tewhid : Cat. Mus. Ott. IV, p. 394, 529.

دائرة المعارف الإسلامية ( چاپ فرانسه ) ، مادة : « کرمانیان اوغلو »  
( J. H. Mordtmann )

Revue Hist. Ott. I, p. 116 ; II, p. 113. 505 ; XL. p. 313.

Hammer : Geschichte, I, p. 159, 161, 184. etc.

Halil Edhem : Gharby Anadoly N° 125, p. 24.

(۱) بنا به مکتوبه مسجد قلعه بالا در کوتاهیه ؛ RHo, 11, 115.

Huart : Epigraphie de L'Asie Mineure N° 5, p. 6.

نک : نجیب فاضل نیک ( Rev. or. 1905 p. 251 )

(۲) وقفنامه مشهور به زبان ترکی در سال ۸۱۴

Halil Edhem RHo. II. P. 116

(۳) خلیل ادهم ( دول اسلامیه ص ۲۹۴ ) شجره نسبی آورده که در بعضی موارد با این اختلاف دارند . ( مترجم عربی )  
(۴) نخست مطهره خاتون دخت سلطان ولدین جلال الدین رومی ، و سپس دخت عمر بن محمد آیدین را به زنی گرفت .

## ۱۴۴ - امرای دینزلی<sup>(۱)</sup>

قلمروشان : دینزلی ، خوناس ، قره حصار صاحب

سنه ۷۳۵ هـ

۱۵۰ - شجاع الدین تسیج ( یسیج ، اینج ) بگ بن علی بگ

۲ - مراد بگ بن تسیج

۷۶۳

۳ - اسحق بن مراد

۴ - عبد الله بن اسحق ، ( نسب او قطعی نیست )

۷۸۳

( بیشتر املاکش را به سلطان مراد الاول فروخت )

مراجع :

Revue Hist. Ott. I, 118, II, p. 809.

دائرة المعارف الاسلامیة ( چاپ فرانسه ) ماده « دینزلی »

( J. H. Mordtmann )

Halil Edhem : Gharby Anadoly N° 126, p. 29.

## ۱۴۵ - بنی حمید ( حمید اوغلی )

قلمروشان : حمید آباد ، بوردور ، برلو ، یلواج ، بایشهر ، قرآغاچ ،

فلک آباد ، یزدر ، أغلسون ( حاصی قرآغاچ ) ، آلوبرلو ، جونان ،

کچبرلو ، اسپارته ، ایرله ، کولحصار ، کمر ، هیران ، أغراس ،

سیدی شهر ، آق شهر

سنه ۷۷۰ هـ

۱ - حمید بگ یا فلک الدین دندار ، ( اوراتی مور تاش ، حاکم بروم از طرف مغول

بکشت سنه ۷۲۴ ورنی عهد حمید از ۷۲۴ الی ۷۲۸ )

۷۲۸

۲ - خضر بگ بن دندار ، ( حاکم آنطالیه )

—

۳ - نجم الدین اسحق بگ بن دندار

—

محمد چای ، ( برادر اولی ) ، حاکم گولحصار

—

۴ - ایلیاس بگ

۷۷۶

۵ - کمال الدین حسین بگ بن ایلیاس ، ( تا سنه ۷۸۸ ) ، ( در سنه ۷۸۳

یلواج ، و قرآغاچ ، و بایشهر ، و سیدی شهر و اسپارته را به عثمانیان فروخت

عثمانیان و قزمانیان املاکش را پس از مرگ وی تقسیم کردند )

—

۶ - مصطفی بن حسین بگ ، شوکت و در جنگ کوشوفو سنه ۷۹۲

مراجع :

Revue Hist. Ott. II, p. 938.

Hammer : Geschichte. ( Voir Index )

دائرة المعارف الاسلامیة ( چاپ فرانسه ) ، ماده : « حمید »

( J. H. Mordtmann )

Halil Edhem : Gharby Anadoly, N° 124, p. 21.

(۱) خلیل ادهم ( ذول الاسلامیة ص ۲۹۵ ) ایشان را امرای « دکزلی » نوشته است . ( مترجم عربی )

## ١٤٥ - (۱) بنی تکه (تکه اوغلی)

(پامقلیا): پایتخت آنطالیه

- قلمروشان: آنطالیه، المالی، استانوز، فنکه، علایه، استاورس.
- ۱ - تکه یگ؟ . . . . .
- ۲ - . . . . .
- ۳ Δ - مبارز الدین محمد بن محمود بن یونس . . . . .  
 تسلط عثمانیها (باستثناء آنطالیه و استانوز) از سنه ۷۸۸-۸۰۵ . . . . .
- ۴ - عثمان بن . . . . .  
 با آیدین و صاروخان و منتشا و عیسی چایی بن بایزید الاول ۸۰۷ . . . . .  
 برضد محمد الاول سلطان عثمانی . . . . .  
 باردیگر عثمان ظاهر شد، ولی جزء بن نفروز بک والی قره حصار صاحب از طرف  
 عثمانیان او را شکست داد و هم پیمان او محمد الثاني بن خلیل القرممان کشته شد. ۸۲۷

سنه ۵۷۷۰

۸۰۵

مراجع:

Ahmad Tewhid : Inscriptions d'Antalia, RHO, N° 83 Oct. 1924) p. 336.

Halil Edhem : Gharby Anadoly, N° 122 p. 18.

## ١٤٦ - بنی منچا

- قلمروشان: مفلا، بالاط، بوز آیوک، میلاس، بچین (برجین) سرن،  
 چینه، طواس، برناز، مکری، جوی چنیز، فنتشه، مرمرس.  
 جدآلان: حاج بهاء الدین کردی، ملقب بچا بلستان، (والی سیواس و ملک  
 السواحل تا علایه از طرف سلاجقه) . . . . .
- ۱ - منقشایگ مسعود . . . . .
- ۲ Δ - ارخان شجاع الدین . . . . .
- ۳ Δ ○ - ابراهیم . . . . .
- ۴ ○ - محمد . . . . .
- ۵ Δ ○ - تاج الدین أحمد غازی، (متوفی سنه ۷۹۳) . . . . .
- ۶ Δ ○ - شجاع الدین ایلیاس<sup>(۳)</sup>، (برای بار اول) . . . . .
- تسلط عثمانیها . . . . . ۷۹۳-۸۰۵
- ایلیاس، (برای بار دوم) . . . . . ۸۰۵-۸۲۴
- ۷ ○ - لیث . . . . .
- پایان خانواده، فتح عثمانی . . . . . ۸۲۹

سنه ۵۷۰۰

۷۳۰<sup>(۱)</sup>

۷۴۵<sup>(۲)</sup>

۷۵۵

۷۷۷

۷۹۳

۸۲۴

(۱) بنا بر کتیبه ای از سال ۷۳۵ در میلاس.  
 (۲) بنا بر کتیبه ای از سال ۷۴۵ در مفلا.  
 (۳) خلیل اد هم او را مظفرالدین خوانده است. (مترجم عربی)



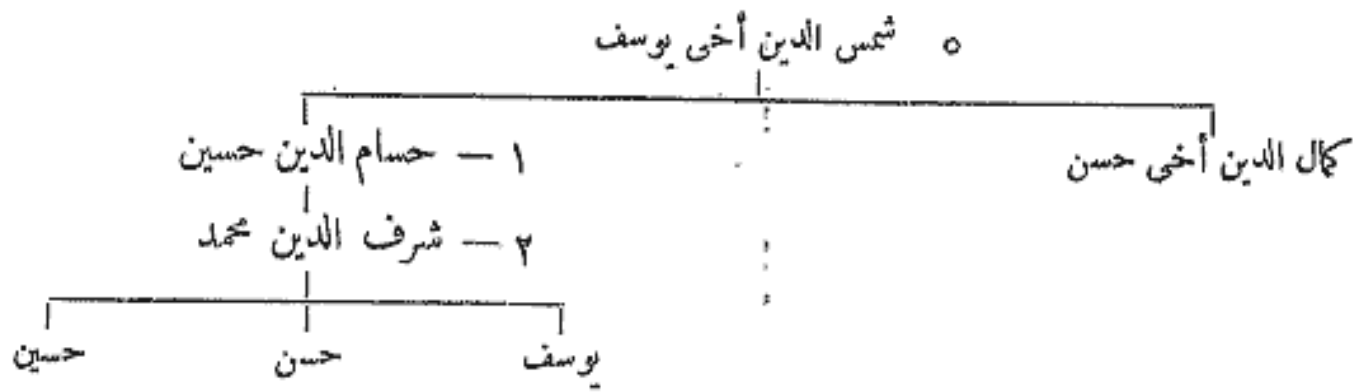

مراجع :

Revue Hist. Orl. IV, 1200; VII, 312.

### ۱۴۹ - یوزکچ پاشا در آماسیا<sup>(۱)</sup>

جلال الدین لا لایورکچ پاشا بن عبد الله ، (وزیر مراد الثانی ، متوفی سنه ۸۴۵) .

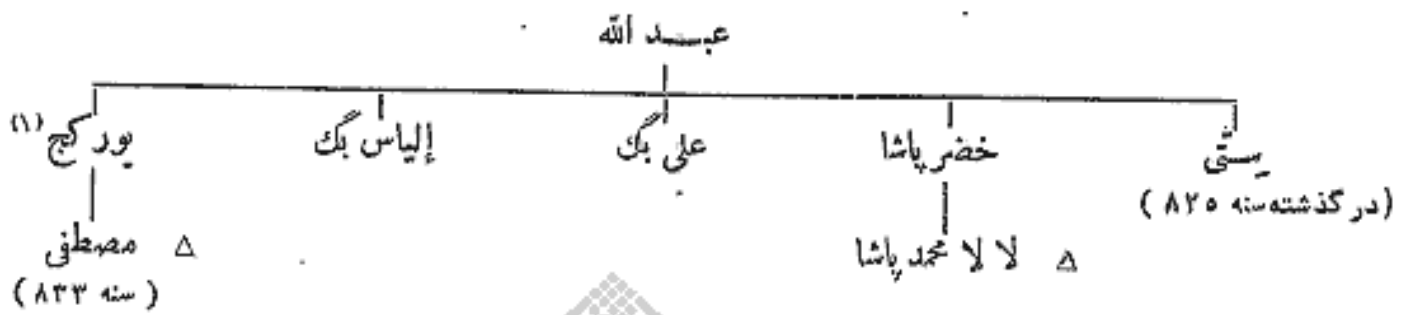

مراجع :



Hammer Geschichte, I, p. 329, 379.

### ۱۵۰ - بنی آرتنادر سیواس<sup>(۲)</sup>

قلعروشان : سیواس ، قیصریه ، نیکده ، آقسرای ، توقات ، آماسیا ، شین  
قرا حصار ، نیکسار ، گمش ، حاجی ، کوی ، آرنجان ، آرزروم .

سنه ۷۳۶ هـ

- ۱ - علاء الدین آرتنادر بن جعفر<sup>(۳)</sup> . . . . .
  - ( در . . . . . و اسیران و فرات ایلیخان آبی سعید مستقل و از حسن بزرگ تبعیت کرد )<sup>(۴)</sup>
  - ۲ - غیاث الدین محمد بن آرتنادر . . . . .
  - ۳ - علاء الدین علی بن محمد . . . . .
  - ۴ - محمد چلبی بن علی . . . . .
- در هفت سالگی منصوب شد و قلیج ارسلان سلجوقی وصی او بود .

۷۵۳  
۷۶۷  
۷۸۲

(۱) شریاکی در کتاب خود (سجل عثمانی ج ۴ ص ۶۵۲) نام او را یوزکچ پاشا نوشته است . (مترجم عربی)

(۲) نک : جدول نسب ایشان در کتاب دول اسلامیة خلیل ادهم ص ۳۸۴ . (مترجم عربی)

(۳) فرمانروای گل مغول بر آسیای صغیر از سال ۷۲۸ تا ۷۳۶ که مقرش در سیواس بود .

(۴) در سال ۷۳۷ به اطاعت ناصر محمد بن قلاوون سلطان مصر درآمد و از ۷۴۱ تا ۷۵۳ لقب سلطان بر خود نهاد و در سال ۷۴۴ بر حسن بزرگ غلبه کرد ، و در ۷۵۳ درگذشت .

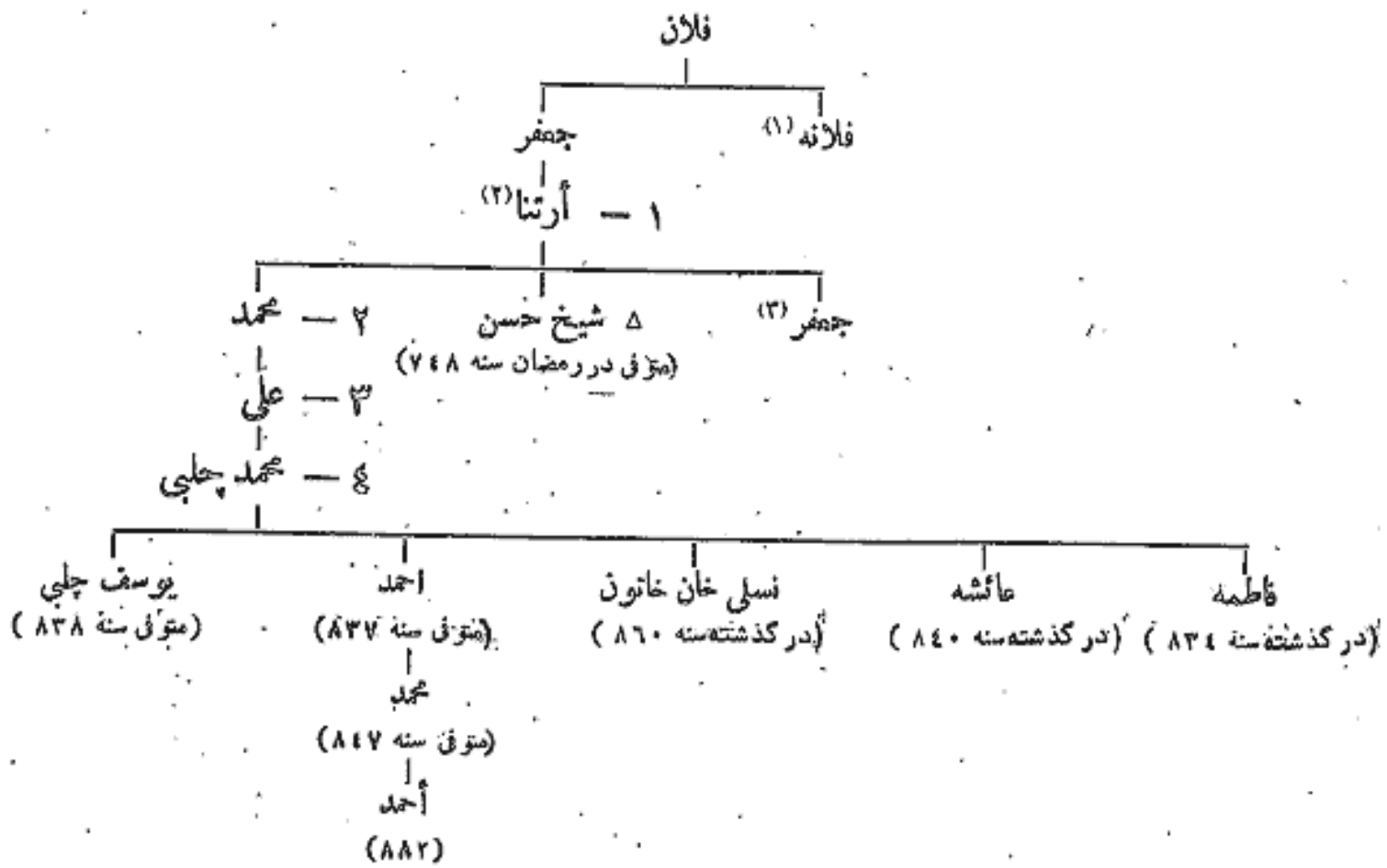

مراجع : رحله ابن بطوطه .

Berchem et Halil Edhem, C.I.A. III, 40-49.

Revue Hist. Ott. V, 13.

Ahmad Tewhid: Catalogue Musée Imp. Ott. IV p. 426.

Sachau: Verzeichnis N° 30, IV, p. 16.

### ۱۰۱ - قاضی برهان الدین دسیواس

- قلعروشان : سیواس ، نیکده ، آماسیا ، قیصریه
- ۱۵۰ - سلطان احمد قاضی برهان الدین غازی بن شمس الدین محمد  
(براده سنه ۷۴۵<sup>(۴)</sup> ، وزیر علی بن محمد بن اورتنا از سنه ۷۶۷)
- در سیواس جلوس کرد
- کشتن او در قراقرز دیکتاتورگی هنگام جنگ قره یوکه عثمان آق قیونلو
- ۲ - زین العابدین محمد بن احمد، (چند هفته) (گریخته) دامادش ناصر الدین محمد ذوالقصر پناه برد  
استیلائی عثمانیان بر سیواس . . . . . ۸۰۱

سنه ۷۸۲ هـ  
۷۸۲  
۷۸۳  
آخر  
آخر

مراجع : دائرة المعارف الاسلامیة ( چاپ فرانسه )

ماده : « برهان الدین » ( Cl. Huart )

C.I.A. III, 49.

Revue Hist. Ott. VI, p. 476 ( نقوش ) XII ( سکه )

Ahmed Tewhid: Catalogue Musée Imp. Ott. IV, p. 442.

Sachau: Verzeichnis N° 30. IV. p. 16.

(۱) به زنی نورالدین جدبنی فرمان در آمد .

(۲) در باره املاء درست این خانواده تک 1. p. 41. Berchem : I. C.

(۳) با محمد برادرش برای به دست آوردن قدرت منازعه داشت و در سال ۷۵۳ کشته شد

(۴) وزیرش مظفرالدین شیخ موبد بود .

( نسب بنی برهان الدین در سیواس )

سراج الدین (۱)

شمس الدین محمد (۲)

أحمد برهان الدین



### ۱۵۲ - بنی راحت امرای سیواس

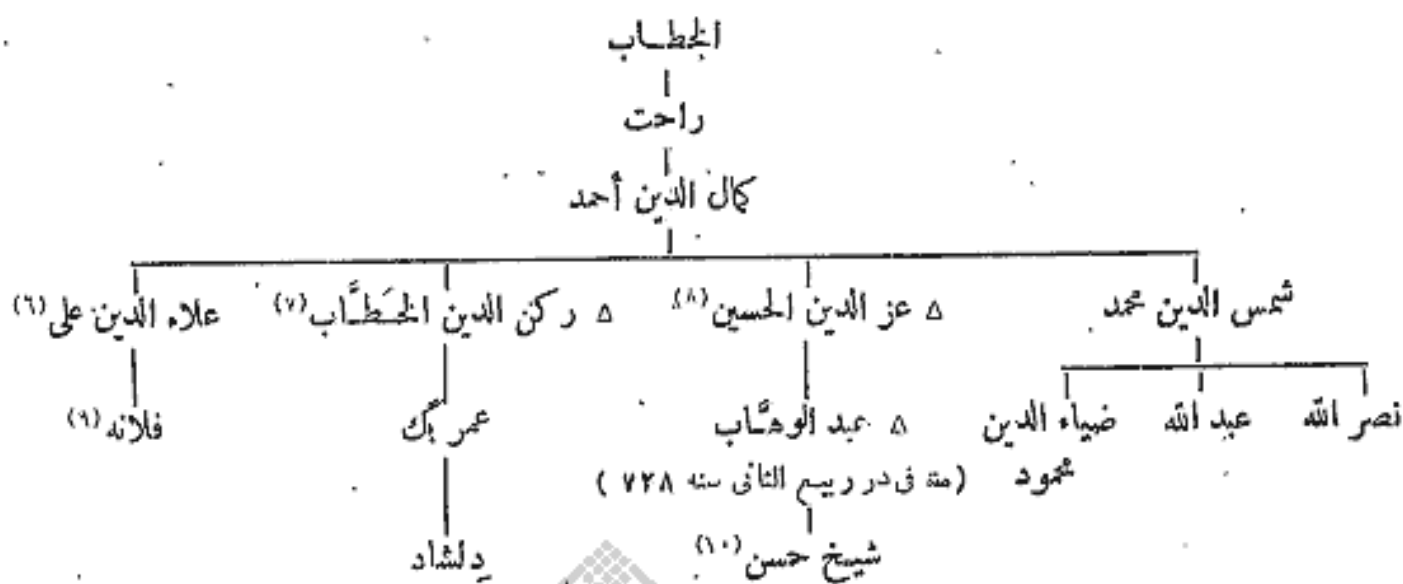

### ۱۵۳ - بنی رمضان در آطنه

قلمروشان : آطنه ، سیس ، پیاس ، قسطنی از و اساق ، طرسوس الخ

سنه ۷۸۰ هـ	۱ - أحمد بن رمضان
۸۱۰	۲ - إبراهیم [الأول] بن أحمد ، (در سنه ۸۳۱ کشته شد)
۸۱۹	۳ - عز الدین حمزه بك بن إبراهیم
۸۲۲	۴ - محمد بك [الأول] بن أحمد (به اتفاق برادرش علی بك)
۸۴۰	۵ - أرسلان داود بن إبراهیم
۸۸۵	۶ - غرس الدین خلیل بك بن داود
۹۱۶	۷ - محمود بك بن داود
۹۲۲	۸ - پیری محمد پاشا بن خلیل
۹۷۶	۹ - درویش بك بن پیری
۹۸۰	۱۰ - إبراهیم بك (الثانی) بن پیری (۱۱)

(۶) بنا به وقفنامه تکیه سیواس که از سال ۶۸۷ باقی است وی دخت سولی بیکرا به زنی گرفت و وی شاهزاده خانمی از خاندان ذوالقادر بود .  
 (۷) بنا به وقفنامه سال ۷۲۵ .  
 (۹) به زنی ناصرالدین محمد ذوالقادر در آمد .  
 (۱۰) تکیه سیواس را در سال ۷۷۹ تعمیر کرد .  
 (۱۱) بیکتیه در طرسوس مربوط به سال ۹۸۷ نسب کامل او را تاجدش رمضان نوشته است .

(۱) قاضی قیصریه ، نوه کیکاوس دوم را به زنی گرفت .  
 (۲) قاضی قیصریه بود .  
 (۳) به زنی سلیمان بن محمد ذوالقادر در آمد .  
 (۴) به زنی ناصرالدین محمد بن خلیل ذوالقادر در آمد .  
 (۵) خلیل ادهم ( دول اسلامیه ص ۳۸۸ ) می نویسد که وی در سال ۸۲۸ در گذشت . ( مترجم عربی )



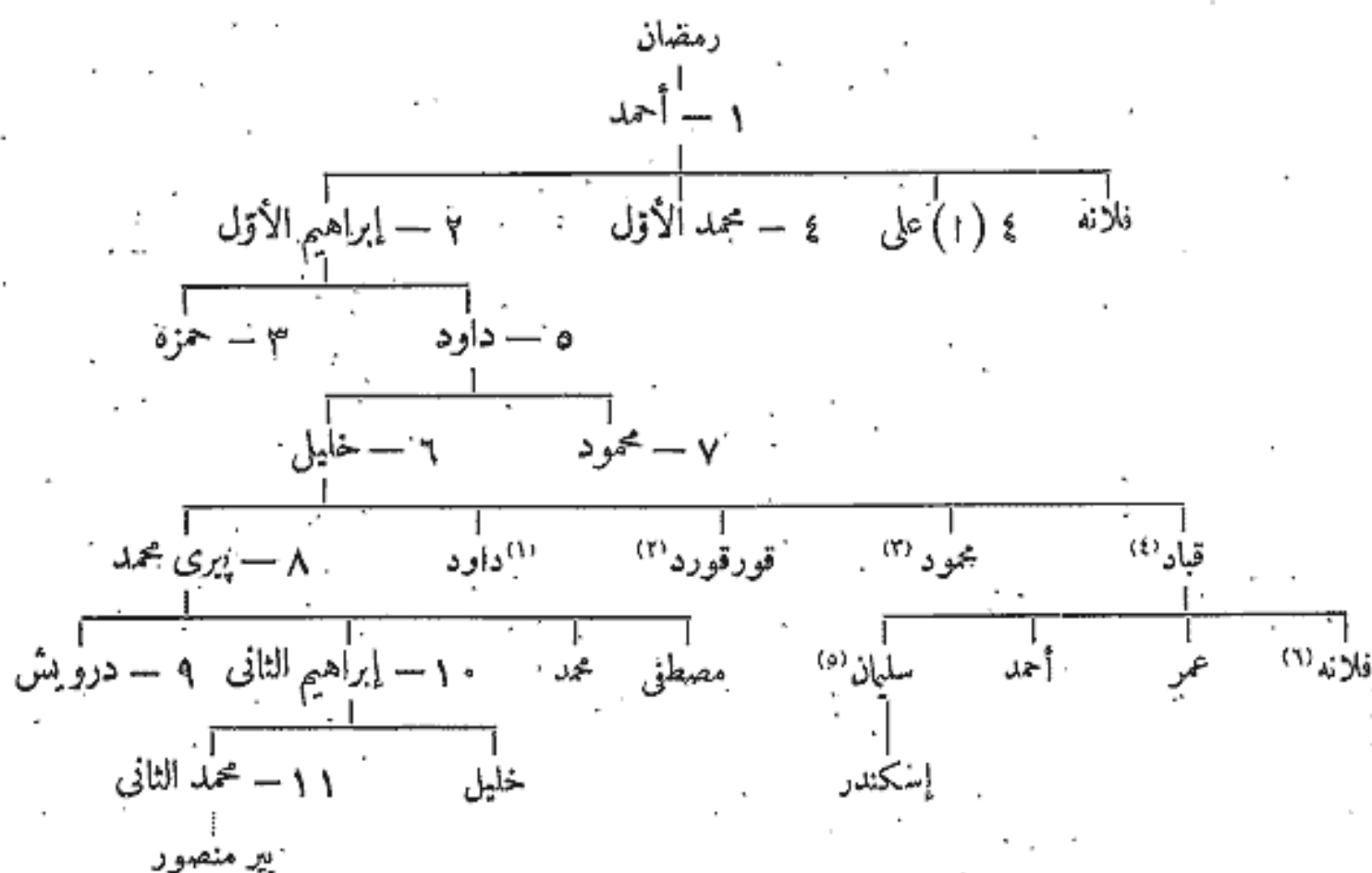

مراجع :

Hammer : Geschichte, 1, p. 812.

M. van Berchem : Inschriften Oppenheim p. 109. ss.

Sachau : Verzeichnis N° 29, p. 16.

Revue Hist. Ott. II, p. 769.

Halil Edhem N° 130, S. 15.

### ۱۵۴ - بنی "ذو القادر" (۷۱)

قلعروشان : أبلستان ، مرعش ، عينتاب ، زمنتی ، أنطاليه ، هارونيه (باغتشه) ،  
گیو کسن ، أندرين ، قير شهر ، آنقره ، بزاق (نزدیک یزکد) ، دارندا ،  
خرپوت ، ملطيه ، بهسنی ، حصن منصور ، کخته ، کر کر ، دیار بکر (آمد) ،  
أورفه (إدسه) ، چرمیک ، قلعة الروم ، بازار جیق ، گندزلو (بیلان)  
عمق أو ، سیس ، آياس ، قارص ذو القدری

سنه ۷۴۰ هـ

۱ - زين الدين عبد الرشيد قراجا بك بن ذو القادر الساساني (۸)

حدود ۷۸۰

۲ - خليل بك بن قراجا

۷۸۸

۳ - سولی (سليان) بك بن قراجا (۹)

- (۱) عامل عثمانی در روزگار سليمان اول (۹۲۶-۹۷۴)  
 (۲) عثمانی در روزگار سليمان اول (۹۲۶-۹۹۴) . نک . خليل ادهم :  
 دول اسلامیه ص ۳۱۸ . ( مترجم عربی )  
 (۳) عامل عثمانی در روزگار سليمان اول (۹۲۶-۹۴۷)  
 (۴) فرمانروای بصره و شهر وان بود و در سال ۹۶۶ در گذشت .  
 (۵) فرمانروای قرمان و دیار بکرو بغداد بود .  
 (۶) نخست به زنی پسر عمویش درویش ، و سپس به زنی پسر عموی
- دیگرش ابراهیم دوم در آمد  
 (۷) خليل ادهم : دول اسلامیه ص ۳۰۸ . در آن کتاب شجره نسب  
 مفصلی از این خاندان آمده است . ( مترجم عربی )  
 (۸) نامش نخستین بار در سال ۷۶۰ ذکر شد و در ۷۸۰ در صد سالگی  
 در گذشت .  
 (۹) در سال ۸۵۰ به دست سلطان برقوق پادشاه مصر کشته شد .

سنه ۸۰۰ هـ	۴۵	ناصر الدين محمد بن خليل <sup>(۱)</sup>
۸۴۶	۵۵	سليمان بن محمد
۸۵۸	۶	ملك ارسلان بك بن سليمان <sup>(۲)</sup>
۸۷۰	۷	بوداق بك بن سليمان، (برای بار اول) <sup>(۳)</sup>
۸۷۱	۸	شهمسوار بن سليمان <sup>(۴)</sup>
۸۷۶		بوداق بك، (برای بار دوم)
۸۸۵	۹	علاء الدوله بوزقورد بن سليمان <sup>(۵)</sup>
۹۲۱	۱۰	علی بك بن شهمسوار <sup>(۶)</sup>
		تسلط عثمانی

مراجع :

Hamner : Geshichte, 1, p. 810.  
 Weil : Chalifen V p. 442.  
 Sachau : Verzeichnis N° 28 p. 15.  
 Revue Hist. Oct. V p. 358 ; VI, p. 419, 509 535, 623, 692, 767 ;  
 VII, p. 89.  
 Halil Edhem N° 129, 129, p. 308, Tableau p. 312.  
 دائرة المعارف الاسلامیة (چاپ فرانسه)، ماده : ذوالقادر (J.H. Mordtmann)

### ۱۰۰ - بنی قرامان<sup>(۷)</sup>

قلمروشان

سنه ۶۵۴ هـ	حدود	لارندا، سیواس، قونیه، قرمان، ایرمناک، الخ
۶۶۰		۱ - کریم الدین قرامان بن نوره <sup>(۸)</sup> ، (متوفی سنه ۶۷۸ هـ)
۶۷۷		۲ - محمد [الأول] بن قرامان
۶۷۴		۳ - بدر الدین محمود بن قرامان
—		۴ - برهان الدین موسی بن محمود
۷۵۰		۵ - نضر الدین أحمد بن إبراهيم، (متوفی سنه ۷۵۰)
۷۵۳		۶ - شمس الدین بن إبراهيم
۷۸۳		۷ - علاء الدین خليل بن محمود، (متوفی سنه ۷۹۳)
۷۹۳		۸ - علاء الدین بن خليل
		۹ - محمد [الثانی] بن علاء الدین، (برای بار اول) <sup>(۹)</sup>
	۸۲۴ - ۸۲۲	تسلط مصر
	۸۲۴	محمد [الثانی]، (برای بار دوم) <sup>(۱۰)</sup>
۸۲۷		۱۰ - علاء الدین علی بن علاء الدین
۸۲۷		۱۱ - تاج الدین إبراهيم بن محمد [الثانی]، (متوفی سنه ۸۶۸)
۸۶۸		۱۲ - اسحق بن إبراهيم

(۱) از سال ۷۸۸ صاحب سیواس بود .  
 (۲) به امر برادرش بوداق کشته شد .  
 (۳) این مقام و منصب را از طرف سلطان قاتیبای صاحب مصر یافت و در ۸۹۵ درگذشت .  
 (۴) سلطان عثمانی محمدثانی او را به حکومت گماشت و سیف الدین پینال الاشقر سردار مصری را در سال ۸۷۶ بکشت . نک : C.I.A. III, 74 .  
 (۵) در جنگی که با سلطان سلیم اول می کرد در ۲ ربیع الثانی سال ۹۲۱ کشته شد .  
 (۶) فرهاد پاشا در سال ۹۲۸ سر وی و سه فرزندش را در ارتیق آباد نزدیک توقاد ببرد .  
 (۷) نک : خليل ادهم : دول اسلامیه ص ۳۰۲ . ( مترجم عربی )  
 (۸) نک : خليل ادهم : دول اسلامیه ص ۳۰۲ . ( مترجم عربی )  
 (۹) مصریان او را در ۸۲۲ برکنار کردند .  
 (۱۰) در ۸۲۸ در اثناء محاصره انطالیه درگذشت .



مراجع :

D'Ohsson : Histoire des Mongols.

Hammer : Geschichte, I, p. 807.

Hammer : Geschichte der Ilchane, II, p. 236.. 304.

Weil : Geschichte der Chalifen IV, p. 224.

St. Lane-Poole : JRAS, new series XIV, 777.

M. van Berchem : Inschriften Oppenheim, pp. 114-131.

Ahmed Tewhid : Cat. Mus. Ott. IV, p. 358-372.

دائرة المعارف الإسلامية (چاپ فرانسه) ، ماده : قرمان أوغلو  
(J. H. Kramers).

Halil Edhem : Revue Hist. Ott. XI, p. 697 XII, p. 741,

XIII p. 821 et XIV p. 873.

Halil Edhem : Gharbî Anatolyda Tawâif-Mulûk N° 127 p. 28.

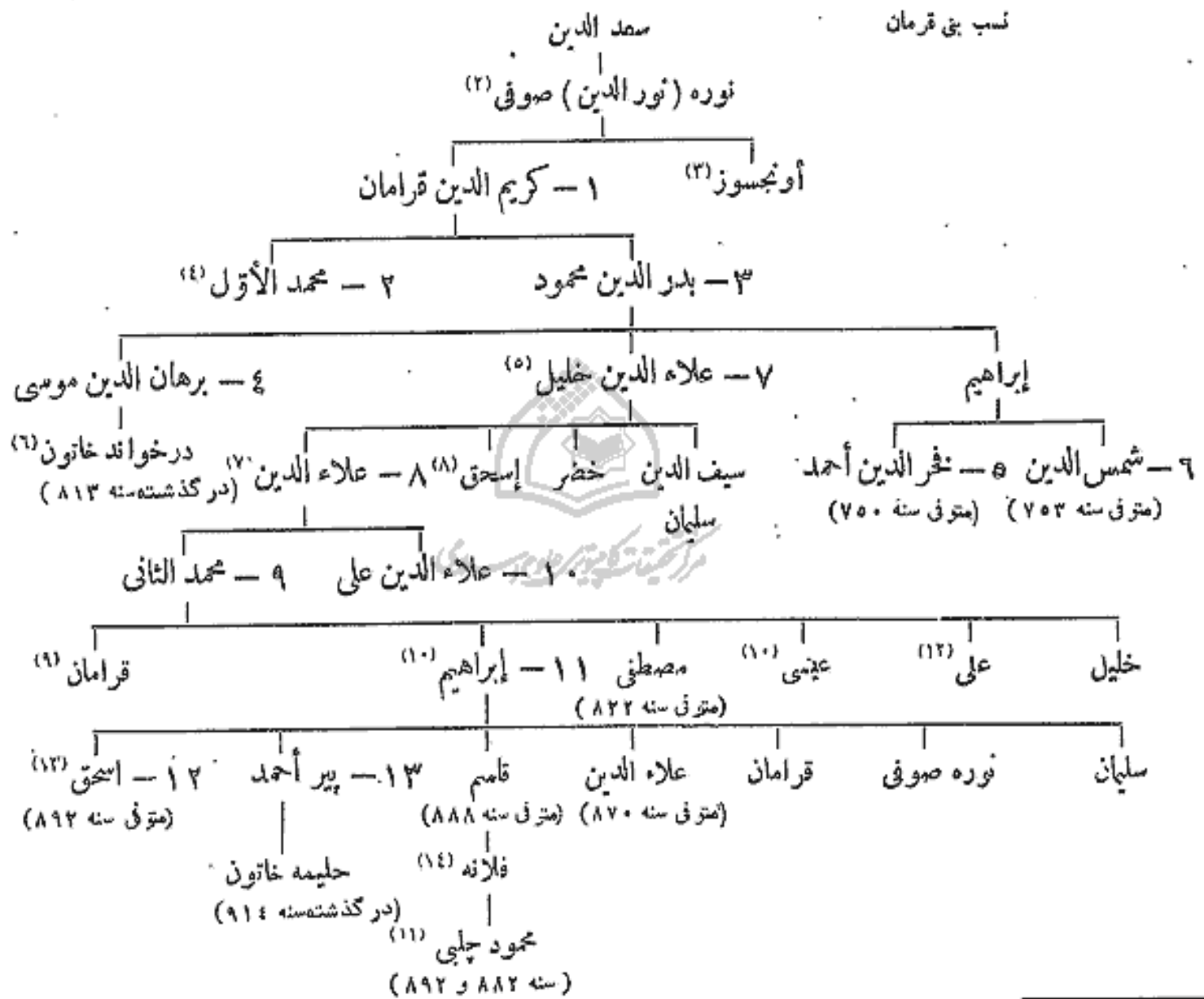

- (۱) باشاهزاده چم بن محمد دوم هم پیمان شد و در ۸۸۸ درگذشت .
- (۲) خواهر جعفر جد پتی ارتنا را به زنی گرفت . در سال ۸۱۶ بر بروسه دست یافت .
- (۳) خليل ادهم (دول اسلامیه ص ۳۰۰) او را بونسوز می نامد . (مترجم عربی)
- (۴) ازجمری (سیاوش دروغین) پشتیبانی کرد ، در ۱۰ ذی الحجه سال ۶۷۴ بر قونیه دست یافت . دختر کیکاوس را به زنی گرفت ، و در سال ۶۷۵ درگذشت .
- (۵) سلطان خاتون دختر مراد اول بن ارخان را به زنی گرفت . خليل ادهم (دول اسلامیه ص ۳۰۰) می نویسد که او را پسری بود به نام حسن و مولف از آن نامی نبرده است . (مترجم عربی)
- (۶) خليل ادهم (دول اسلامیه ص ۳۰۰) می نویسد که در خواند خاتون دختر بدرالدین بن بدرالدین محمود می باشد . (مترجم عربی)
- (۷) نفیسه سلطان دختر مراد اول بن ارخان را به زنی گرفت .
- (۸) خليل ادهم (دول اسلامیه ص ۳۰۰) می نویسد که اسحاق دو پسر داشت . غیاث الدین چلبی و امیرشاه چلبی . (مترجم عربی)
- (۹) در ادرنه به سال ۸۷۶ به خاک سپرده شد . نک : Revue Hist. Ott. XI
- (۱۰) دو دختر محمد اول بن با یزید اول را به زنی گرفت .
- (۱۱) خليل ادهم (دول اسلامیه ص ۳۱۰) می نویسد که او از سال ۸۸۸ تا ۸۹۲ فرمانروایی کرد . (مترجم عربی)
- (۱۲) در سال ۸۲۷ عثمانیان او را در انطاکیه اسیر کردند .
- (۱۳) در سال ۸۸۰ برای بار دوم ظهور کرد . در سال ۸۹۲ درگذشت .
- (۱۴) به زنی طورغوت اوغلی درآمد .

سنه ۵۶۹۹	۱ - عثمان غازی بن اِرطغرُت	
	۲۵۰ - اُرخان غازی بن عثمان	
۷۶۱	۳۵۰ - مراد [الأول] خُداوندگار بن اُرخان، (در جنگ کسوفو "Kosovo" کشته شد)	
۷۹۲	۴۵۰ - بایزید [الأول] یلدرم بن مراد <sup>(۱)</sup>	
۸۰۵	۵۵۰ - محمد [الأول] چلبی بن بایزید، (در آسیای صغیر)	شعبان
	۸۰۶	امیر سلیمان بن بایزید، (در آدرنه تا سنه ۸۱۳) <sup>(۲)</sup>
	۸۱۳	موسی چلبی بن بایزید، (در آدرنه تا سنه ۸۱۶) <sup>(۳)</sup>
	۸۲۲	مصطفی چلبی بن بایزید، (در آدرنه تا سنه ۸۲۵)
	۸۱۶	محمد الأول، (به تنهایی)
۸۲۴	۶۵۰ - مراد [الثانی] قوجه بن محمد، (برای بار اول)	
	۸۴۷	محمد [الثانی] الفاتح بن مراد [الثانی]، (برای بار اول)
	۸۴۸	مراد [الثانی]، (برای بار دوم)
	۸۴۸	محمد [الثانی]، (برای بار دوم) ۲۷ رجب سنه ۸۴۸
	۸۴۹	مراد [الثانی]، (برای بار سوم)
۸۵۵	۷۵۰ - محمد [الثانی]، الفاتح (سومین و آخرین بار)	۲ محرم
	فتح قسطنطنیه	۱۹ جمادی الأولى سنه ۸۵۷
۸۸۶	۸۵۰ - بایزید [الثانی] ولی بن محمد کناره گیری از سکر در ۸ صفر سنه ۹۱۸)	۲۰ ربیع الأول
	۸۸۶	شاه زاده جم بن محمد [الثانی] (مدعی حکم) <sup>(۴)</sup>
۹۱۸	۹۵۰ - سلیم الأول یاوز بن بایزید	۹ ربیع الأول
۹۲۶	۱۰۵۰ - سلیمان [الأول] (القانونی) بن سلیم	۱۵ شوال
۹۷۴	۱۱۵۰ - سلیم [الثانی] بن سلیمان	۸ ربیع الأول
۹۸۲	۱۲۵۰ - مراد [الثالث] بن سلیم	۷ رمضان
۱۰۱۳	۱۳۰۰ - محمد [الثالث] بن مراد	۶ جمادی الآخر
۱۰۱۲	۱۴۵۰ - أحمد [الأول] بن محمد، (متوفی در ۲۲ ذی القعدة سنه ۱۰۲۶)	۱۷ رجب
۱۰۲۶	۱۵۰۰ - مصطفی [الأول] بن محمد، (اختلال حواس داشت)	۲۲ ذی القعدة
۱۰۲۷	۱۶۵۰ - عثمان [الثانی] بن أحمد	غره ربیع الأول
	مصطفی [الأول]، (برای بار دوم)	۷ رجب سنه ۱۰۳۱
۱۰۳۲	۱۷۵۰ - مراد [الرابع] غازی بن أحمد، (متوفی در ۱۶ شوال سنه ۱۰۴۹)	۱۳ ذی القعدة
۱۰۴۹	۱۸۰۰ - ابراهیم بن أحمد، (خلع در ۱۸ رجب و او را در جنگی کوشک در ۲۷ رجب سنه ۱۰۵۸ کشتند)	غره ذی القعدة
۱۰۵۸	۱۹۵۰ - محمد [الرابع] اوجی بن ابراهیم، (عزل شد)	غره شعبان
۱۰۹۹	۲۰۵۰ - سلیمان [الثانی] بن ابراهیم، (متوفی در ۲۶ رمضان سنه ۱۱۰۲)	۲ محرم
۱۱۰۲	۲۱۰۰ - أحمد [الثانی] بن ابراهیم، (متوفی در ۲۱ جمادی الآخر سنه ۱۱۰۶)	۲۶ رمضان
۱۱۰۶	۲۲۰۰ - مصطفی [الثانی] بن محمد، (عزل شد)	۹ جمادی الآخر
۱۱۱۵	۲۳۰۰ - أحمد [الثالث] بن محمد کناره گیری از حکم متوفی در ۲۰ صفر سنه ۱۱۴۹)	۲۳ شعبان

(۱) تیمور او را در ۱۹ ذی القعدة سال ۸۵۴ در آنقره اسیر کرد، و در ۴ شعبان سال ۸۵۵ در آق شهر ببرد.  
 (۲) در جنگ علیه برادرش موسی در ۸۱۳ کشته شد.  
 (۳) توسط محمد اول در ۸۱۶ کشته شد.  
 (۴) به نزد پاپ الکساندر ششم رفت و در ۲۸ جمادی الثانی ۹۵۵ در ناپل ببرد.

۱۶	ربیع الأول	سنة ۱۱۴۳ھ	۲۴	محمود [ الأول ] بن مصطفی
۱۱۶۸	صفر	۲۳	۲۵	عثمان [ الثالث ] بن مصطفی
۱۱۷۱	ربیع الأول	۲۸	۲۶	مصطفی [ الثالث ] بن أحمد
۱۱۸۷	شوال <sup>(۱)</sup>	۸	۲۷	عبد الحمید [ الأول ] بن أحمد ، (متوفی در ۱۱ رجب سنة ۱۲۰۳)
۱۲۰۳	رجب	۱۱	۲۸	سلیم [ الثالث ] بن مصطفی
۱۲۲۲			۲۹	مصطفی [ الرابع ] بن عبد الحمید
۱۲۲۳			۳۰	محمود [ الثاني ] بن عبد الحمید
۱۲۵۵	ربیع الثاني	۲۵	۳۱	عبد الحمید [ الأول ] بن محمود
۱۲۷۷	ذی الحجة	۱۵	۳۲	عبد العزیز بن محمود ، (عزل در ۶ جمادی الأولى سنة ۱۲۹۳ و محمود کشی کرد در ۱۰ جمادی الأولى سنة ۱۲۹۳)
۱۲۹۳	جمادی الآخر	۵	۳۳	مراد [ الخامس ] بن عبد الحمید ، (خلع در ۱۰ شعبان سنة ۱۲۹۳)
۱۲۹۳	شعبان	۱۰	۳۴	عبد الحمید [ الثاني ] بن عبد الحمید ، (خلع در ۶ ربیع الثاني سنة ۱۳۲۷)
۱۳۲۷	ربیع الثاني	۶	۳۵	محمد [ الخامس ] رشاد بن عبد الحمید
۱۳۳۶	رمضان	۲۳	۳۶	محمد [ السادس ] وحید الدین بن عبد الحمید <sup>(۲)</sup>
۱۳۴۱	ربیع الأول		۳۷	عبد الحمید [ الثاني ] بن عبد العزیز ، (عزل شد)

تبعید شد ۲۲ رجب سنة ۱۳۴۲ ، و به شهر (Territet) رفت .

مراجع :

Halil Edhem : Meskûkât -i- Osmaniye, 1, Stamboul 1334.

Hammer : Geschichte des Osmanischen Reiches.

Kraelitz-Greifenhorst : Die Verfassungsgesetze des Osm. Reiches (Osten und Orient, Vienne 1919).

### ۱۵۷ - عبادت عظمی<sup>(۳)</sup>

سنة ۷۲۸ھ	} اسماؤز بهر وجودند	۱ - علاء الدین علی ، (برادر ارخان)
۷۴۸		۲ - سلیمان ، (پسر ارخان)
مراد الأول :		
۷۶۱	} آل چندرلی	۳ - خیر الدین (قره خلیل چندرلی) <sup>(۴)</sup>
بایزید الأول :		
۷۸۸		۴ - علی بن قره خلیل ، (متوفی در رجب سنة ۸۰۷) <sup>(۵)</sup>
محمد الأول :		
۸۱۴		۵ - ابراهیم بن علی
۸۲۰		۶ - بایزید
مراد الثاني :		
۸۳۷		۷ - خلیل بن ابراهیم ، (اعظم سنة ۸۵۷)
۸۳۳		۸ - جلال الدین لالا یورکچ

(۱) باهفتم ذی القعدة سال ۱۱۸۷ .

(۲) عزل شد و او را به مالیت انتقال دادند و سپس به مکه رفت و سرانجام به رایالو رهسپار شد .

(۳) مترجم عربی دکتر بهرزی امین فصل بر کتاب « قاموس الاعلام » شمس الدین سامی و کتاب « سجل عثمانی » تریاکی اعتماد کرده است .

(۴) بشیل جامع در اپستیک سال ۷۸۶ ، نیک : تریاکی : سجل عثمانی ( ج ۲ ص ۳۱۴ ) . (مترجم عربی)

(۵) فهرست در اپستیک است . BHO XXVII, 191.

محمد الثانی :

- سنہ ۸۵۷ ۵  
 ۸۷۲ . . . . . محمود، (متوفی سنہ ۸۷۹) ۸ ۵  
 ۸۷۵ . . . . . روم محمد ۹  
 . . . . . إسحق ۱۰  
 ۸۷۷ . . . . . محمود، (برای بار دوم)، (أعلم سنہ ۸۷۸)  
 ۸۷۸ . . . . . كذالك أحمد آرنأود، ( اورا در ۶ شوال سنہ ۸۸۷ كشتند)  
 ۸۸۲ . . . . . محمد قره مانلی، ( اورا انكچار بهادر ۵ ربيع الأول سنہ ۸۸۶ كشتند)

بایزید الثانی :

- ۸۸۶ . . . . . إسحق، (برای بار دوم)  
 ۸۸۸ . . . . . داود آرنأود، (متوفی در ۴ ربيع الأول سنہ ۹۰۴)  
 ۹۰۲ ۴ رجب . . . . . هر سك زاده أحمد ۱۴  
 ۹۰۳ . . . . . إبراهيم بن خليل (سرخايل بن إبراهيم) (۱) چندرلی ۱۵  
 ۹۰۵ . . . . . مسیح ۱۶  
 ۹۰۷ . . . . . خادم علی ۱۷  
 ۹۰۹ . . . . . هر سك زاده أحمد، (برای بار دوم)  
 ۹۱۲ . . . . . خادم علی، (برای بار دوم)  
 . . . . . (كشته شد در جادی الأولى سنہ ۹۱۷ هنگام جنگ با شاه قلی با شیطان قلی) (۲)  
 ۹۱۷ . . . . . هر سك زاده أحمد، (برای بار سوم) (فقط شش ماه)  
 ۹۱۷ . . . . . قوجه مصطفی، (أعلم سنہ ۹۱۸) ۱۸  
 ۹۱۸ . . . . . هر سك زاده أحمد، (برای بار چهارم)

سلیم الأول :

- ۹۲۰ رمضان . . . . . خادم سنان، (متوفی در ۳ محرم سنہ ۹۲۳) ۱۹  
 ۹۲۳ محرم . . . . . یونس، (أعلم سنہ ۹۲۳) ۲۰  
 ۹۲۳ . . . . . مصطفی، (تا سنہ ۹۲۶) (۳) ۵

سلیان الأول :

- ۹۲۶ . . . . . محمد پیری، (عزل در ۱۳ شعبان سنہ ۹۲۹) ۲۱  
 ۹۲۹ ۱۳ شعبان . . . . . إبراهيم، (أعلم در ۲۲ رمضان سنہ ۹۴۲) (۴) ۲۲  
 ۹۴۲ رمضان . . . . . ایاس، (متوفی در ۲۶ صفر سنہ ۹۴۶) ۲۳  
 ۹۴۶ صفر . . . . . لطفی، (عزل در ۱۲ محرم سنہ ۹۴۸) ۲۴  
 ۹۴۸ محرم . . . . . خادم سلیمان، (عزل سنہ ۹۶۰) ۲۵  
 ۹۶۰ . . . . . رستم، (عزل در ذی القعدة سنہ ۹۶۰) ۲۶  
 ۹۶۰ ذو القعدة . . . . . قره أحمد آرنأود، (أعلم در ۱۱ ذی القعدة سنہ ۹۶۲) ۲۷  
 . . . . . رستم، (برای بار دوم) (متوفی در ذی القعدة سنہ ۹۶۸)، ذو القعدة ۹۶۲ ۵  
 ۹۶۸ ذو القعدة . . . . . علی سمیز، (متوفی در ۲۸ ذی القعدة سنہ ۹۷۲) ۲۸  
 ۹۷۲ ذو القعدة . . . . . طویل محمد صوقالی، (اورا در ۱۹ شعبان سنہ ۹۸۷ كشتند) ۲۹ ۵

(۱) نک : شمس الدین سابی « قاموس الأعلام ج ۱ ص ۷۹۲ » . (مترجم عربی)

(۲) نک : شمس الدین سابی « قاموس الأعلام ج ۴ ص ۳۱۸۵ » . (مترجم عربی)

(۳) مسجد جامعی در گیزه به سال ۹۲۵ بنا کرد .

(۴) مشهورترین صدراعظم است و اولین باروین را در ۲۲ محرم تا دهم صفر سنہ ۹۳۶ محاصره کرد .

سليم الثاني<sup>(۱)</sup> :

چخاله زاده سنان<sup>(۲)</sup> ، ( مدت چهار هفته ) . . . . . ۹۸۴

مراد الثالث :

- ۳۰ - أحمد ، داماد رستم ، ( متوفى در ربيع الثاني سنة ۹۸۸ ) . . . . . شعبان سنة ۹۸۷ هـ  
۳۱ - سنان ، ( عزل در ۲۰ ذى الحجة سنة ۹۹۰ ) . . . . . ربيع الثاني ۹۸۸  
۳۲ - سیاوش ، ( عزل در ۲۰ رجب سنة ۹۹۲ ) . . . . . ذى الحجة ۹۹۰  
۳۳ - عثمان أوزدمور أوغلو ، ( متوفى در ۵ ذى القعدة سنة ۹۹۳ ) . . . . . رجب ۹۹۲  
۳۴ - خادم مسیح ، ( عزل در ۲۵ ربيع الثاني سنة ۹۹۴ ) . . . . . ذى القعدة ۹۹۳  
سیاوش ، ( برای بار دوم ) . . . . . ربيع الثاني سنة ۹۹۴  
( عزل در ۱۷ جادى الأولى سنة ۹۹۷ ) . . . . .  
سنان ( برای بار دوم ) ، ( عزل در ۱۱ شوال سنة ۹۹۹ ) . جادى الأولى ۹۹۷  
۳۵ - قره هاد ، ( عزل در ۹ جادى الآخر سنة ۱۰۰۰ ) . . . . . شوال ۹۹۹  
سیاوش ، ( برای بار سوم ) . . . . . جادى الآخر سنة ۱۰۰۰  
( عزل در ربيع الثاني سنة ۱۰۰۱ ) . . . . .  
سنان ( برای بار سوم ) ، ( عزل در ۶ جادى الآخر ربيع الثاني سنة ۱۰۰۱ ) . . . . .  
سنه ۱۰۰۳ ) . . . . .

محمد الثالث :

- قره هاد ، ( برای بار دوم ) . . . . . جادى الآخر سنة ۱۰۰۳  
( اعلام در ۲۹ شوال سنة ۱۰۰۳ ) . . . . .  
سنان ( برای بار چهارم ) ، ( عزل در ۱۶ ربيع الأول سنة ۱۰۰۴ ) شوال ۱۰۰۳  
۳۶ - لالا محمد ، ( فقط ده روز ) ، ( متوفى در ۱۹ ربيع الأول سنة ۱۰۰۴ ) . . . . . ربيع الأول ۱۰۰۴  
سنان ، ( برای بار پنجم ) ، ( متوفى در ۴ شعبان سنة ۱۰۰۴ ) ربيع الأول ۱۰۰۴  
۳۷ - إبراهيم داماد ، ( عزل در ۵ ربيع الأول سنة ۱۰۰۵ ) . . . . . شعبان ۱۰۰۴  
۳۸ - چخاله زاده سنان ، ( برای بار دوم ) ، ( عزل در ربيع الثاني سنة ۱۰۰۵ ) . . . . . ربيع الأول ۱۰۰۵  
ابراهيم ( برای بار دوم ) ، ( عزل در ۱۲ ربيع الأول سنة ۱۰۰۶ ) ربيع الثاني ۱۰۰۵  
۳۹ - خادم حسن ، ( عزل در ۲ رمضان سنة ۱۰۰۶ ) . . . . . ربيع الأول ۱۰۰۶  
۴۰ - جراح محمد ، ( عزل در ۹ جادى الأولى سنة ۱۰۰۷ ) . . . . . رمضان ۱۰۰۶  
ابراهيم ، ( متوفى در ۹ محرم ۱۰۱۰ ) ( برای بار سوم ) جادى الأولى ۱۰۰۷  
۴۱ - یمشجی حسن ، ( عزل در ۲۶ ربيع الثاني وأعلام در ۱۲ جادى الآخر سنة ۱۰۱۲ ) . . . . . محرم ۱۰۱۰  
۴۲ - یاوز علی ، ( متوفى در ۲۸ صفر سنة ۱۰۱۳ ) . . . . . ربيع الثاني ۱۰۱۲

أحمد الأول :

- ۴۳ - لالا محمد ، ( متوفى در ۱۵ محرم سنة ۱۰۱۵ ) . . . . . صفر ۱۰۱۳  
۴۴ - درویش ، ( عزل وأعلام در ۱۰ شعبان سنة ۱۰۱۵ ) . . . . . محرم ۱۰۱۵  
۴۵ - مراد ، ملقب به قوجه قویوچو ، ( متوفى در ۲۹ جادى الآخر سنة ۱۰۲۰ ) . . . . . شعبان ۱۰۱۵  
۴۶ - نصوح ، ( أعلام در ۱۳ رمضان سنة ۱۰۲۳ ) . . . . . جادى الآخر ۱۰۲۰  
۴۷ - داماد أوکوز محمد ، ( عزل در محرم سنة ۱۰۲۶ ) . . . . . رمضان ۱۰۲۳

(۱) در تمام مدت سلطنت او محمد سوقللی صدر اعظم بود .

(۲) نک : شمس الدین سامی ( قاموس الأعلام ج ۳ ص ۲۶۳۷ ) ( مترجم عربی )



مصطفی الأول (در نخستین حکومت خود) :

- ۴۸ - قیسریه لی خلیل ، ( عزل در غره صفر سنه ۱۰۲۸ ) . . . . . محرم سنه ۵۱۰۲۶
- عثمان الثاني :

- داماد او کوز محمد ، ( برای بار دوم ) . . . . . صفر ۱۰۲۸  
 ( عزل در ۱۶ محرم ۱۰۲۹ ) . . . . .  
 ۴۹ - چلبی گوزلچه علی ، ( متوفی در ۱۴ ربیع الثاني سنه ۱۰۳۰ ) . . . . . محرم ۱۰۲۹  
 ۵۰ - حسین ، ( عزل در شوسیم Chocim در غره ذی القعدة سنه ۱۰۳۰ ) . . . . . ربیع الثاني ۱۰۳۰  
 ۵۱ - دلاور ، ( مقتول در ۱۰ رجب سنه ۱۰۳۱ ) . . . . . ذو القعدة ۱۰۳۰

مصطفی الأول ( در حکمرانی دوم خود ) :

- ۵۲ - قره داود<sup>(۱)</sup> ، ( اعدام در ۳ شعبان سنه ۱۰۳۱ ) . . . . . رجب ۱۰۳۰  
 ۵۳ - مره حسین ، ( عزل در ۲۷ شعبان سنه ۱۰۳۱ فقط ۲۴ روز بنر سرکار بود ) . . . . . شعبان ۱۰۳۱  
 ۵۴ - لفکه لی مصطفی ، ( عزل در ۱۵ ذی القعدة سنه ۱۰۳۱ ) . . . . . شعبان ۱۰۳۱  
 ۵۵ - گورجی محمد ، ( اعدام در ۴ ربیع الثاني سنه ۱۰۳۲ ) . . . . . ذو القعدة ۱۰۳۱  
 مره حسین ، ( برای بار دوم ) . . . . . ربیع الثاني سنه ۱۰۳۲

مراد الرابع :

- ۵۶ - کانیکش قره علی ، ( اعدام در ۱۴ جمادی الآخر سنه ۱۰۳۳ ) . . . . . ذو القعدة ۱۰۳۲  
 ۵۷ - چرکس محمد ، ( متوفی در توقات در ۱۸ ربیع الأول سنه ۱۰۳۴ ) . . . . . ۱۴ جمادی الآخر ۱۰۳۳  
 ۵۸ - حافظ احمد ، ( عزل در ۱۲ ربیع الأول سنه ۱۰۳۶ ) . . . . . ربیع الأول ۱۰۳۴  
 خلیل ، ( برای بار دوم ) . . . . . ربیع الأول سنه ۱۰۳۶  
 ( عزل در غره شعبان سنه ۱۰۳۷ ) . . . . .  
 ۵۹ - خبیرو ، ( اعدام در ۳۰ ربیع الأول سنه ۱۰۴۱ ) . . . . . غره شعبان ۱۰۳۷  
 حافظ احمد ، ( برای بار دوم ) ، ۲۹ ربیع الأول سنه ۱۰۴۱  
 ( مقتول در ۱۸ رجب سنه ۱۰۴۱ ) . . . . .  
 ۶۰ - رجب ، ( اعدام در ۲۰ شوال سنه ۱۰۴۱ ) . . . . . رجب ۱۰۴۱  
 ۶۱ - طبانی یاصی محمد ، ( عزل در ۷ رمضان سنه ۱۰۴۶ ) . . . . . شوال ۱۰۴۱  
 ۶۲ - بئیرام ، ( متوفی در ۶ ربیع الثاني سنه ۱۰۴۸ ) . . . . . رمضان ۱۰۴۶  
 ۶۳ - طیار محمد<sup>(۲)</sup> . . . . . ربیع الثاني ۱۰۴۸  
 ۶۴ - قره مصطفی کانیکش ، ( عزل در ۲۱ ذی القعدة سنه ۱۰۵۲ ) . . . . . شعبان ۱۰۴۸

ابراهیم الأول :

- ۶۵ - سلطان زاده محمد ، ( عزل در ۲۸ شوال سنه ۱۰۵۵ ) . . . . . ذو القعدة ۱۰۵۲ یا ۱۰۵۳  
 ۶۶ - صالح ، ( اعدام در ۱۸ شعبان سنه ۱۰۵۷ ) . . . . . شوال ۱۰۵۵  
 ۶۷ - احمد هزاره پاره ، ( مقتول در ۱۷ رجب سنه ۱۰۵۸ ) . . . . . شعبان ۱۰۵۷  
 ۶۸ - صوفی محمد ( به دار زده شد در ۱۷ جمادی الأولى سنه ۱۰۵۹ ) . . . . . رجب ۱۰۵۸

محمد الرابع :

- ۶۹ - مراد ، ( عزل در شعبان سنه ۱۰۶۰ ) . . . . . ۷ جمادی الأولى ۱۰۵۹  
 ۷۰ - ملک احمد ، ( عزل در ۴ رمضان سنه ۱۰۶۱ ) . . . . . ۸ شعبان ۱۰۶۰  
 ۷۱ - سیاوش ، ( عزل در ۱۵ ذی القعدة سنه ۱۰۶۱ ) . . . . . رمضان ۱۰۶۱

(۱) خواهر مصطفی اول را به زنی گرفت و سلطان عثمان ثانی را در هشتم رجب ۱۰۳۱ بکشت .  
 (۲) در محاصره بلگراد در ۱۷ شعبان سال ۱۰۴۸ بمرد .

- ۷۲ - کُرُجی محمد، ( عزل در ۱۲ رجب سنه ۱۰۶۲ ) . . . . . ذو القعدة سنه ۱۰۶۱
- ۷۳ - طرخونجی أحمد، ( عزل در ۲۰ ربیع الأول سنه ۱۰۶۳ ) . . . . . رجب ۱۰۶۲
- ۷۴ - درویش محمد، ( متوفی در ۱۷ ذی الحجه سنه ۱۰۶۴ ) . . . . . ۲۳ ربیع الثانی ۱۰۶۳
- ۷۵ - إیشیر مصطفی<sup>(۱)</sup> (مقتول در ۴ رجب سنه ۱۰۶۵) . . . . . ذو الحجه ۱۰۶۴  
 مراد، ( برای بار دوم ) (عزل در ۱۶ شوال سنه ۱۰۶۵) ، رجب سنه ۱۰۶۵
- ۷۶ - سلیمان، ( عزل در ۲ جمادی الأولى سنه ۱۰۶۶ ) . . . . . شوال ۱۰۶۵
- ۷۷ - ذلی حسین، ( عزل در ۱۲ جمادی الأولى سنه ۱۰۶۶ ) . . . . . ۲ جمادی الأولى ۱۰۶۶
- ۷۸ - سورنازن محمد، ( عزل پس از ۴ ساعت ) . . . . . ۱۲ جمادی الأولى ۱۰۶۶  
 سیاوش، ( برای بار دوم ) ، ۸ جمادی الآخر سنه ۱۰۶۶  
 ( متوفی در غره رجب سنه ۱۰۶۶ ) . . . . .
- ۷۹ - بونی اگری محمد، ( عزل در ۲۶ ذی القعدة سنه ۱۰۶۶ ) . . . . . رجب ۱۰۶۶
- ۸۰ - کوپرولو محمد، ( متوفی در ۷ ربیع الأول سنه ۱۰۷۲ ) . . . . . ذو القعدة ۱۰۶۶
- ۸۱ - کوپرولو زاده أحمد فاضل، ( متوفی در ۲۲ شهبان سنه ۱۰۸۷ ) . . . . . ربیع الأول ۱۰۷۲
- ۸۲ - قره مصطفی مرزونی، ( مقتول<sup>(۲)</sup> در ۶ محرم سنه ۱۰۹۵ ) . . . . . شهبان ۱۰۸۷
- ۸۳ - قره ابراهیم، ( عزل در ۲۷ محرم سنه ۱۰۹۷ ، اعدام در شهبان سنه ۱۰۹۷ ) . . . . . محرم ۱۰۹۵
- ۸۴ - سلیمان، ( عزل در ذی القعدة سنه ۱۰۹۸ ) . . . . . محرم ۱۰۹۷
- ۸۵ - آبازه سیاوش، ( مقتول در ۲۱ ربیع الثانی سنه ۱۰۹۹ ) . . . . . ذی القعدة ۱۰۹۸

سلیمان الثانی :

- ۸۶ - نشانجی اسماعیل ( عزل در غره رجب سنه ۱۰۹۹ و اعدام در رجب سنه ۱۱۰۱ ) ۲۰ ربیع الثانی ۱۰۹۹
- ۸۷ - مصطفی (de Rodosto) ( عزل در ۲۴ محرم سنه ۱۱۰۱ ) . . . . . ۲۹ رجب ۱۰۹۹
- ۸۸ - کوپرولو زاده مصطفی، ( پسر محمد<sup>(۳)</sup> ) . . . . . ۲۷ محرم ۱۱۰۱

أحمد الثانی :

- ۸۹ - آرابه چی علی، ( عزل در ۳ رجب سنه ۱۱۰۳ ) . . . . . ۲۹ ذی القعدة ۱۱۰۲
- ۹۰ - الحاج علی، مرزونی، ( عزل در ۱۰ رجب سنه ۱۱۰۴ ) . . . . . رجب ۱۱۰۳
- ۹۱ - بیبقلی مصطفی، ( عزل در رجب سنه ۱۱۰۵ )<sup>(۴)</sup> . . . . . ۷ رجب ۱۱۰۴
- ۹۲ - دفتردار علی سورمه لی، ( عزل در ۲۰ رمضان سنه ۱۱۰۶ ) . . . . . ۱۶ رجب ۱۱۰۵

مصطفی الثانی :

- ۹۳ - الماس محمد<sup>۱۵۸</sup> . . . . . ۱۸ رمضان ۱۱۰۶
- ۹۴ - عموجه زاده حسین کوپرولو، ( تا ۱۲ ربیع الثانی سنه ۱۱۱۴ )<sup>(۶)</sup> . . . . . غره ربیع الثانی ۱۱۰۹
- ۹۵ - دال طبان مصطفی، ( عزل در ۶ رمضان سنه ۱۱۱۴ ) . . . . . ربیع الثانی ۱۱۱۴
- ۹۶ - رامی محمد، ( عزل در ۹ ربیع الثانی سنه ۱۱۱۵ ) . . . . . ۷ رمضان ۱۱۱۴

أحمد الثالث :

- ۹۷ - نشانجی قوافوز أحمد، ( عزل در ۷ رجب سنه ۱۱۱۵ ) . . . . . ۹ ربیع الثانی ۱۱۱۵
- ۹۸ - داماد حسن، ( عزل در ۲۸ جمادی الأولى سنه ۱۱۱۶ ) . . . . . ۹ رجب ۱۱۱۵

(۱) شاید او همان مصطفی پاشا سورنازن باشد . تک : شمس الدین سامی ( قاموس الاعلام ج ۶ ص ۴۳۵ ) . مترجم عربی

(۲) در محاصره وین شرکت داشت و در بلگراد بدار آو پخته شد . شمس الدین سامی در قاموس الاعلام ج ۶ ص ۴۳۵ می نویسد که نام او مصطفی پاشا مرزی فونی بود . ( مترجم عربی )

(۳) در جنگ اسلانگامن (Slankamen) در ۲۴ ذی القعدة سنه ۱۱۰۲ کشته شد .

(۴) در ۱۸ محرم سال ۱۱۰۵ به یاری بلگراد رفت .

(۵) در جنگ زنتا (Zenta) در ۲۵ صفر سنه ۱۱۰۹ کشته شد .

(۶) با کارلو ویتز Karlowitz صلح کرد .

۹۹ -	قلایلی قوز احمد ، ( عزل در ۲۷ شعبان سنه ۱۱۱۶ )	جادی الأولى سنه ۱۱۱۶ هـ
۱۰۰ -	بلطجی محمد ، ( عزل در ۱۹ محرم سنه ۱۱۱۸ )	۱۱۱۶ شعبان
۱۰۱ -	چور لیلی علی ، ( عزل در ۱۷ ربیع الثانی سنه ۱۱۲۲ ) <sup>(۱)</sup>	۱۱۱۸ محرم ۱۹
۱۰۲ -	کوپرولو زاده نعمان ، ( عزل در ۲۱ جادی الآخر سنه ۱۱۲۲ )	۱۱۲۲ ربیع الثانی
	بلطجی محمد ، ( برای بار دوم )	۲۲ جادی الآخر سنه ۱۱۲۲
	( عزل در ۹ شوال سنه ۱۱۲۲ )	
۱۰۳ -	یوسف ، ( عزل در ۱۱ شوال سنه ۱۱۲۴ )	۱۱۲۳ شوال ۲
۱۰۴ -	سلیمان ، ( عزل در ۱۰ ربیع الاول سنه ۱۱۲۵ )	۱۱۲۴ شوال ۱۲
۱۰۵ -	ابراهیم قیجه کپودان پاشا <sup>(۲)</sup> ، ( عزل در ۱۱ ربیع الاول سنه ۱۱۲۵ )	۱۱۲۵ ربیع الاول ۱۰
۱۰۶ -	شهید داماد علی <sup>(۳)</sup>	۱۱۲۵ غره ربیع الثانی
۱۰۷ -	آرناؤد خلیل ، ( عزل در ۷ رمضان سنه ۱۱۲۹ )	۱۱۲۸ رمضان ۳
۱۰۸ -	نشانی محمد ، ( عزل در ۸ جادی الآخر سنه ۱۱۳۰ )	۱۱۲۹ رمضان ۷
۱۰۹ -	داماد ابراهیم ، ( مقتول در ۱۸ ربیع الاول سنه ۱۱۴۳ )	۱۱۳۰ جمادی الآخر ۸
	تسلطبر تقلیس	۱۱۳۵
	تسلطبر تبریز	۱۱۳۷

### محمود الأول :

۱۱۰ -	سلحدار محمد ، ( عزل در ۱۳ رجب سنه ۱۱۴۳ )	۱۱۴۳ ربیع الثانی ۳
۱۱۱ -	ابراهیم قباقولاق ، ( عزل در ۹ ربیع الاول سنه ۱۱۴۴ )	۱۱۴۳ رجب ۱۲
۱۱۲ -	ظویال عثمان ، ( عزل در ۱۵ رمضان سنه ۱۱۴۴ )	۱۱۴۴ ربیع الاول ۱۹
۱۱۳ -	حکیم زاده علی عالی ، ( عزل در ۲۲ صفر سنه ۱۱۴۸ )	۱۱۴۴ رمضان ۱۵
۱۱۴ -	گورجی اسماعیل ، ( عزل در ۹ شعبان سنه ۱۱۴۸ )	۱۱۴۸ صفر ۲۲
۱۱۵ -	سلحدار السید محمد ، ( عزل در ۸ ربیع الثانی سنه ۱۱۵۰ )	۱۱۴۸ شعبان ۲۵
۱۱۶ -	محسن زاده عبد الله چای ، ( ابو محسن زاده محمد بیضکم رشید در ۱۱۸۷ )	۱۱۵۰ ربیع الثانی ۲۵
	( عزل در ۲۶ شعبان سنه ۱۱۵۰ )	
۱۱۷ -	یگن محمد ، ( عزل در ۱۲ ذی الحجه سنه ۱۱۵۱ )	۱۱۵۰ شعبان ۱۰
۱۱۸ -	الحاج عوَض زاده محمد ، ( عزل در ۲۸ ربیع الاول سنه ۱۱۵۲ )	۱۱۵۱ ذی الحجه ۶
۱۱۹ -	الحاج احمد ، ( عزل در غره صفر سنه ۱۱۵۵ )	۱۱۵۳ ربیع الثانی ۲۷
	حکیم زاده علی ، ( برای بار دوم )	صفر سنه ۱۱۵۵
۱۲۰ -	حسن السید ، ( بیسواد بود ) ( عزل در ۲۲ رجب سنه ۱۱۵۹ ، متوفی در آمد سنه ۱۱۶۱ )	۱۱۵۵ شعبان ۴
۱۲۱ -	الحاج محمد تریاکی ، ( عزل در ۱۷ شعبان سنه ۱۱۶۰ )	۱۱۵۹ رجب ۲۳
۱۲۲ -	السید عبد الله ، ( عزل در ۲۳ محرم سنه ۱۱۶۳ )	۱۱۶۰ شعبان ۱۷
۱۲۳ -	دوزادار محمد	۱۱۶۳ محرم ۳۰
۱۲۴ -	باهر کوسه مصطفی ، ( عزل در ۴ جادی الأولى سنه ۱۱۶۸ )	۱۱۶۵ شعبان ۱۸

(۱) بهشارل دوازدهم در بندر Bender جنگ تن به تن کرد .

(۲) شایداوهمان ابراهیم پاشا خواججه ای باشد که نام او در قاموس الاعلام ج ۱ ص ۵۵۶ آمده است . ( مترجم عربی )

(۳) در جنگ پترواردین Peterwardein در ۱۷ شعبان سنه ۱۱۲۸ کشته شد و قبرش در حوالی وین در Hadersdorf است نک: Hammer

عثمان الثالث :

- حکیم زاده علی ، ( برای بار سوم ) ۴ جمادی الاولی سنه ۱۱۶۸  
 ( عزل در ۷ شعبان سنه ۱۱۶۸ پس از ۵۳ روز حکومت )  
 ۱۲۵- نائلی عبد الله ، ( عزل در ۱۶ ذی القعدة سنه ۱۱۶۸ پس از ۹۷ روز حکومت ) سنه ۱۱۶۸ هـ ۷ شعبان  
 ۱۲۶- نشانی بیقلی علی ، ( اعلام در ۱۷ محرم سنه ۱۱۶۹ ) ۱۶ ذی القعدة ۱۱۶۸  
 ۱۲۷- محمد سعید ، ( عزل در غره رجب ۱۱۶۹ ) ۱۹ محرم ۱۱۶۹  
 باهر کوسه مصطفی ، ( برای بار دوم ) ۳۰ رجب ۱۱۶۹  
 ( عزل در ۱۰ ربیع الاول سنه ۱۱۷۰ )  
 ۱۲۸- راغب محمد ، ( متوفی در ۲۴ رمضان سنه ۱۱۷۶ ) ۲۰ ربیع الثانی ۱۱۷۰

مصطفی الثالث :

- ۱۲۹- حامد توفیقی حمزه ، ( عزل در ۲۴ ربیع الاول سنه ۱۱۷۷ ) ۲۷ رمضان ۱۱۷۶  
 ( متوفی در ذی الحجه سنه ۱۱۸۳ )  
 باهر کوسه مصطفی ، ( برای بار سوم ) ۲۱ ربیع الاول ۱۱۷۷  
 ( عزل در ۷ شوال سنه ۱۱۷۸ )  
 ۱۳۰- محسن زاده محمد ، ( عزل در ۲۳ ربیع الاول سنه ۱۱۸۲ ) ۷ شوال ۱۱۷۸  
 ۱۳۱- سلحدار ماهر حمزه ، ( عزل در ۸ جمادی الآخر سنه ۱۱۸۲ ) ۲۰ ربیع الاول ۱۱۸۲  
 ۱۳۲- یعلیقچی زاده نشینجی محمد امین ، ( اعلام در ۶ ربیع الثانی سنه ۱۱۸۳ ) جمادی الآخر ۱۱۸۲  
 ۱۳۳- مولدوانی علی ، ( عزل در ۱۳ شعبان سنه ۱۱۸۳ ) ۹ ربیع الثانی ۱۱۸۳  
 ۱۳۴- عوض زاده خلیل ، ( عزل در ۶ رمضان سنه ۱۱۸۴ ) ۱۴ شعبان ۱۱۸۳  
 ۱۳۵- سلحدار محمد ، ( عزل در ۴ رمضان سنه ۱۱۸۵ ) ۲ رمضان ۱۱۸۴  
 محسن زاده محمد ، ( برای بار دوم ) ۱۱۸۵ رمضان  
 ( متوفی در ۲۶ جمادی الاولی سنه ۱۱۸۸ )

عبد الحمید الاول (۱) :

- ۱۳۶- عزت محمد ۳ جمادی الآخر ۱۱۸۸  
 ۱۳۷- درویش ۸ جمادی الاولی ۱۱۸۹  
 ۱۳۸- دارنده لی محمد ۲۵ ذی القعدة ۱۱۹۰  
 ۱۳۹- قلیفات محمد ۸ شعبان ۱۱۹۲  
 ۱۴۰- سلحدار سید محمد ۹ شعبان ۱۱۹۳  
 عزت محمد ، ( برای بار دوم ) ۲۵ صفر ۱۱۹۵  
 ۱۴۱- یکن الحاج محمد ۱۶ رمضان ۱۱۹۶  
 ۱۴۲- خلیل حمید ۲۵ محرم ۱۱۹۷  
 ۱۴۳- شاهین علی ۲۰ جمادی الاولی ۱۱۹۹  
 ۱۴۴- یوسف ۲۴ ربیع الاول ۱۲۰۰

سلیم الثالث :

- ۱۴۵- کتخددا ( چرکس خبازه ) حسن ۳ رمضان ۱۲۰۳  
 ۱۴۶- غازی حسن ۱۵ ربیع الثانی ۱۲۰۴

(۱) از آغاز سلطنت او مولف در ترتیب وزرای بزرگ و صدرا عظمها بر اطلاعاتی که محمد علی کتابدار موزه باستانشناسی استانبول به او داده اعتماد کرده است.

۱۲۰۶	۲۹ شعبان	۱۲۰۵	۱۴۷ - روسجنگلو جلازلی حصن
			یوسف ، ( برای بار دوم )
۱۲۰۹	۲۵ ربیع الأول		۱۴۸ - ملك محمد
۱۲۱۳	۱۳ جمادی الأولى		۱۴۹ - عزت محمد <sup>(۱)</sup>
۱۲۲۰	۲۴ محرم		۱۵۰ - یوسف ضیا
۱۲۲۱	۳۰ رجب		۱۵۱ - حافظ اسماعیل
			۱۵۲ - حامی ابراهیم

مصطفی الرابع :

۱۲۲۲	۲۶ ربیع الأول		۱۵۳ - چلی مصطفی
------	---------------	--	-----------------

محمود الثاني :

۱۲۲۳	۵ جمادی الآخر		۱۵۴ - علمدار مصطفی
------	---------------	--	--------------------

۱۲۲۳	۲ شعبان		۱۵۵ - ممیش <sup>(۲)</sup>
------	---------	--	---------------------------

یوسف ضیا ، ( برای بار دوم ) ۱۲۲۴ محرم

۱۲۲۶	محرم		۱۵۶ - أحمد
------	------	--	------------

۱۲۲۷	جمادی الآخر		۱۵۷ - خورشید أحمد
------	-------------	--	-------------------

۱۲۳۰	۱۸ ربیع الثاني		۱۵۸ - محمد أمين رهوف
------	----------------	--	----------------------

۱۲۳۳	۲۷ صفر		۱۵۹ - درویش محمد
------	--------	--	------------------

۱۲۳۵	۱۸ ربیع الأول		۱۶۰ - سید علی
------	---------------	--	---------------

۱۲۳۶	۱۸ رجب		۱۶۱ - بندرلی علی ، ( فقط ۹ روز )
------	--------	--	----------------------------------

۱۲۳۶	۲۷ رجب		۱۶۲ - الحاج صالح
------	--------	--	------------------

۱۲۳۸	۲۵ صفر		۱۶۳ - عبد الله
------	--------	--	----------------

۱۲۳۸	۲۰ جمادی الآخر		۱۶۴ - سلحدار علی
------	----------------	--	------------------

۱۲۳۹	ربیع الثاني		۱۶۵ - غالب محمد سعید
------	-------------	--	----------------------

۱۲۴۰	۲۱ محرم		۱۶۶ - سلیم محمد
------	---------	--	-----------------

۱۲۴۴	۱۶ ربیع الثاني		۱۶۷ - عزت محمد
------	----------------	--	----------------

۱۲۴۴	رجب		۱۶۸ - رشید محمد
------	-----	--	-----------------

محمد أمين رهوف<sup>(۳)</sup> ، ( برای بار دوم ) ۲۷ رمضان ۱۲۴۸

عبد الحمید الأول :

۱۲۵۵	۲۵ ربیع الثاني		۱۶۹ - خسرو محمد
------	----------------	--	-----------------

محمد أمين رهوف ، ( برای بار سوم ) ۷ ربیع الثاني ۱۲۵۷

عزت محمد ، ( برای بار دوم ) ۲۰ شعبان ۱۲۵۷

محمد أمين رهوف ، ( برای بار چهارم ) ۲۷ رجب ۱۲۵۸

۱۲۶۲	۷ شعبان		۱۷۰ - مصطفی رشید
------	---------	--	------------------

۱۲۶۴	۲۴ جمادی الأولى		۱۷۱ - ابراهیم صهارم <sup>(۴)</sup>
------	-----------------	--	------------------------------------

(۱) اوغیراز محمد سلاحداری است که دوم رمضان سال ۱۱۸۴ به وزارت رسید . ( مترجم عربی )  
 (۲) در قاموس الاعلام ذکر نشده است . ( مترجم عربی )  
 (۳) طبق فرمان چهارم محرم سال ۱۲۵۴ لقب صدر اعظمی او ملقب شد و لقب " باشوکیلی " یا نخست وزیر گرفت و در همان زمان علاوه بر مقام نخست وزیر ، محمد امین رهوف

پاشا منصب وزارت کشور را نیز داشت ، و چون سلطان عبدالمجید در ۱۹ ربیع الثاني سال ۱۲۵۵ به سلطنت رسید منصب صدارت عظمی را اعاده کرد .  
 (۴) نک : شمس الدین سامی : قاموس الاعلام ج ۱ ص ۵۲۴ . ( مترجم عربی )

		مصطفی رشید، (برای بار دوم) . . . . . ۱۳ رمضان ۱۲۶۴
		محمد امین رهوف، (برای بار پنجم) . . . . . ۴ ربیع الثانی ۱۲۶۸
		مصطفی رشید، (برای بار سوم) . . . . . ۱۵ جمادی الأولى ۱۲۶۸
۱۲۶۸	سنة ۱۲۶۸ هـ	۱۷۲ - محمد امین عالی . . . . . ۱۹ شوال
۱۲۶۸		۱۷۳ - محمد علی . . . . . ۱۹ ذی الحجه
۱۲۶۹		۱۷۴ - مصطفی نائلی . . . . . ۵ شعبان
۱۲۷۰		۱۷۵ - قبریسی محمد <sup>(۱)</sup> . . . . . ۳ رمضان
		مصطفی رشید، (برای بار چهارم) . . . . . ۳ ربیع الاول ۱۲۷۱
		محمد امین علی، (برای بار دوم) . . . . . ۱۶ شمار ۱۲۷۱
		مصطفی رشید، (برای بار پنجم) . . . . . ۳ ربیع الثانی ۱۲۷۳
		مصطفی نائلی، (برای بار دوم) . . . . . ۱۱ ذی الحجه ۱۲۷۳
		مصطفی رشید، (برای بار ششم) . . . . . ۴ ربیع الاول ۱۲۷۴
		محمد امین علی، (برای بار دوم) . . . . . ۲۵ جمادی الأولى ۱۲۷۴
		قبریسی محمد، (برای بار دوم) . . . . . ۱۱ ربیع الاول ۱۲۷۶
۱۲۷۶		۱۷۶ - مترجم محمد رشدی . . . . . ۲۹ جمادی الأولى ۱۲۷۶
		قبریسی محمد، (برای بار سوم) . . . . . ۷ ذی القعدة ۱۲۷۶

عبد العزیز :

		قبریسی محمد . . . . .
		محمد امین علی، (برای بار چهارم) . . . . . ۲۹ محرم ۱۲۷۸
۱۲۷۸		۱۷۷ - محمد فؤاد . . . . . ۱۹ جمادی الأولى ۱۲۷۸
۱۲۷۹		۱۷۸ - یوسف کامل . . . . . ۱۵ رجب ۱۲۷۹
		محمد فؤاد کچچی زاده (برای بار دوم) . . . . . ۱۵ ذی الحجه ۱۲۷۹ <sup>(۲)</sup>
		(متوفی در شوال سنة ۱۲۸۵)
		مترجم محمد رشدی، (برای بار دوم) . . . . . ۲۱ محرم ۱۲۸۱
		محمد امین علی، (برای بار پنجم) . . . . . ۶ شعبان ۱۲۸۳
		(متوفی در ۲ رجب ۱۲۸۸)
۱۲۸۸		۱۷۹ - محمود ندیم . . . . . ۲۲ جمادی الآخر ۱۲۸۸
۱۲۸۹		۱۸۰ - مدحت . . . . . ۲۵ جمادی الأولى ۱۲۸۹
		مترجم محمد رشدی، (برای بار سوم) . . . . . ۱۶ شعبان ۱۲۸۹
۱۲۸۹		۱۸۱ - أحمد أسعد . . . . . ۱۷ ذی الحجه ۱۲۸۹
۱۲۹۰		۱۸۲ - شروانی زاده محمد رشدی . . . . . ۱۷ صفر ۱۲۹۰
۱۲۹۰		۱۸۳ - حسین عونی . . . . . ۲۶ ذی الحجه ۱۲۹۰
		أحمد أسعد، (برای بار دوم) . . . . . ۲۰ ربیع الاول ۱۲۹۲
		محمود ندیم، (برای بار دوم) . . . . . ۲۴ رجب ۱۲۹۲
		مترجم محمد رشدی، (برای بار چهارم) . . . . . ۱۸ ربیع الاول ۱۲۹۳

(۱) نک: شمس الدین مای: قاموس الأعلام (ج ۶ ص ۴۲۰۴) . (مترجم عربی)  
(۲) از اینجاست که تا پایان شماره ۲۵۹ توسط مترجم عربی بر متن کتاب افزوده شده است .  
۲۴۸

مراد الخامس :

عبد الحميد الثاني :

سنه ۱۲۹۴ هـ	۲۱ محرم	۱۸۴ - أدم
۱۲۹۵	۷ محرم	۱۸۵ - أحمد حمدي
۱۲۹۵	غره صفر	۱۸۶ - أحمد و فتيق <sup>(۱)</sup>
۱۲۹۵	۱۵ ربيع الثاني	۱۸۷ - صاريق <sup>(۱)</sup>
	۲۵ جمادى الأولى ۱۲۹۵	مترجم محمد رشدی، ( برای بار پنجم ) <sup>(۱)</sup>
۱۲۹۵	۳ جمادى الآخر	۱۸۸ - صفوت <sup>(۲)</sup>
۱۲۹۵	۹ ذى القعدة	۱۸۹ - خير الدين <sup>(۲)</sup>
۱۲۹۶	۹ شعبان	۱۹۰ - عريبي أحمد <sup>(۳)</sup>
۱۲۹۶	۳ ذى الحجة	۱۹۱ - سعيد <sup>(۴)</sup>
۱۲۹۷	۲ رجب	۱۹۲ - قدری
	۷ شوال ۱۲۹۷	سعيد، ( برای بار دوم )
۱۲۹۹	۱۳ جمادى الآخر	۱۹۳ - عبد الرحمن
	۲۴ شعبان ۱۲۹۹	سعيد، ( برای بار سوم )
	۱۹ محرم ۱۳۰۰	أحمد و فتيق، ( برای بار دوم )
۱۳۰۰	۲۲ محرم	۱۹۴ - سعيد، ( برای بار چهارم )
۱۳۰۲	۱۶ ذى الحجة	۱۹۵ - كامل محمد
۱۳۰۹	غره صفر	۱۹۶ - جواد <sup>(۵)</sup>
	۱۵ ذى الحجة ۱۳۱۲	سعيد، ( برای بار پنجم )
	۱۳ ربيع الثاني ۱۳۱۳	كامل محمد، ( برای بار دوم )
۱۳۱۳	۱۹ جمادى الآخر	۱۹۷ - خليل رفعت <sup>(۶)</sup>
	۶ شعبان ۱۳۱۹	سعيد، ( برای بار ششم )
۱۳۲۰	۱۶ شوال	۱۹۸ - مزيد
	۲۳ جمادى الآخر ۱۳۲۶	سعيد ( برای بار هفتم ) <sup>(۷)</sup>
	۹ رجب ۱۳۲۶	كامل محمد، ( برای بار سوم )
		( متوفى در ۱۴ ذى الحجة سنه ۱۳۳۱ )
۱۳۲۷	۲۲ محرم	۱۹۹ - حسين حليمى
۱۳۲۷	۲۳ ربيع الأول	۲۰۰ - توفيق

محمد الخامس :

	۱۵ ربيع الثاني ۱۳۲۷	حسين حليمى، ( برای بار دوم )
۱۳۲۷	۳۰ ذى الحجة	۲۰۱ - إبراهيم حنى
	۷ شوال ۱۳۲۹	سعيد، ( برای بار هشتم و نهم )

(۵) لقب "ياوراکرم" یا "زنرال ستاد ارتش" یافت .  
(۶) جانشین عبدالرحمن نامی شد که بیش از یک هفته در مقام خود نماند .  
(۷) قانون کشور را تجدید کرد .

(۱) لقب باش وکیلی یا نخست وزیر گرفت .  
(۲) لقب صدر اعظم یافت .  
(۳) دیگر باره لقب باش وکیلی یعنی نخست وزیر یافت .  
(۴) برای تمییز از هم .. نامان خود "کچک سعید" نامیده می شد  
نک : دائرة المعارف اسلام . ماده " سعید " (Th. Menzel) .

- ۲۰۲ - غازی أحمد مختار . . . . . ۷ شعبان سنه ۱۳۳۰ هـ
- کامل محمد، ( برای بار چهارم ) . . . . . ۱۸ ذی القعدة ۱۳۳۰
- (۱) ۲۰۳ - محمود شفقت، ( اورا در ۱۷ رجب سنه ۱۳۳۱ کشتند ) . . . . . ۱۴ صفر ۱۳۳۱
- ۲۰۴ - سعید حلیم<sup>(۲)</sup> ( در روم به قتل رسید ۴ ربیع الثانی ۱۳۴۰ ) . . . . . ۱۷ رجب ۱۳۳۱
- ۲۰۵ - طلعت ( در برلین به قتل رسید ربیع الثانی سنه ۱۳۴۰ ) . . . . . ۱۱ رمضان ۱۳۳۵

محمد السادس :

- ۲۰۶ - أحمد عزت . . . . . ۷ محرم ۱۳۳۷
- توفیق، ( برای بار دوم ) . . . . . ۸ صفر ۱۳۳۷
- ۲۰۷ - داماد فرید . . . . . ۸ جمادی الآخر ۱۳۳۷
- ۲۰۸ - علی رضا . . . . . ۸ محرم ۱۳۳۸
- ۲۰۹ - صالح . . . . . ۸ جمادی الآخر ۱۳۳۸
- داماد فرید ( برای بار دوم )<sup>(۳)</sup> . . . . . ۱۵ رجب ۱۳۳۸
- أحمد توفیق ( برای بار سوم )<sup>(۴)</sup> . . . . . ۸ صفر ۱۳۳۸

۱۵۸ - پاشاهای مصر<sup>(۵)</sup>

سلیم الأول وسلیمان الأول :

- ۱ - خایر بک چرکس، ( در برابر رودس در ۸ ذی القعدة سنه ۹۲۸ در گذشت ) . . . . . ۷ شعبان سنه ۹۲۳ هـ
- ۲ - مصطفی، ( عزک در ۱۲ رجب سنه ۹۲۹ ) . . . . . ذو القعدة ۹۲۸
- ۳ - گوزلچه قاسم<sup>(۶)</sup>، ( عزک در ۱۶ شعبان سنه ۹۲۹ پس از ۳۴ روز حکومت ) . . . . . رجب ۹۲۹
- ۴ - أحمد<sup>(۷)</sup>، ( مقتول در ربیع الثانی سنه ۹۳۰ ) . . . . . شعبان ۹۲۹
- گوزلچه قاسم، ( برای بار دوم ) . . . . . ربیع الثانی ۹۳۰
- ( عزک در ۲۹ جمادی الأولى سنه ۹۳۱ ) . . . . .
- ۵ - إبراهيم الصدر الأعظم، ( واحضار شديه تسطنطیه در ۲۲ شعبان ۹۳۱ ) . . . . . جمادی الآخر ۹۳۱
- ۶ - خادم سلیمان<sup>(۸)</sup> ( عزک در ۲ رجب سنه ۹۴۱ ) . . . . . شعبان ۹۳۱
- ۷ - خسرو، ( عزک در ۲۶ جمادی الآخر سنه ۹۴۳ ) . . . . . رجب ۹۴۱
- خادم سلیمان، ( برای بار دوم ) . . . . . جمادی الآخر ۹۴۳
- ( احضار شديه تسطنطیه در ۱۰ محرم سنه ۹۴۵ ) . . . . .
- ۸ - داود، ( متوفی در ۱۳ ربیع الأول سنه ۹۵۶ ) . . . . . محرم ۹۴۵
- ۹ - علی سمیز، ( سپس صدر أعظم شد احضار شديه تسطنطیه در ۳۰ محرم سنه ۹۶۱ ) . . . . . ربیع الأول ۹۵۶

(۵) مترجم عربی در بررسی اعلام این فصل به کتاب ترکیسی سجل عثمانی یا خود تذکره مشاهیر عثمانیه " تالیف محمد ثریابکی اعتماد کرده است .  
(۶) نک : شمس الدین سامی : قاموس الاعلام ج ۵ ص ۳۵۳۴ .  
(مترجم عربی)  
(۷) دعوی استقلال کردو سکه به نام خود زد .  
(۸) در محرم سال ۹۴۸ به صدر اعظمی رسید .

(۱) سال انقلاب که منجر به برکناری کامل محمد و کشته شدن ناظم پاشا گردید .  
(۲) اعلان جنگ علیه متفقین .  
(۳) معاهده سور که از ۱۰ آوت ۱۹۲۵ مطابق با ۲۵ ذی القعدة ۱۳۳۸ مابین عثمانی و متفقین منعقد شد .  
(۴) لغور رژیم سلطنت در ۱۰ ربیع الاول ۱۳۴۱، و فرار سلطان محمود، و معاهده لوزان در ۹ ذی حجه سال ۱۳۴۱، و اعلان جمهوریت در ۱۷ ربیع الاول سال ۱۳۴۲، و تبعید سرداران عثمانی در ۲۴ رجب ۱۳۴۲، و احمد توفیق پاشا آخرین کسی است که در ترکیه لقب صدراعظم یافته است .



- ۱۰ - دوقه گین زاده محمد (۱) ، ( عزل در ۲۱ ربیع الثانی سنه ۹۶۳ )
- ۱۱ - إسکندر ، ( عزل در ۲۹ رجب سنه ۹۶۶ )
- ۱۲ - خادم علی ، ( عزل در ۳ ذی الحجه سنه ۹۶۷ )
- ۱۳ - لالا شاهین ، ( عزل در ۱۱ جمادی الآخر سنه ۹۷۱ )
- ۱۴ - علی صوفی ، ( عزل در ۳۰ رمضان سنه ۹۷۳ )

### سليم الثاني :

- ۱۵ - محمود ، ( به ضرب گلوله در ۲۴ جمادی الآخر سنه ۹۷۵ کشته شد )
- ۱۶ - سنان ، ( فرستادن اوبه یمن در ۲۴ جمادی الآخر سنه ۹۷۶ )
- ۱۷ - چرکس إسکندر ، ( عزل در ۳۰ محرم سنه ۹۷۹ )
- سنان ، ( برای بار دوم ) ، ( پس از بازگشت از یمن در صرم ۹۷۹  
تا ۲۹ ذی الحجه سنه ۹۸۰ )
- ۱۸ - حسین ، ( عزل در ۳۰ رمضان سنه ۹۸۲ )

### مراد الثالث :

- ۱۹ - خادم مسیح ، ( عزل در ۱۵ جمادی الأولى سنه ۹۸۸ )
- ۲۰ - خادم حسن ، ( تا ۲۳ ربیع الثانی سنه ۹۹۱ )
- ۲۱ - إبراهيم ، ( عزل در ۱۲ شوال سنه ۹۹۳ ) ، ( با یغری الدین اولدریشان جنگید )
- ۲۲ - دفتر دار سنان ، ( عزل در ۲۲ جمادی الآخر سنه ۹۹۵ )
- ۲۳ - اویس ، ( عزل در ۶ رجب سنه ۹۹۹ )
- ۲۴ - حافظ احمد ، ( عزل در غره رمضان سنه ۱۰۰۳ )

### محمد الثالث :

- ۲۵ - کرد ، ( عزل در ۳۰ رجب سنه ۱۰۰۴ )
- ۲۶ - سید محمد ، ( عزل در ۱۲ ذی الحجه سنه ۱۰۰۶ )
- ۲۷ - خضر ، ( عزل در ۱۲ محرم سنه ۱۰۱۰ )
- ۲۸ - یاوز علی ، ( عزل در ۷ ربیع الثانی سنه ۱۰۱۲ )
- ۲۹ - الحاج إبراهیم ، ( مقتول در ۲۹ ربیع الثانی سنه ۱۰۱۳ )

### أحمد الأول :

- ۳۰ - گورجی محمد ، ( عزل در ۲۹ صفر سنه ۱۰۱۴ )
- ۳۱ - حسن بن حسین (۲) ، ( عزل در ۳۰ محرم سنه ۱۰۱۶ ، و متوفی در استانبول  
در ۹ رجب سنه ۱۰۱۶ )
- ۳۲ - أوغوز محمد ، ( عزل در غره جمادی الأولى سنه ۱۰۲۰ )
- ۳۳ - صوفی محمد ، ( عزل در ۳۰ ربیع الأول سنه ۱۰۲۴ )

(۱) نک. شمس الدین سامی : قلموس الأعلام ( ج ۳ ص ۲۱۸۱ ) ( مترجم عربی )

(۲) مدت ۲۵ سال از ۹۸۸ تا ۱۰۱۲ فرمانروای یمن بود .

مصطفی الأول (نخستین حکومت) سپہ سالار عثمانی :

۳۴ -	أحمد ، ( عزل در ۱۲ صفر سنه ۱۰۲۷ )	ربیع الأول سنه ۱۰۲۴
۳۵ -	لقمکه لی مصطفی ، ( عزل در ۱۳ ذی القعدة سنه ۱۰۲۷ ، صدر أعظم سنه ۱۰۳۱ )	صفر ۱۰۲۷
۳۶ -	جعفر ، ( عزل در ۲۴ شعبان سنه ۱۰۲۸ )	ذو القعدة ۱۰۲۷
۳۷ -	مصطفی ، ( عزل در ۱۷ رمضان سنه ۱۰۲۹ )	شعبان ۱۰۲۸
۳۸ -	مره حسین ، ( تا ۲۱ ربیع الثاني سنه ۱۰۳۱ ، صدر أعظم در شعبان سنه ۱۰۳۱ )	رمضان ۱۰۲۹
۳۹ -	بِسْر (۱) محمد ، ( تا ۷ رمضان سنه ۱۰۳۱ )	ربیع الثاني ۱۰۳۱

مصطفی الأول ( در حکمرانی دوم ) :

۴۰ -	إبراهیم ، ( تا ۷ رمضان سنه ۱۰۳۲ )	رمضان ۱۰۳۱
۴۱ -	قره مصطفی ، ( عزل در ۱۷ ذی الحجه سنه ۱۰۳۲ )	رمضان ۱۰۳۲

مراد الرابع :

۴۲ -	چچجی علی ، ( عزل در ۲۲ ربیع الثاني سنه ۱۰۳۳ )	ذو الحجه ۱۰۳۲
	قره مصطفی ، ( برای بار دوم )	ربیع الثاني ۱۰۳۳
	( تا ۱۹ شعبان سنه ۱۰۳۵ )	
۴۳ -	بیرام ، ( عزل در ۹ محرم سنه ۱۰۳۸ )	شعبان ۱۰۳۵
۴۴ -	طبانی یاصی محمد ، ( عزل در ۸ ربیع الأول سنه ۱۰۴۰ ، صدر أعظم در شوال ۱۰۴۱ )	محرم ۱۰۳۸
۴۵ -	موسی ، ( تا ۱۱ ذی الحجه سنه ۱۰۴۰ )	ربیع الأول ۱۰۴۰
۴۶ -	خلیل ، ( عزل در ۲ رمضان سنه ۱۰۴۲ )	ذو الحجه ۱۰۴۰
۴۷ -	بقیرجی أحمد ، ( عزل در ۱۰ جمادی الأولى سنه ۱۰۴۵ )	رمضان ۱۰۴۲
۴۸ -	دلی حسین ، ( عزل در ۱۵ جمادی الأولى سنه ۱۰۴۷ )	جمادی الأولى ۱۰۴۵
۴۹ -	نجوان قپجی سلطان زاده محمد ، ( عزل در ۱۱ جمادی الأولى سنه ۱۰۵۰ )	جمادی الأولى ۱۰۴۵

إبراهیم الأول :

۵۰ -	نقاش مصطفی ، ( عزل در ۹ رجب سنه ۱۰۵۲ )	جمادی الأولى ۱۰۵۰
۵۱ -	مقصود ، ( عزل در ۱۴ صفر سنه ۱۰۵۴ )	رجب ۱۰۵۲
۵۲ -	أیوب ، ( عزل در ۲۸ صفر سنه ۱۰۵۶ )	صفر ۱۰۵۴
۵۳ -	حیدر آغا زاده محمد ، ( عزل در ۵ ذی القعدة سنه ۱۰۵۷ )	صفر ۱۰۵۶
۵۴ -	مُشترجی مصطفی ، ( عزل در ۲۳ ذی القعدة سنه ۱۰۵۷ )	ذو القعدة ۱۰۵۷
۵۵ -	شرف محمد ، ( عزل در صفر سنه ۱۰۵۹ )	ذو القعدة ۱۰۵۷

محمد الرابع :

۵۶ -	طرخونجی أحمد ، ( عزل در صفر سنه ۱۰۶۰ ، صدر أعظم در رجب سنه ۱۰۶۲ )	صفر ۱۰۵۹
۵۷ -	خادم عبد الرحمن ، ( عزل در ۵ شوال سنه ۱۰۶۲ )	صفر ۱۰۶۱
۵۸ -	خاصکی محمد ، ( عزل در ۴ شعبان سنه ۱۰۶۶ )	شوال ۱۰۶۲
۵۹ -	خالیجی زاده داماد مصطفی (۲) ، ( ۸ رمضان سنه ۱۰۶۷ )	شعبان ۱۰۶۶
۶۰ -	شاهسوار زاده غازی محمد ، ( مقتول در شوال سنه ۱۰۷۰ )	رمضان ۱۰۶۷

(۱) تریابکی در کتابش ( سجل عثمانی ج ۴ ص ۱۵۵ ) می نویسد که نام او "محمد پیر پاشا" بود . ( مترجم عربی )  
 (۲) نک : تریابکی : سجل عثمانی ( ج ۴ ص ۳۹۹ ) . ( مترجم عربی )

۱۰۷۰	شوال	سنه ۱۰۷۰ هـ	۶۱ - گورجی مصطفی ، ( عزل در ۲۳ رمضان سنه ۱۰۷۱ )
۱۰۷۱	رمضان		۶۲ - دفتردار ابراهیم ، ( عزل دره رمضان سنه ۱۰۷۴ )
۱۰۷۴	رمضان		۶۳ - سلحدار عمر ، ( عزل در ۲۵ شعبان سنه ۱۰۷۷ )
۱۰۷۷	شعبان		۶۴ - صوفی ابراهیم ، ( عزل در ۹ جمادی الآخر سنه ۱۰۷۹ )
۱۰۷۹	جمادی الآخر		۶۵ - قره قاش علی <sup>(۱)</sup> ، ( عزل دره شعبان سنه ۱۰۸۰ )
۱۰۸۰	شعبان		۶۶ - ابراهیم ، ( عزل در ۲۳ صفر سنه ۱۰۸۴ )
۱۰۸۴	صفر		۶۷ - جمہلات زاده حسین <sup>(۲)</sup> ، ( عزل در ۵ جمادی الآخر سنه ۱۰۸۶ )
۱۰۸۶	جمادی الآخر		۶۸ - دفتردار أحمد ، ( عزل فی ۲۷ صفر سنه ۱۰۸۷ )
۱۰۸۷	صفر		۶۹ - عبد الرحمن (آخرین پاشای بوده) ، ( عزل در ۲۰ جمادی الأولى سنه ۱۰۹۱ )
۱۰۹۱	جمادی الأولى		۷۰ - عثمان ، ( عزل در جمادی الأولى سنه ۱۰۹۴ )
۱۰۹۴	جمادی الأولى		۷۱ - حمزه ، ( عزل در جمادی الأولى سنه ۱۰۹۸ )
۱۰۹۸	جمادی الأولى		۷۲ - حسین ، ( عزل در ۸ محرم سنه ۱۰۹۹ )

### سليمان الثاني ، أحمد الثاني ، مصطفی الثاني :

۱۰۹۹	محرم		۷۳ - داماد حسن ، ( عزل در غره محرم سنه ۱۱۰۱ )
۱۱۰۱	محرم		۷۴ - مفتش کیايا أحمد ، ( متوفی در ۱۳ رجب سنه ۱۱۰۲ )
۱۱۰۲	رجب		۷۵ - خزینه دار علی <sup>(۳)</sup> ، ( عزل در ذی الحجه سنه ۱۱۰۶ )
۱۱۰۶	ذو الحجه		۷۶ - إسماعیل ، ( عزل در ربيع الأول سنه ۱۱۰۹ )
۱۱۰۹	ربيع الأول		۷۷ - فراری حسین ، ( عزل در ۱۴ ربيع الثاني سنه ۱۱۱۱ )
۱۱۱۱	ربيع الثاني		۷۸ - قره محمد ، ( عزل در غره محرم سنه ۱۱۱۶ )

### أحمد الثاني :

۱۱۱۶	محرم		۷۹ - سليمان ، ( عزل در ۷ جمادی الآخر سنه ۱۱۱۶ )
۱۱۱۶	جمادی الآخر		۸۰ - رابی محمد ، ( عزل در جمادی الأولى سنه ۱۱۱۸ ، صدر أعظم در ۷ رمضان ۱۱۱۴ )
۱۱۱۸	جمادی الأولى		۸۱ - علی ، ( عزل در جمادی الآخر سنه ۱۱۱۹ )
			داماد حسن ، ( برای بار دوم )
			( عزل در ۲۳ شعبان سنه ۱۱۲۱ )
۱۱۲۱	شعبان		۸۲ - ابراهیم ، ( عزل در جمادی الآخر سنه ۱۱۲۲ )
۱۱۲۲	جمادی الآخر		۸۳ - کوسج خلیل <sup>(۴)</sup> ، ( عزل در جمادی الآخر سنه ۱۱۲۳ )
۱۱۲۳	جمادی الآخر		۸۴ - ولی ، ( عزل در شعبان سنه ۱۱۲۶ )
۱۱۲۶	شعبان		۸۵ - عبدی ، ( عزل در رجب سنه ۱۱۲۹ )
			کیايا علی ، ( برای بار دوم )
			( عزل در ۶ ذی القعدة سنه ۱۱۳۲ )
۱۱۳۲	ذو القعدة		۸۶ - رجب ، ( عزل در ۳ رجب ۱۱۳۳ )
۱۱۳۳	رجب		۸۷ - نشانچی محمد ، ( صدر أعظم سنه ۱۱۲۹ ) ، ( عزل در محرم سنه ۱۱۴۸ )

(۱) نک : تریابکی : سجل عثمانی ( ج ۳ ص ۵۱۶ ) . ( مترجم عربی )  
(۲) نک : » : » : » ( ج ۲ ص ۱۹۶ ) . ( مترجم عربی ) در عربی جانپولاد زاده  
(۳) نک : » : » : » ( ج ۳ ص ۴۲۳ ) . ( مترجم عربی )  
(۴) نک : » : » : » ( ج ۲ ص ۲۹۱ ) . ( مترجم عربی )

- ۸۸ - غلی مورہلی ، ( عزل در جمادی الآخر سنہ ۱۱۳۸ ) . . . . . محرم سنہ ۱۱۳۸ هـ  
 محمد ، ( برای بار دوم ) . . . . . جمادی الآخر سنہ ۱۱۳۸  
 ( عزل در صفر سنہ ۱۱۴۰ ) . . . . .  
 ۸۹ - أبو بکر ، ( عزل در ۱۳ ذی الحجہ سنہ ۱۱۴۱ ) . . . . . صفر ۱۱۴۰  
 عبدی ، ( برای بار دوم ) . . . . . ۱۱۴۰

### محمود الأول :

- ۹۰ - کوپرولو زاده عبد الله ، ( عزل در محرم سنہ ۱۱۴۶ ) . . . . . ذو الحجہ ۱۱۴۱  
 ۹۱ - سلحدار محمد . . . . . محرم ۱۱۴۶  
 ۹۲ - عثمان ، ( عزل سنہ ۱۱۴۷ ) . . . . .  
 أبو بکر ، ( برای بار دوم ) . . . . . ۱۱۴۷  
 ( عزل در رجب سنہ ۱۱۴۷ ) . . . . .  
 ۹۳ - حکیم زاده علی عالی ، ( صدر اعظم در ۱۵ رمضان سنہ ۱۱۴۴ ) ، ( عزل سنہ ۱۱۵۴ ) رجب ۱۱۴۷  
 ۹۴ - یحیی ، ( عزل در ۱۱ جمادی الأولى سنہ ۱۱۵۶ ) . . . . . ۱۱۵۴  
 ۹۵ - محمد سعید ، ( عزل در محرم سنہ ۱۱۵۷ ) . . . . . جمادی الأولى ۱۱۵۶  
 ۹۶ - راغب محمد ، ( عزل در رمضان سنہ ۱۱۶۱ ) ، ( صدر اعظم در ۲۰ ربیع الثانی سنہ ۱۱۷۰ ) محرم ۱۱۵۷  
 ۹۷ - الحاج أحمد ، ( صدر اعظم سنہ ۱۱۵۳ ) . . . . . رمضان ۱۱۶۱  
 ۹۸ - ملک محمد : . . . . . ۱۱۶۵  
 ۹۹ - بلطہ جی مصطفی <sup>(۱)</sup> (?) . . . . .  
 ۱۰۰ - حسن الشہراری . . . . . ۱۱۶۶

### عثمان الثالث :

- حکیم زاده علی ، ( برای بار دوم متوفی سنہ ۱۱۷۱ ) . . . . . محرم سنہ ۱۱۶۹  
 ۱۰۱ - سہد الدین متوفی سنہ ۱۱۷۱ . . . . . ۱۱۷۰  
 محمد سعید ، ( برای بار دوم ) . . . . . شعبان سنہ ۱۱۷۰

### مصطفی الثالث :

- ۱۰۲ - باہر کوسہ مصطفی ، ( صدر اعظم سنہ ۱۱۶۵ ) . . . . .  
 ۱۰۳ - بکر . . . . . ۱۱۷۶  
 ۱۰۴ - أحمد . . . . . ۱۱۷۸  
 ۱۰۵ - سلحدار ماهر حمزہ ، ( صدر اعظم سنہ ۱۱۸۲ ) . . . . . ۱۱۷۹  
 ملک محمد ، ( برای بار دوم ) . . . . . ۱۱۸۰  
 ۱۰۶ - راقم محمد . . . . . ذو القعدہ ۱۱۸۰  
 ۱۰۷ - دو تدار محمد . . . . . ۱۱۸۲  
 ۱۰۸ - علی بک ، ( زاده سنہ ۱۱۴۰ ، متوفی در ۱۵ صفر سنہ ۱۱۸۷ ) . . . . . ۱۱۸۲  
 فتح مہ . . . . . ربیع الأول سنہ ۱۱۸۴  
 فتح سرریہ . . . . . ۱۱۸۵  
 ۱۰۹ - أبو الذهب محمد الخازندار . . . . . ۲۰ محرم ۱۱۸۷

(۱) شہادتنامہ ج ۴ ص ۴۳۷-۴۳۸ نام اورا بالظہ جی زاده آورده کہ در ذی القعدہ سال ۱۱۶۶ بہ حکومت مضر رسید . ( مترجم عربی )

(هنگری)

۵ ۹۳۲ سنه ذی الحجه ۲ . . . . . استیلاء بر مدینه  
 ۹۳۵ . . . . . استیلاء بر قلعه

سلیمان الأول :

- ۹۴۸ . . . . . ۱ - سلیمان  
 ۹۴۹ . . . . . ۲ - بلی بک  
 ۹۵۰ . . . . . ۳ - محمد یحیی پاشا زاده  
 ۹۵۵ . . . . . ۴ - قاسم  
 ۹۵۸ . . . . . ۵ - خادم علی  
 ۹۶۰ . . . . . ۶ - طویفون  
 ۹۶۴ . . . . . خادم علی، (برای بار دوم)  
 ۹۶۴ . . . . . ۷ - حاجتی محمد  
 ۹۶۵ . . . . . قاسم، (برای بار دوم)  
 ۹۶۶ . . . . . طویفون، (برای بار دوم)  
 ۹۶۷ . . . . . ۸ - گوزلجه رستم  
 ۹۷۱ . . . . . ۹ - زال محمود  
 ۹۷۲ . . . . . ۱۰ - اسکندر  
 ۹۷۲ . . . . . ۱۱ - آرسلان، (بن محمد یحیی زاده)، (اعلام سنه ۹۷۴)

سلیم الثانی :

مراد الثالث :

- ۹۷۴ . . . . . ۱۲ - مصطفی صوقالی، (برادرزاده طویل محمد صوقالی صدر اعظم)  
 ۹۸۷ . . . . . ۱۳ - اویس  
 ۹۸۹ . . . . . ۱۴ - علی خلیق اوغلو  
 ۹۹۱ . . . . . ۱۵ - سنان (فرنگ یوسف پایزن)  
 ۹۹۳ . . . . . علی خلیق اوغلو، (برای بار دوم)  
 ۹۹۶ . . . . . سنان، (برای بار دوم)  
 ۹۹۶ . . . . . ۱۶ - فرهاد، (سرپازانش سنه ۹۹۷ او راکشند)  
 ۹۹۷ . . . . . ۱۷ - صوفی سنان  
 ۱۰۰۱ . . . . . ۱۸ - سنان زاده محمد  
 ۱۰۰۲ . . . . . ۱۹ - حسن صوقالی

محمد الثالث :

- ۱۰۰۳ . . . . . ۲۰ - میخالیجلو أحمد (۲)  
 ۱۰۰۳ . . . . . ۲۱ - صوفی سنان، (برای بار دوم)  
 ۱۰۰۴ . . . . . میخالیجلو أحمد، (برای بار دوم)، (محاصره بوده)

(۱) مترجم عربی در بررسی اعلام این فصل به کتاب ترکیبی "سجل عثمانی یا خود تذکره مشاهیر عثمانیه" تالیف محمد شریاکی اعتماد کرده است.

(۲) نک: شریاکی: سجل عثمانی ج ۱ ص ۲۵۵ (مترجم عربی)

سنه ۱۰۰۵ هـ	۲۲ - قاضی زاده علی
۱۰۰۶	میخالیچلو احمد، ( برای بار سوم )
۱۰۰۷	۲۳ - دیو سلیمان
۱۰۰۸	۲۴ - تریاکی حسن <sup>(۱)</sup>
۱۰۰۹	۲۵ - لالا محمد، ( صدر اعظم سنه ۱۰۰۲ )
۱۰۰۹	تریاکی حسن، ( برای بار دوم )
۱۰۱۰	۲۶ - منیر قچی محمد
۱۰۱۱	لالا محمد، ( برای بار دوم )
۱۰۱۱	قاضی زاده، ( برای بار دوم )

أحمد الأول :

۱۰۱۳	۲۷ - بکناش
۱۰۱۴	۲۸ - بوشناق مصطفی
۱۰۱۸	۲۹ - تریاکی حسن، ( برای بار سوم )
۱۰۲۳	۳۰ - صفر
۱۰۲۳	۳۱ - قاضی زاده علی، ( برای بار سوم )
۱۰۲۵	۳۲ - صوفی محمد هزار غر ادلی <sup>(۱)</sup>

مصطفی الأول :

۱۰۲۹	۳۳ - نقاش حسن
------	---------------

عثمان الثاني :

۱۰۳۰	صوفی محمد، ( برای بار دوم )
۱۰۳۰	۳۴ - قره قاش محمد

مصطفی الأول :

۱۰۳۱	۳۵ - کنهان <sup>(۲)</sup>
۱۰۳۱	صوفی محمد، ( برای بار سوم )

مراد الرابع :

۱۰۳۷	۳۶ - دلی درویش
۱۰۴۲	صوفی محمد، ( برای بار چهارم )
۱۰۳۲	۳۷ - پسر محمد
۱۰۳۴	صوفی محمد، ( برای بار پنجم )
۱۰۳۵	۳۸ - مرتضی
۱۰۳۹	۳۹ - عجم حسن
۱۰۴۰	۴۰ - پسر ام
۱۰۴۲	۴۱ - موسی

(۱) ننگه : سجل عثمانی ( ج ۲ ص ۱۲۹ - ۱۴۰ ) ( مترجم عربی )  
 (۲) اصل وی آرزگراد در بلغارستان بود تک : سجل عثمانی ج ۴ ص ۱۵۰ ( مترجم عربی )  
 (۳) ننگ : سجل عثمانی ( ج ۴ ص ۱۲ ) ( مترجم عربی )

سنه ۱۰۴۴ هـ	۴۲ - حسین :
۱۰۴۴	۴۳ - جعفر :
۱۰۴۵	۴۴ - نصوص پاشا زاده حسین
۱۰۴۶	موسی ، ( برای بار دوم )

ابراهیم :

۱۰۴۹	۴۵ - طبیبانی یاصی محمد ، ( صدر اعظم سنه ۱۰۴۱ )
۱۰۴۹	۴۶ - آپشیر مصطفی ، ( صدر اعظم سنه ۱۰۶۴ )
۱۰۵۰	۴۷ - سلجدار مصطفی
۱۰۵۱	موسی ، ( برای بار سوم )
۱۰۵۴	۴۸ - عثمان کبیر اخور <sup>(۱)</sup>
۱۰۵۴	۴۹ - دلی حسین ، ( صدر اعظم سنه ۱۰۶۶ ) ، ( متوفی در محرم سنه ۱۰۷۰ )
۱۰۵۵	۵۰ - تقاش مصطفی
۱۰۵۶	۵۱ - مرتضی ، ( برادر صالح صدر اعظم )
۱۰۵۷	۵۲ - حمزه پاشا زاده محمد
۱۰۵۷	۵۳ - فضلی

محمد الرابع :

۱۰۵۸	حمزه پاشا زاده محمد ، ( برای بار دوم )
۱۰۵۸	ذو القعدة ۵۴ - سیاوش ، ( صدر اعظم سنه ۱۰۶۱ )
۱۰۶۰	۵۵ - قره مراد ، ( صدر اعظم سنه ۱۰۵۹ )
۱۰۶۴	۵۶ - صاری کنعان داماد <sup>(۲)</sup>
۱۰۶۵	ذو الحجه ۵۷ - گورجی کنعان
۱۰۶۷	ربیع الاول ۵۸ - فضلی ، ( برای بار دوم ) ، ( اعلام سنه ۱۰۶۷ )
۱۰۶۷	گورجی کنعان ، ( برای بار دوم )
۱۰۶۸	دلی حسین ، ( برای بار دوم )
۱۰۶۹	گورجی کنعان ، ( برای بار سوم )
۱۰۶۹	۵۹ - سبندی احمد
۱۰۶۹	۶۰ - بوشناق اسماعیل
۱۰۷۳	گورجی کنعان ، ( برای بار چهارم )
۱۰۷۴	۶۱ - صاری حسین ، ( برادرستان پاشا )
۱۰۷۴	۶۲ - گورجی محمد
۱۰۷۷	۶۳ - جراح قاسم
۱۰۷۷	۶۴ - شهراب
۱۰۷۸	۶۵ - محمود
۱۰۸۱	۶۶ - آرنائوت اوزون ابراهیم
۱۰۸۳	۶۷ - جامولاد زاده حسین
۱۰۸۴	آرنائوت اوزون ابراهیم ، ( برای بار دوم )

(۱) نک : سجل عثمانی ( ج ۳ ص ۴۱۸ ) . ( مترجم عربی )

(۲) باعناکه دخت ابراهیم خواهر محمد چهارم اردواج کرد . نک : سجل عثمانی ج ۴ ص ۲۸۳ . ( مترجم عربی )

سنه ۱۰۸۵ هـ	شوال	۶۸ - کورصویولجی علی (۱)
۱۰۸۸		۶۹ - خلیل
۱۰۸۸	شوال	آرناؤت اوزون ابراهیم ، ( برای بار سوم )
۱۰۹۴		۷۰ - قره محمد
۱۰۹۵		۷۱ - شیطان ابراهیم ، ( محاصره بوده )
۱۰۹۷		۷۲ - آرناؤد عبیدی ( عبد الرحمن ) ، ( آخرین پاشای بوده ، دوک لورین بر بوده استیلا یافت )

مراجع :

Hammer : Geschichte des osmanischen Reiches.

Gévy : a Budai pasak (les Pachas de Bude) Vienne 1841.

G. Jacob : Türkisches aus Ungarn, Der Islam VIII, p. 237.

W. Björkmann : Ofen Zur Türkenzeit, Hamburg 1920.

F. Babinger : Die osmanischen statthalter von Ofen, Der Islam XII (1922) p. 233.

سجل عثمانی : یاخود تذکره مشاهیر عثمانیه محمد ثریابی ( استانبول ۱۳۰۸ ، ۴ جلد ) .

### ۱۶۰ - پاشاهانی بغداد (۲)

( تابع ص ۶۰ )

سنه ۹۴۹ هـ		سلیمان پاشا بن قباد (۳) ( اولین حاکم عثمانی )
۹۵۳		ایاس
۹۵۶		علی تمروود
۹۵۹		محمد
۹۷۴		مراد
۹۸۲		علی الوندزاده
۹۹۹		چغاله زاده سنان ، ( صدر اعظم سنه ۱۰۰۵ )
۱۰۰۳		حسن بن محمد
۱۰۱۲		قاسم ، ( به مقرر کار خود نرسید )
۱۰۱۲		مصطفی صیار قیجی
—		أحمد طویل ، ( باغی )
۱۰۱۷		چغاله زاده محمود
۱۰۱۹		علی قاضی زاده
—		دلاور
—		مصطفی
—		حافظ أحمد
۱۰۲۸		شورش بکیر سوبانی بنی چری ، ( تا سنه ۱۰۳۳ )
۱۰۳۳		در دوره شاه عباس کبیر ایرانیان بر بغداد دست یافته و صفی قلیخان را در آنجا گماشتند
		آنرا أحمد حافظ پاشا محاصره کرد از ۱۲ صفر تا غره شوال سنه ۱۰۳۰

(۱) نک : سجل عثمان ( ج ۳ ص ۵۱۸ ) . ( مترجم عربی )

(۲) مترجم عربی در بررسی این فصل به کتاب "سجل عثمانی یاخود تذکره مشاهیر عثمانیه" تالیف محمد ثریابی اعتماد کرده است .

(۳) امیری از بنی رمضان .



		۱۰۴۱	بکناش خان ( والی ایرانی ) .
سنه ۱۰۴۸ هـ	۱۸ شعبان		دخول سلطان مراد الرابع (۱) بغداد
۱۰۴۸	۲۹ شعبان		کوچک حسن ، ( فقط چهار ماه ) .
۱۰۴۹	۵ محرم		درویش محمد ، ( صدر اعظم سنه ۱۰۶۳ ) .
۱۰۵۲	۱۹ محرم		کوچک حسن ، ( برای بار دوم ) .
۱۰۵۴	۲۵ محرم		دلی حسین ، ( صدر اعظم سنه ۱۰۶۶ ) .
۱۰۵۴	۱۰ رجب		محمد
۱۰۵۵	۲۴ رجب		موسی
۱۰۵۶	۱۶ شعبان		ابراهیم
۱۰۵۷	۲ ذی القعدة		موسی سیمز
۱۰۵۸	۲۲ ذی الحجه		ملك أحمد ، ( صدر اعظم سنه ۱۰۶۰ ) .
۱۰۵۹	۲۱ ذی القعدة		آرسلان نجای زاده (۲)
۱۰۶۰			قلان مصطفی مرزونی
۱۰۶۰	۵ رمضان		حسین
۱۰۶۱	۲۲ رمضان		قره مصطفی ، ( صدر اعظم سنه ۱۰۸۷ ) .
۱۰۶۳	۱۴ شوال		مرتضی
۱۰۶۵	۱۵ رمضان		أق محمد
۱۰۶۷	غره صفر		خاصکی محمد
		۲۸ ذی الحجه سنه ۱۰۶۹	مرتضی ، ( برای بار دوم ) .
۱۰۷۲	۱۰ رجب		کنبور مصطفی
۱۰۷۴	۲۸ جمادی الأولى		یموغ مصطفی (۳)
		غره محرم سنه ۱۰۷۵	قره مصطفی ، ( برای بار دوم ) .
۱۰۷۵	۲۷ ذی القعدة		اوزون ابراهیم
		۱۴ شوال سنه ۱۰۷۷	قره مصطفی ، ( برای بار سوم ) .
۱۰۸۲	غره محرم		سلحدار حسین
۱۰۸۵	۲۱ جمادی الأولى		عبد الرحمن
۱۰۸۷	۲۷ صفر		قلان مصطفی مرزونی ، ( برای بار دوم ) .
۱۰۸۸	۴ رمضان		عمر
۱۰۹۲	جمادی الآخر		ابراهیم
		۲ شوال سنه ۱۰۹۵	عمر ، ( برای بار دوم ) .
۱۰۹۸	ذو الحجه		سیرخوش أحمد ، کتبخدا
		ذو الحجه سنه ۱۰۹۹	عمر ، ( برای بار سوم ) .
۱۱۰۰			حسن
۱۱۰۲	۱۸ ذی الحجه		أحمد بازرگان
۱۱۰۳	۳ شوال		أحمد ، ( کتبخدا حسن پاشا از سنه ۱۱۰۰ ) .
۱۱۰۵	۶ جمادی الأولى		حاجی أحمد قلائی

(۱) "کوشک بغداد" را در توب فایوساری در استانبول به یادآین واقعہ ساخت .  
(۲) ثریابکی ، سجل عثمانی (ج ۱ ص ۳۱۹) نام او آرسلان نوغامی زاده آمده است . (مترجم عربی )  
(۳) ثریابکی (ج ۴ ص ۲۹۷) نام او را مصطفی یموقی نوشته است . (مترجم عربی )

سنه ۱۱۰۷ هـ	.	.	.	.	.	.	علی
۱۱۰۸	.	.	.	.	.	.	حسن
۱۱۱۰	.	.	.	.	.	.	إسماعیل
۱۱۱۲	۳۰ رمضان	.	.	.	.	.	علی
۱۱۱۴	.	.	.	.	.	.	یوسف
۱۱۱۵	.	.	.	.	.	.	علی
۱۱۱۶	.	.	.	.	.	.	حسن
۱۱۳۶	.	.	.	.	.	.	أحمد بن حسن ، ( پسر اولی )
							إسماعیل
							طوبال محمد
۱۱۵۵	صفر	.	.	.	.	.	حاجتی أحمد
۱۱۶۱	.	.	.	.	.	.	أحمد کسریه لی ، ( از کستوریا (cantoria) )
۱۱۶۲	.	.	.	.	.	.	محمد تریاکی ، ( صدر اعظم سه ۱۰۵۹ )

ممالیک مستقل :

۱۱۶۵	.	.	.	.	.	.	سلیمان ( حکومت به دست همسرش عدیه بنت أحمد بن حسن )
۱۱۷۵	.	.	.	.	.	.	علی ، کیا یا ، ( کتخدای سلف خود )
۱۱۷۷	.	.	.	.	.	.	عمر ، ( همسر دختر کوچک أحمد بن حسن و خواهر عدیه ، شومع ویا سه ۱۱۸۶ )
—	.	.	.	.	.	.	عبد الله آغا
—	.	.	.	.	.	.	حسن آغا
۱۱۹۴	۱۵ شوال	.	.	.	.	.	سلیمان
۱۲۱۷	.	.	.	.	.	.	علی
۱۲۲۲	جمادی الآخر	.	.	.	.	.	سلیمان ، ( برادرزاده علی )
۱۲۲۵	شوال	.	.	.	.	.	عبد الله
۱۲۲۲	.	.	.	.	.	.	سعید <sup>(۱)</sup> ، ( گویند عزرا یهودی بی خبر از او به نام وی سکه برنزی ضرب کرد )
۱۲۳۲	ربیع الثاني	.	.	.	.	.	داود ، ( آخرین ممالیک مستقل ) ، ( متوفی مدینه سه ۱۲۶۷ ) ، ( شورش بر پاشد و بغداد محاصره گشت و در ربیع الثاني سه ۱۲۴۷ سقوط کرد )
							پایان حکومت ممالیک
۱۲۴۷	ربیع الثاني	.	.	.	.	.	علی رضا ، ( حاکم عثمانی )
۱۲۸۹—۱۲۸۶	.	.	.	.	.	.	مدحت پاشا

مراجع :

Niebuhr : Reisebeschreibung 1778 ; II, 309.

Huart : Histoire de Baghdad dans les temps Modernes, Paris, 1901.

(۱) نک : Huart. I.C. p. 170, Lettre de F. Soret à Krehl (ZDMG XIX 1865)

## ولات بوسنه<sup>(۱)</sup>

(۱) والیانی که لقب بک (بی. بی. Bey) گرفتند:

سنه ۵۸۶۸	اسحق
۸۶۹	نصوح
۸۷۰	علیمی
۸۷۰	الیاس
۸۷۶	سنان
۸۷۸	داود
۸۸۰	اسکندر
۸۸۵	یحیی
۸۸۸	یهقوب
۸۹۰	اسکندر، (برای بار دوم)
۸۹۱	سنان، (برای بار دوم)
۸۹۲	یونس
۸۹۴	صوقالی محمد
۸۹۷	میخال زاده محمد <sup>(۲)</sup>
۹۰۱	قره عثمان
۹۲۴	غازی خسرو
۹۲۷	حسن
۹۳۸	غازی خسرو، (برای بار دوم)
۹۴۹	میخال زاده محمد، (برای بار دوم)
۹۵۰	محمد خان
۹۵۱	حادم علی
۹۵۴	صوفی محمد
۹۵۸	حادم علی، (برای بار دوم)
۹۶۰	دوغه لی مالفوج <sup>(۳)</sup> ، (دوغه، هرک)
۹۶۳	قره عثمان
۹۷۰	حمزه
۹۷۳	حسن، (برای بار دوم)
۹۷۶	سنان، (برای بار سوم)
۹۸۱	حسن، (برای بار سوم)
۹۸۱	صوقالی محمد، (صدر اعظم سنه ۹۷۲)
۹۸۹	غازی فرهاد

(ب) والیانی که لقب پاشا گرفتند:

۹۹۳	فرهاد، (لقب پاشا به وی داده شد)
-----	---------------------------------

(۱) مترجم غربی در بررسی اعلام این فصل به کتاب سجل عثمانی یا خود تذکره مشاهیر عثمانیه تالیف محمد ثریا یکی اعتماد کرده است.

(۲) نک: سجل عثمانی ج ۴ ص ۱۱۲. (مترجم عربی)

(۳) نک: سجل عثمانی ج ۴ ص ۹۴. (مترجم عربی)

سنه ۹۹۵ هـ	قره علی
۹۹۶	شاهسوار <sup>(۱)</sup>
۹۹۸	فرهاد (برای بار دوم)؛ (صدر اعظم سنه ۹۹۹)
۹۹۸	خلیل
۹۹۹	صوفی محمد
۱۰۰۱	میر سبکی فازی حسن
۱۰۰۳	مصطفی
۱۰۰۳	حسن، تریاک، تیرو <sup>(۲)</sup>
۱۰۰۳	حسین
۱۰۰۴	اسماعیل
۱۰۰۵	آبرودی
۱۰۰۵	خدا و پردی <sup>(۳)</sup>
۱۰۰۶	ایدریس
۱۰۰۸	دوغه لی احمد، (دوغه، هرک)
۱۰۰۹	درویش
۱۰۰۹	صوفی سنان
۱۰۱۰	تاتار محمد <sup>(۴)</sup>
۱۰۱۰	جلالی حسن
۱۰۱۱	حسن تیرو، (برای بار دوم)
۱۰۱۲	خادم خسرو
۱۰۱۴	گورجی محمد
۱۰۱۶	سنان، (برای بار دوم)
۱۰۱۷	قورشونجی مصطفی <sup>(۵)</sup>
۱۰۱۸	ابراهیم خان
۱۰۱۹	مصطفی، (برای بار دوم)
۱۰۲۱	قره تاش محمد
۱۰۲۲	اسکندر
۱۰۲۳	عبد الباقی
۱۰۲۳	اسکندر، (برای بار دوم)
۱۰۲۹	مصطفی، (برای بار سوم)
۱۰۳۰	ابراهیم خان، (برای بار دوم)
۱۰۳۱	بالطه جی محمد
۱۰۳۱	بیرام
۱۰۳۲	دلی ابراهیم
۱۰۳۵	بیرام، (برای بار دوم)



(۱) نک : سجل عثمانی (ج ۳ ص ۱۸۱) . (مترجم عربی)  
(۲) نک : » » (ج ۲ ص ۱۱۹) . (مترجم عربی)  
(۳) نک : » » (ج ۲ ص ۲۷۰) . (مترجم عربی)  
(۴) نک : » » (ج ۴ ص ۱۴۱) . (مترجم عربی)  
(۵) نک : » » (ج ۴ ص ۳۸۸) . (مترجم عربی)

سنه ۱۰۳۹ هـ	غازی مصطفی
۱۰۳۷	بکر
۱۰۳۷	أبازة محمد
۱۰۴۱	هرسنگی مراد
۱۰۴۲	آرناؤد مصطفی
۱۰۴۲	حسن
۱۰۴۲	سلیمان
۱۰۴۳	دلی ابراهیم ، ( برای بار دوم )
۱۰۴۵	موستارلی صباح <sup>(۱)</sup>
۱۰۴۷	وُجو محمد
۱۰۴۹	بوسنه لی شاهین
۱۰۵۰	قورشونجی محمد
۱۰۵۱	دلی حسین
۱۰۵۳	أحمد
۱۰۵۴	بوسنه لی وروزه <sup>(۲)</sup>
۱۰۵۵	عمر
۱۰۵۵	گبله لی ابراهیم ، ( گبله ، هرسک )
۱۰۵۷	تکلیلی مصطفی <sup>(۳)</sup>
۱۰۵۸	درویش
۱۰۵۹	سرخوش اوغلو حسن
۱۰۶۰	دفتردار زاده محمد
۱۰۶۱	مفلائی فاضل ، ( مفلای ، بوسنه )
۱۰۶۲	علی سیاوش ، ( صدر اعظم سنه ۱۰۶۱ )
۱۰۶۳	فاضل ، ( برای بار دوم )
۱۰۶۵	سلیمان ، ( صدر اعظم سنه ۱۰۶۵ )
۱۰۶۶	فاضل ، ( برای بار سوم )
۱۰۶۸	طوپال حسن
۱۰۶۹	سید أحمد
۱۰۶۹	ملك أحمد
۱۰۷۰	و روز علی <sup>(۴)</sup> ، ( بزرگ سرداران )
۱۰۷۴	بوسنه لی اسماعیل
۱۰۷۵	آرناؤت مصطفی
۱۰۷۶	بوسنه لی محرم
۱۰۷۶	سهباب (؟) محمد
۱۰۷۷	کور علی
۱۰۷۸	تشنه لی ابراهیم <sup>(۵)</sup> ، ( تشنای بوسنه )



(۳) نک . شریایکی . سجل عثمانی ج ۴ ص ۳۹۹ : ( مترجم عربی )  
 (۴) در ترجمه عربی واردار علی . نک . سجل عثمانی ج ۳ ص ۵۱۵  
 (۵) نک . سجل عثمانی ج ۱ ص ۱۰۷ : ( مترجم عربی )

(۱) منسوب به شهر موستار پایتخت هرسک . نک . قاموس  
 الاعلام ج ۶ ص ۴۴۷۳ . ( مترجم عربی )  
 (۲) شاید نام او واردار بوده است . ( مترجم عربی )

سنه ۱۰۸۱ هـ	مفتیش محمد
۱۰۸۲	مضلائی محمود
۱۰۸۳	چامبولاد حسین
۱۰۸۴	قوجه ابراهیم
۱۰۸۵	قره محمد
۱۰۸۸	حاجی بکر
۱۰۸۸	أحمد دفتردار
۱۰۸۹	آرناؤد ابراهیم
۱۰۸۹	قوجه خلیل
۱۰۹۰	أحمد دفتردار، ( برای بار دوم )
۱۰۹۳	عبد الرحمن
۱۰۹۴	خضر
۱۰۹۵	عثمان پاشا زاده
۱۰۹۶	هرستکی عثمان
۱۰۹۶	فندق أحمد
۱۰۹۷	سیاوش
۱۰۹۸	هلونلی محمد، ( لیونونو Livnono )
۱۰۹۹	طوپال غازی حسین
۱۱۰۲	بو یوک جعفر
۱۱۰۳	بوسنه لی غازی محمد
۱۱۰۹	بوسنه لی صاری أحمد
۱۱۰۹	دال طبان غازی مصطفی، ( صدر أعظم سنه ۱۱۱۴ )
۱۱۱۰	کوسه خلیل، دفتردار
۱۱۱۴	بوسنه لی سیف الله
۱۱۱۵	حاجی ابراهیم
۱۱۱۷	سرکه جی عثمان
۱۱۱۷	دوغراماجی محمد
۱۱۲۰	بتیالوقه لی قبودان مصطفی
۱۱۲۱	بوسنه لی سیف الله، ( برای بار دوم )
۱۱۲۳	قره یلان علی
۱۱۲۴	صاری أحمد
۱۱۲۵	آرناؤد علی
۱۱۲۶	کوپرولوزاده نهان، ( صدر أعظم سنه ۱۱۲۲ )
۱۱۲۷	بوسنه لی صاری مصطفی
۱۱۲۸	حاجی یوسف
۱۱۲۸	ابراهیم
۱۱۲۹	شاهیلی أحمد، ( شهر شاباج در صربستان )
۱۱۲۹	قره مصطفی
۱۱۲۹	نهان، ( برای بار دوم )

۱۱۳۲	طوپال عثمان
۱۱۳۳	محسن زاده عبد الله ، ( صدر أعظم سنه ۱۱۵۰ )
۱۱۴۰	طوپال عثمان ، ( برای بار دوم )
۱۱۴۰	غازی أحمد
۱۱۴۲	قبا قولاق ابراهیم
۱۱۴۴	سیر کجی عثمان ، ( برای بار دوم )
۱۱۴۵	محسن زاده عبد الله ، ( برای بار دوم )
۱۱۴۹	حکیم زاده علی ، ( صدر أعظم سنه ۱۱۴۴ )
۱۱۵۳	محسن زاده عبد الله ، ( برای بار سوم )
۱۱۵۴	عوض محمد
۱۱۵۵	یگن محمد ، ( صدر أعظم سنه ۱۱۵۰ )
۱۱۵۸	حکیم زاده علی ، ( برای بار دوم )
۱۱۵۸	بُستنجی سلیمان
۱۱۵۹	حکیم زاده علی ، ( برای بار سوم )
۱۱۶۱	محسن زاده محمد
۱۱۶۲	حاجی بکر
۱۱۶۳	شریف عبد الله
۱۱۶۴	کوپرولو زاده حاجی أحمد
۱۱۶۵	قوجه حاجی محمد
۱۱۶۸	أحمد کامل
۱۱۷۱	قوجه حاجی محمد ، ( برای بار دوم )
۱۱۷۷	ملوانلی علی ، ( ملوان در بوسته )
۱۱۷۸	قودان محمد
۱۱۷۹	کوپرولو زاده حاجی أحمد ، ( برای بار دوم )
۱۱۸۰	سلحدار محمد
۱۱۸۴	محسن زاده محمد ، ( برای بار دوم )
۱۱۸۶	طوپال اوغلو عثمان
۱۱۸۷	داغستانلی علی
۱۱۸۸	ایواز زاده علی (عوض)
۱۱۸۹	سلحدار محمد ، ( برای بار دوم )
۱۱۹۰	داغستانلی علی ، ( برای بار دوم )
۱۱۹۲	سلحدار محمد ، ( برای بار سوم )
۱۱۹۳	سید مصطفی
۱۱۹۴	بوسته لی دفتردار زاده عبد الله
۱۱۹۹	آیدوسلی سید محمد <sup>(۱)</sup> ، (ازآیدوس)
۱۱۹۹	اسماعیل
۱۲۰۰	موره لی أحمد ، (ازموره)

(۱) منسوب به شهر آیدوس. (مترجم عربی)

سنه ۱۲۰۰ هـ	سلیم
۱۲۰۲	بکر
۱۲۰۳	آرسلان
۱۲۰۴	بوسنه لی میر علم
۱۲۰۴	حاجسی صالح
۱۲۰۵	یوسف ، ( صدر اعظم سنه ۱۲۰۰ )
۱۲۰۵	حاجسی صالح ، ( برای بار دوم )
۱۲۱۱	پریشان مصطفی
۱۲۱۳	وانلی محمد ، ( وان ، ارمنستان )
۱۲۱۵	بکر ، ( برای بار دوم )
۱۲۱۷	وانلی محمد ، ( برای بار دوم )
۱۲۱۹	ینیشهرلی مصطفی ( لاریسا ، تسالیا )
۱۲۲۱	خسرو محمد
۱۲۲۳	استکدارلی ابراهیم حاجسی
۱۲۲۸	سلحدار علی ، ( صدر اعظم سنه ۱۲۳۸ )
۱۲۳۰	خورشید
۱۲۳۱	بوسنه لی سلیمان
۱۲۳۳	درویش مصطفی
۱۲۳۵	محمد رشدی
۱۲۳۵	جلال الدین
۱۲۳۸	شریف سلیم سرعی
۱۲۴۱	بیلنلی حاجسی مصطفی ، ( بن ، آلبانی )
۱۲۴۲	عبد الرحمن
۱۲۴۴	موره لی علی نامک ، ( موره )
۱۲۴۷	ودینلی ابراهیم
۱۲۴۷	محمد حمدی
۱۲۴۹	داود ، ( والی بغداد )
۱۵۲۱	محمد وجیهی
۱۲۵۶	ساما کولی محمد خسرو
۱۲۵۹	مهندس کامل
۱۲۶۰	عبان نوری
۱۲۶۱	حاجسی خلیل کاملی
۱۲۶۳	چنگول اوغلو محمد طاهر
۱۲۶۶	چرکس حافظ محمد
۱۲۶۶	خیر الدین
۱۲۶۷	کریدلی ولی الدین
۱۲۶۸	محمد خورشید
۱۲۷۳	محمد رشید
۱۲۷۴	محمد کافی



مرکز تحقیقات کتابخانه و اسناد ملی



۱۲۷۵	آرناؤد محمد عقیف
۱۲۷۵	محمد کائی، (برای بار دوم)
۱۲۷۵	عبدان بوسنه لی منزه
۱۲۷۸	شریف طوپال عثمان
۱۲۸۵	عمر قوضی، (شاید، فوزی)
۱۲۸۵	طوپال عثمان، (برای بار دوم)
۱۲۸۶	صفوت *
۱۲۸۸	محمد عقیف، (برای بار دوم)
۱۲۸۸	محمد عاصم
۱۲۸۹	ابراهیم درویش *
۱۲۸۹	محمد رشید، (برای بار دوم)
۱۲۸۹	مصطفی عاصم *
۱۲۸۹	مصطفی *
۱۲۸۹	مصطفی عاصم، (برای بار دوم) *
۱۲۹۰	محمد عقیف، (برای بار سوم)
۱۲۹۰	ابراهیم درویش *
۱۲۹۱	أحمد حمدی *
۱۲۹۱	رؤوف *
۱۲۹۲	ابراهیم
۱۲۹۳	نظیف
۱۲۹۶	أحمد مظهر



مرکز تحقیق و پژوهش

فرمانروایانی که در جلوی نام ایشان علامت ستاره گذاشته شده در بوسنه نیز فرمانده لشکر بودند.



مرکز تحقیقات کامپیوتر علوم اسلامی

بخش پنجم

فصلنامه علمی و پژوهشی  
مركز تحقيق و پژوهش علوم اسلامی



مرکز تحقیقات کامپیوتر علوم اسلامی

## ۱۶۱ - ولات آذربایجان<sup>(۱)</sup>

سنه ۲۲ هـ			
۲۳		حذیفه بن الیمان <sup>(۲)</sup> . . . . .	
۲۴		تمّاک بن الحارث . . . . .	
۲۵		عثمیه بن قرقد . . . . .	
۳۶		الولید بن عقبه بن أبی مُعِیْط . . . . .	
—		سعید بن ساریه الخزاعی ، (از طرف علی) . . . . .	*
۴۰		قیس بن سعد بن عباده بن دُلَیْم بن حارثه الأنصاری . . . . .	
—		عبید الله بن العباس ، (از طرف حسن بن علی) . . . . .	
۷۳		محمد بن مروان ، (برادر حذیفه عبد الملک) . . . . .	*
۹۱		مسلمه بن عبد الملک ، (برادر الولید الاول) . . . . .	*
۱۰۲		ثابت النهروانی . . . . .	
۱۰۴		الجراح بن عبد الله الحکمی . . . . .	*
۱۰۶		سعید بن عمرو بن أسود الحرشی . . . . .	
۱۰۷		مسلمه بن عبد الملک ، (برای بار دوم) . . . . .	*
۱۱۴		مروان بن محمد ، (الخلیفه مروان الثاني نام گرفت) . . . . .	*
—			
۱۳۳		أبو جعفر المنصور ، (سپس خلیفه گردید) . . . . .	
—	۱۳۴	محمد بن سول ، (نایب) . . . . .	
۱۵۸		یحیی بن خالد البرمکی . . . . .	
۱۶۱		یسعطام بن عمرو التفلی <sup>(۳)</sup> . . . . .	
۱۷۱		یزید بن مزید بن زائده الشیبانی ، شروانشاه . . . . .	
—			
۱۸۳		یزید بن مزید ، (برای بار دوم) . . . . .	
۲۰۲		حاتم بن هرثمه بن أعین <sup>(۴)</sup> ، (متوفی سنه ۲۰۳) . . . . .	*
۲۰۵		عیسی بن محمد بن أبی خالد . . . . .	*
۲۰۹		علی بن صدوقه ، الرزقی <sup>(۵)</sup> . . . . .	*

(۳) نک : ابن الأثیر (ج ۵ ص ۵۲) . (مترجم عربی)  
 (۴) نک : ابن الأثیر (ج ۶ ص ۲۲۸) . (مترجم عربی)  
 (۵) نک : ابن الأثیر (ج ۶ ص ۲۷۵) . (مترجم عربی)

(۱) این ستاره (\*) کسانی را که در یک وقت در ارمنستان و آذربایجان فرمانروایی می کردند مشخص میسازد .  
 (۲) او ابو عبد الله حذیفه بن الیمان العبسی است . نک : ابن الإثیر ، الفهرست ص ۲۷۷ . (مترجم عربی)

سنه ۲۰۹ هـ	إبراهيم بن الليث بن الفضل	
۲۱۱	محمد بن حميد الطوسي ، (ها الجزيره)	
۲۱۴	علي بن هشام ، (أعلام سنه ۲۱۷)	
۲۱۷	عجيب بن عنبسه (۱)	
۲۲۴	منكجور ، (سردار أفشين ، متوفى سنه ۲۲۵)	
۲۲۵		
۲۳۳	محمد بن حاتم بن هرثمه	
۲۳۴	حمادويه بن علي بن الفضل السهمي	
۲۳۵	المتر بن المتوكل ، (حاكم افتخاري)	*
۲۳۵	أبو سعيد محمد بن يوسف الروزي ، (نايب)	
۲۳۷	يوسف بن محمد (يسرش صاحب الحرب والخراج)	
۲۴۸	أبو الحسن علي بن يحيى الأرميني ، (متوفى سنه ۲۴۹)	*
۲۴۹		
۲۶۰	العلاء بن أحمد الأزدي	
۲۶۱	محمد بن عمر بن علي بن صرا الطائي الموصلية (۲)	
۲۷۶	محمد بن أبي الساج آذربايجان را فتح كرد	
۳۲۷	آنرا أبو سالم ديم بن إبراهيم الكردى فتح كرد	
۳۳۰	المرزبان [الأول] بن محمد ، (نك : بني السار)	

مراجع : ابن الأثير : الكامل في التاريخ .

  
**۱۶۲ - ولات آرمستان**  
 (بايتخت ديبل) (۳)

سنه ۳۲ هـ	حذيفه بن اليمان	
—	المغيره بن شعبة	
—	القاسم بن ربيعه الثقفي	
۳۶	سعيد بن ساربه الخزاعي ، (از طرف علي)	
<u>از طرف بني أميه :</u>		
۴۱	عبد الله بن حاتم بن النعمان الباهلي ، (از طرف ساربه)	
۴۱	عبد العزيز بن حاتم ، (برادر اولي)	
—	عكرمه بن ربهى	
۶۳	محمد بن مروان ، (برادر اخليفه عبد الملك)	
۹۱	مسلمته بن عبد الملك ، (برادر اخليفه وليد الأول)	
۱۰۴	الجرعاح بن عبد الله الحكفي	

(۱) نك ابن الأثير (ج ۶ ص ۱۴۲) (مترجم عربى)

(۲) نك ابن الأثير (ج ۷ ص ۱۶۹) (مترجم عربى)

(۳) شهرى در آرمستان و هم مرز اران است . نك : نياقوت معجم البلدان ج ۴ ص ۲۵ . (مترجم عربى)

	مسلمه بن عبد الملك ، ( برای بار دوم )
۱۰۷	الحارث بن عمرو الطائفي ، ( نایب )
۱۱۱	الجراح بن عبد الله ، ( برای بار دوم )
۱۱۲	سعید بن عمرو بن أسود الجرشى <sup>(۱)</sup>
۱۱۲	مسلمه بن عبد الملك ، ( برای بار سوم )
۱۱۴	مروان بن محمد ، ( الخلیفه مروان الثاني نام گرفت )
۱۲۶	عاصم بن یزید

از طرف عباسیان :

۱۳۲	محمد بن صول .
۱۳۳	أبو جعفر المنصور ، ( سپس خلیفه گردید )
۱۳۳	صالح بن صبیح الکندی
۱۳۴	یزید بن أسید السامی
۱۳۶	الحسن بن قحطبه .
—	یزید بن أسید ، ( برای بار دوم )
۱۵۲	بکار بن مسلم العقيلي
۱۵۴	الحسن بن قحطبه ، ( برای بار دوم )
۱۵۸	واضح العباسی <sup>(۲)</sup> ، ( غلام مهدی ، متوفی سنه ۱۶۹ )
۱۵۹	یزید بن أسید ، ( برای بار سوم )
۱۶۵	عثمان بن عماره بن خريم
۱۶۹	روح بن حاتم الملهبي
۱۶۹	خزیمه بن خازم التمیمی
۱۷۰	یوسف بن راشد السامی
۱۷۱	یزید بن مزید بن زائده الشیبانی ، شروانشاه
۱۷۲	عبید الله بن المهدی .
۱۷۲	عبد الکبیر بن عبد الحمید العدوی <sup>(۳)</sup> ، ( نایب او )
۱۷۵	الفضل بن یحیی البرمکی
۱۷۷	عمر بن ایوب الکنانی .
	سعید بن محمد الحرانی ، ( الحرب )
	أبو صباح . . . . ( الحراج )
	خالد بن یزید بن أسید السامی .
۱۷۸	العباس بن جریر بن یزید البجلی
۱۷۸	موسی بن عیسی بن موسی بن محمد العباسی
۱۷۹	یحیی بن سعید الجرشى .

نایب بودند

(۱) نک ابن الأثیر ( ج ۵ ص ۵۲ ) . ( مترجم عربی )  
 (۲) نک ابن الأثیر ( ج ۶ ص ۳۹ ) ، ( مترجم عربی )  
 (۳) وهمان عبدالکبیر بن عبد الحمید بن زید بن الحجاب است، نک ابن الأثیر ( ج ۶ ص ۱۴۲ ) : ( مترجم عربی )

سنه ۱۷۹ هـ	أحمد بن يزيد بن أسيد الساسي	○
۱۸۱	سعید بن سلم بن قتیبہ الباطلی	○
۱۸۳	علی بن عیسی بن ماهان	○
۱۸۳	یزید بن مزید، (برای بار دوم)، (متوفی سنه ۱۸۵)	○
۱۸۵	أسد بن یزید بن مزید	○
۱۸۶	محمد بن یزید بن مزید	○
۱۸۷	خزیمه بن خازم التمیمی، (برای بار دوم)	○
۱۹۲	سلیان بن یزید بن الأصم العاصری	○
۱۹۳	العباس بن زقسر النهلایی <sup>(۱)</sup>	○
۱۹۳	محمد بن زهیر بن المسیب الضبی، الأزدی	○
۲۰۵	عیسی بن محمد بن ابی خالد	○
۲۰۹	علی بن صدقة، زریق	○
۲۰۹	خالد بن یزید، شروانشاه	○
۲۲۰	حیدر بن کاس، الأفشین	○
۲۲۷	خالد بن یزید، (برای بار دوم)	○
۲۳۵	المعز بن المتوکل، (حاکم افتخاری)	○
۲۳۵	یوسف بن محمد بن یوسف الروزی، (نایب)	○
۲۴۸	علی بن یحیی الأرمني، (متوفی سنه ۲۴۹)	○
۲۴۹		○
۲۵۱	الملاء بن أحمد الأزدی <sup>(۲)</sup> ، (نایب بنو الترائی)	○
۲۵۶	عیسی بن الشیخ بن السلیل الشیبانی، (متوفی سنه ۲۶۹)	○

مراجع: ابن الأثیر: الكامل فی التاریخ  
 Ghazarian: Armenien unter der arabischen Herrschaft, Marburg 1903  
 R. R. Vasmer: Khronologia Namestnikov Armenii pri perwikh  
 Abbasidakh (Zapiski kollegii Wostokovedow. 1, 1925, p. 381)

### ۱۶۳ - بنی الساج

(آذربایجان، فراغه، اردبیل، بردعه)

—	أبو الساج دیوداد [الأول] بن دیودست، (متوفی در چندین شهر (۳) سنه ۲۶۶)	○
سنه ۲۷۶ هـ	أبو المسافر (أبو عیبدالله) محمد الأفشین بن دیوداد، (متوفی در ریم الأول ۲۸۸) <sup>(۴)</sup>	○
۲۸۸	دیوداد [الثانی] بن محمد	○
۲۸۸	أبو القاسم یوسف بن دیوداد <sup>(۵)</sup>	○
۳۱۵	أبو المسافر فتح بن محمد <sup>(۶)</sup>	○
۳۱۸	عباسیان این دیار را گرفتند.	○

(۱) نک: ابن الاثیر (ج ۶ ص ۱۷۹). (مترجم عربی)  
 (۲) نک: ابن الاثیر (ج ۷ ص ۱۰۹). (مترجم عربی)  
 (۳) از سال ۲۵۴ تا ۲۵۸ فرمانروای حلب بود.  
 (۴) از سال ۲۶۳ تا ۲۶۸ فرمانروای مکه، و در سال ۲۶۹ فرمانروای الانبار، و در سال ۲۷۶ فرمانروای آذربایجان بود.  
 (۵) از سال ۲۷۱ تا ۲۸۱ فرمانروای مکه بود. دو مرتبه در سالهای ۳۰۶ و ۳۱۱ بر روی دست یافت. از سال ۳۱۱ تا ۳۱۴ فرمانروای جبل بود. ابوطاهر قرمطی او را در ذی حجه سال ۳۱۵ بکشت.  
 (۶) مفلح الیوسفی در شعبان سال ۳۱۷ در اردبیل او را بکشت.



یوسف دیودست صاحب اسروشنه (۱)

أبو الساج دیوداد

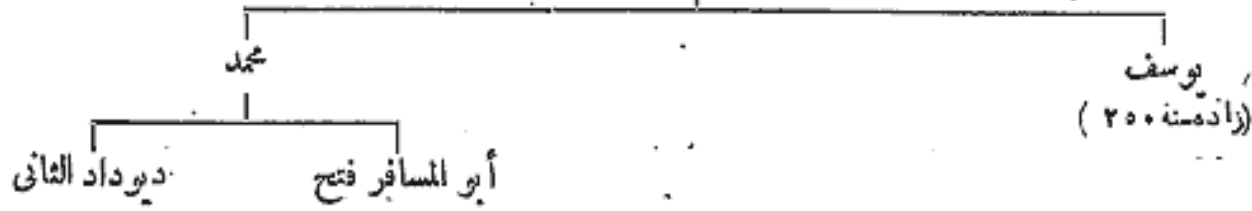

مراجع : دائرة المعارف الاسلامیة : (جانب فرانسه) . ماده : ( بنی الساج ) ( Cl. Huart )

Defrémery : Memoire sur la famille des Sadjides J. As. 1847, sér. 4 : IX 409, X 396. (Extrait N° 11) .

۱۶۴ - بنی صعلوک

(ولات ری)

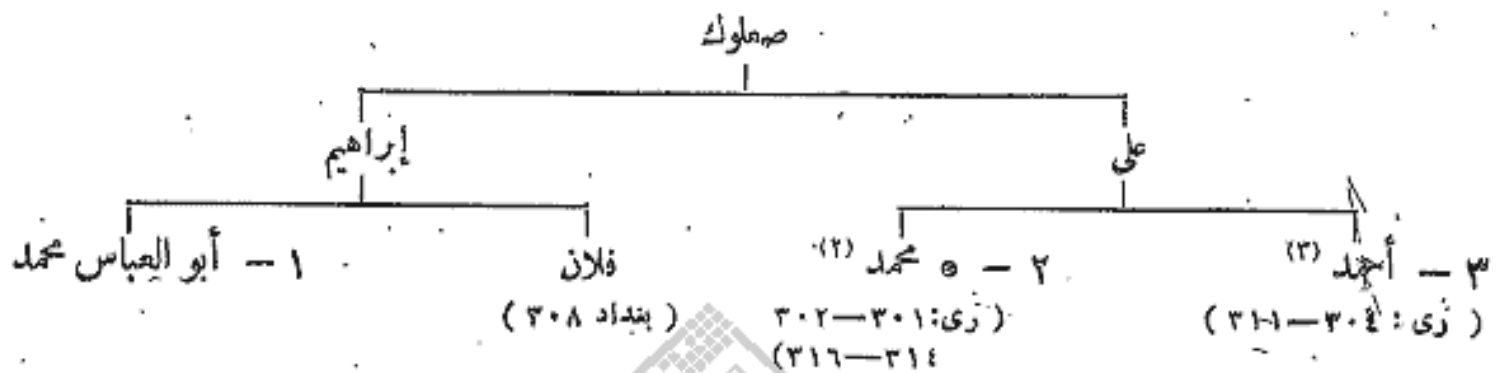

مراجع :

Zambaur: Contributions, 1, N° 35, 11, N° 285

Zambaur: Neue Khalifenmünzen p.11.

Defrémery : Memoires sur la famille des Sadjides J.As. 1847, sér.4.

IX, 409, X 396 (Extrait N° 11)

۱۶۵ - بنی سالار (۴)

(۱) بنی المرزبان یا بنی مسافر سردر باجان واران و تارم (۵) : (بایتخت اردبیل)

- |            |   |   |
|------------|---|---|
| سنه ۳۳۰ هـ | ۱ - المرزبان [الأول] بن محمد، (متوفى سنة ۳۴۶)   | ○ |
| ۳۴۶        | ۲ - جستان بن المرزبان، (متوفى سنة ۳۴۹)  | ○ |
| ۳۴۹        | ۳ - وهسودان [الثانى] بن محمد (۶)  | ○ |
| ۳۴۹        | ابراهيم [الأول] بن المرزبان (با اورقایت کردتاسنه ۳۵۵)                                 | ○ |
| ۳۵۵        | ۴ - المرزبان [الثانى] بن إسماعيل  | ○ |
| —          | ۵ -   | ○ |
| ۳۸۷        | ۶ - إبراهيم [الثانى] بن المرزبان [الثانى]، (إلى سنة ۴۲۰)، (اورا مسعود غزنوی فرار داد) | ○ |

صورت "سالار" دیده نشده است . نک : دائرة المعارف

الاسلامیة (جانب فرانسه) . ماده « سالار » (Bitelmer)

بنو السالار . نک : ابن الأثیر (ج ۸ ص ۲۸۹ - ۲۹۱) (مترجم عربی)

(۵) نک : یاقوت (المعجم ج ۲ ص ۳۴۳) . (مترجم عربی)

(۶) ابن اثیر (ج ۷ ص ۱۸۲) اورا وهسودان نوشته است (مترجم عربی)

(۱) شهرى است در ماوراءالنهر . نک : یاقوت (المعجم ج ۱

من ۲۲۷) . (مترجم عربی)

(۲) نک سگنهای اودرن (Ermitage, Inventaire p 176)

(۳) اورا یوسف بن دیو داد در ذی حجه سال ۳۱۱ بکشت

(۴) نوشتن این نام بدون تشدید لازم صحیح نیست و هرگز به

(ب) بنی روّاد<sup>(۱)</sup> در آذربایجان و چنزه (گنجه) :

- ۱ — وهسوذان [الثالث] بن تملان . . . . . سنه ۴۲۰ هـ  
 ۲ — مملان بن وهسوذان ، (منطبع سلاجقه) . . . . . ۴۵۰  
 ۳ — ظهیر الدین السّلالر بختیار<sup>(۲)</sup> . . . . . ۵۱۱

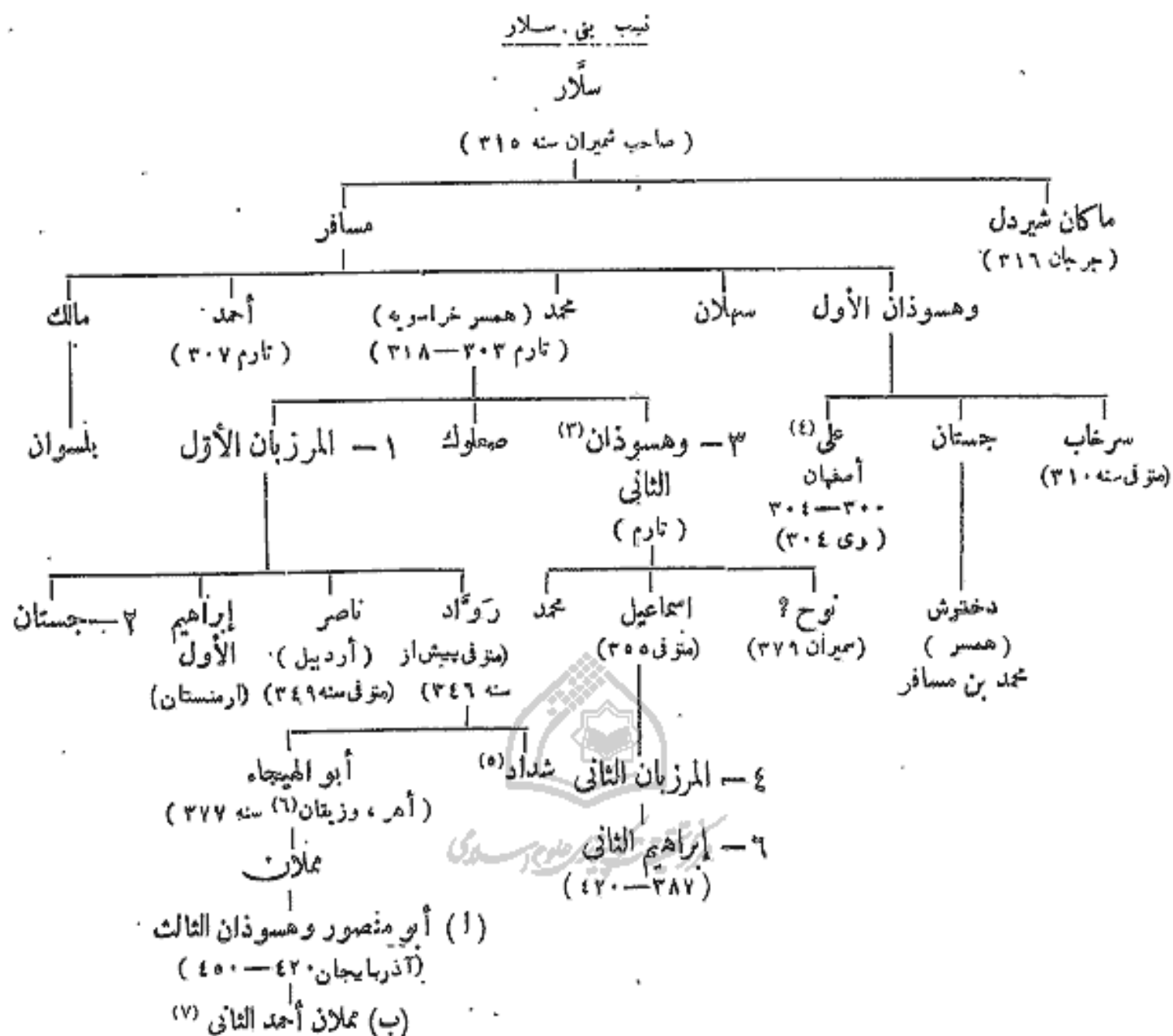

مراجع :

H. F. Amedroz : The Sallari and Raywadi Rulers of Aderbeidjan  
 J. R. A. S. (1909) p. 174-6.  
 Cl. Huart : Les Mosafirides de l'Adherbaïdjan (Jubilée de  
 E. G. Browne, Cambridge 1922, p. 228).  
 Sachau : Verzeichnis N° 23. p. 14.  
 Justi : Iranisches Namenbuch p. 441. ;  
 Sauvairé, Lettre à M. St. L. Poole (Coll. Ch. de l'Écluse) J. R. A. S.  
 July 1881.

(۱) در سال ۳۵۷ عمویش احمد او را بکشت .  
 (۲) جد بنی شداد .  
 (۳) ابن حوقل (ص ۲۳۹) نام او را وزیران نوشته است .  
 (۴) پسر او آق سنقر الأحمديلی أتابك داود بن محمود السلجوق ،  
 است که در سال ۵۲۶ طغرل او را فراری ساخت . در سال ۵۲۷  
 کشته شد . توه او خاص بگ است .

(۱) بنو الرواد ، نک : ابن الأثیر (ج ۶ ص ۳۱۵) ،  
 (مترجم عربی)  
 (۲) ابن القلانسی (ص ۱۹۸) می نویسد که نام او بختیار حسن  
 الدوله سلالر است ، و وی نایب ظهیرالدین بود . (مترجم عربی)  
 (۳) ظاهراً "کتیبه اش ابو منصور است و بر روی سکه های که در اردبیل  
 پیدا شده از او ذکر کرده است نک : (Sauvairé I. c.)

نخستین سلسله :

سنه ۱۸۳ هـ

۲۰۹

—

—

—

—

—

۳۰۰

۳۰۵

۳۳۷

۳۴۵

۳۷۰

۳۸۱

- ۱ - یزید بن مزید بن زائده الشیبانی ، ( والی ارمنستان در دوره مارون الرشید ، متوفی سنه ۱۸۵ ) . . . . .
- اسد بن یزید ، پسر اولی ( حاکم ارمنستان ) . . . . . ۱۸۵
- عیسی بن محمد بن ابی خالد . . . . . ۲۰۵
- علی بن صدقه ( معروف به زریق ) . . . . . ۲۰۹
- ۲ - خالد بن یزید بن مزید . . . . .
- حیدر بن کاوس الأفشین التترکی . . . . . ۲۲۰
- خالد ، ( برای بار دوم ) . . . . . ۲۲۷
- ۳ - محمد بن خالد بن یزید بن مزید الشیبانی<sup>(۲)</sup> ، ( ارمنستان ، شروان ، آذربایجان آران ، باب الأبواب ) . . . . .
- ۴ - الهیثم بن خالد ، ( لقب شروانشاه بگرفت ) . . . . .
- ۵ - محمد بن الهیثم . . . . .
- ۶ - الهیثم بن محمد<sup>(۳)</sup> . . . . . ۰
- ۷ - علی بن الهیثم . . . . .
- ۸ - أبو طاهر بن فلان بن محمد . . . . .
- ۹ - محمد بن ابی طاهر . . . . .
- ۱۰ - أحمد بن محمد . . . . .
- ۱۱ - محمد بن أحمد . . . . .
- ۱۲ - یزید بن أحمد . . . . .

حدود



مرکز تحقیق و کتابخانه ملی جمهوری اسلامی ایران

(۱) یاقوت (معجم البلدان ج ۵ ص ۲۵۸) می نویسد که نام آن ولایت شروان است . ( مترجم عربی )  
 (۲) نک . ابن الاثیر ج ۷ ص ۲۸ . ( مترجم عربی )  
 (۳) درهمی از سال ۳۳۰ در دربند (i) Permiage, Inv. 1° 307) به دست آمده است .

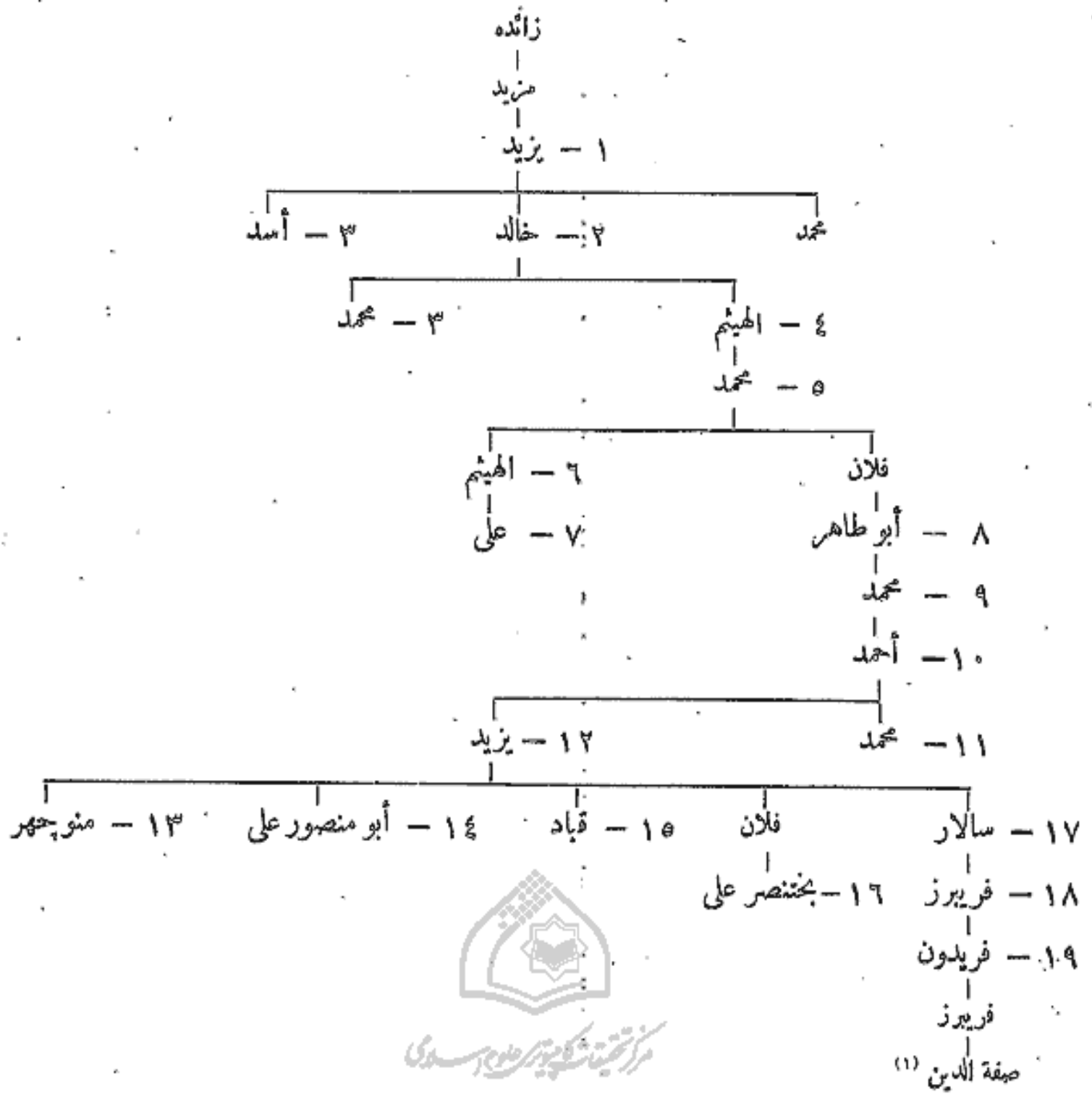

شروانشاهان (أصحاب شماخی) (۲) :

سنة ۴۱۸ هـ	.	.	.	.	.	.	.	.	.	.	.	۱۳ - منوچهر بن یزید
۴۲۵	.	.	.	.	.	.	.	.	.	.	.	۱۴ - أبو منصور علی بن یزید
۴۳۵	.	.	.	.	.	.	.	.	.	.	.	۱۵ - قباد بن یزید
۴۴۱	.	.	.	.	.	.	.	.	.	.	.	۱۶ - بختنصر علی بن فلان بن یزید
—	.	.	.	.	.	.	.	.	.	.	.	۱۷ - سالار بن یزید
۴۵۵	حدود	.	.	.	.	.	.	.	.	.	.	۱۸ - فربرز بن سالار
—	.	.	.	.	.	.	.	.	.	.	.	۱۹ - فریدون بن فربرز
												حکام ایرانی شروان :
۹۰۳	.	.	.	.	.	.	.	.	.	.	.	منوچهر

(۱) به رنی آخستیان بن منوچهر از خاندان بنی خاقان در آمد .  
(۲) نگ . بیاقوت . معجم البلدان ج ۵ ص ۲۹۱ . ( مترجم عربی )

سنه ۹۴۵ هـ		القاصم بن اسماعیل صفی ، ( تا سنه ۹۵۴ )
۹۵۸		عبدالله بخان
	۹۸۶ } دو حاکم عثمانی	مہمان پاشا
	۱۰۲۵ }	یوسف خان
۱۰۴۳		قرخ خان
۱۰۴۵	حدود	رستم
۱۰۵۱	"	خسرو سلطان
۱۰۶۶	"	مہر علی خان
۱۰۶۷	"	منوچہر خان
		... الخ

سلسله چهارم :

۱۱۸۰		فتح علی	○
۱۲۰۳		عسکر بن محمد سہید	○
۱۲۰۳		قاسم خان ، ( تا سنه ۱۲۰۹ )	○
۱۲۰۹			
۱۲۱۲		مصطفی خان ، ( برای بار سوم تا سنه ۱۲۳۶ )	○

مراجع :

- Justi : Iranisches Namenbuch p. 454.  
 Barthold : Musulmanskaia Dynastii p. 295.  
 Sachau : Verzeichnis N° 18, p. 12.  
 Dorn : Mémoires Ac. Imp. 1840, 1. Versuch einer Geschichte  
 der Schirwanbabe.  
 Dorn : Museum Odessa.  
 Fraehn : Nova Supplementa p. 149.  
 Markoff : Inventaire de l'Ermitage p. 307.

۱۶۷ - خاقانیان

(أصحاب شروان)

نسل اول : ( بنی کبران )

سنه ۵۵۰ هـ	حدود	۱ - أبو المظفر منوچہر بن کبران	
۵۵۶	"	۲ - اُخستنان [ الأول ] بن منوچہر	○
۵۶۶	"	۳ - قرخزاد [ الأول ] بن منوچہر	
۵۷۵	"	۴ - ۵ - گرشاسب بن فرخزاد (۱)	○
۶۲۲	"	۵ - علاء الدین قریشی بن گرشاسب	○
۶۴۹	"	۶ - اُخستنان [ الثاني ] بن فرہرز	○

(۱) کتیبه‌ای از سال ۶۵۰ در باکو به نام او وجود دارد ، سکه‌هایی به نام خلیفه الناصر را دارد

۷۵ -	قرخزاد [الثانی] بن فریبرز	حدود	سنه ۹۸۰ هـ
۸ -	کیقباد بن فرخزاد	»	۷۱۷
۹ -	کیکاوس بن کیقباد	»	۷۴۵
۱۰ -	هوشنگ بن کیکاوس	»	۷۷۴
نسل دوم :			
۱۱ -	شیخ ابراهیم بن محمد دربند بن کیقباد	حدود	۷۸۴
۱۲ -	خلیل الله [الأول] بن ابراهیم	»	۸۲۱
۱۳ -	قرخ سیار بن خلیل <sup>(۱)</sup>	»	۸۶۹
۱۴ -	بهرام بیگ بن فرخ سیار	»	۹۰۶
۱۵ -	غازی بیگ بن فرخ سیار ؛ ( فقط شش ماه )	»	۹۰۷
۱۶ -	محمود بن غازی	»	۹۰۸
۱۷ -	شیخ ابراهیم [الثانی] بن <sup>(۲)</sup> فرخ سیار	»	۹۰۸
۱۸ -	خلیل الله [الثانی] بن ابراهیم [الثانی] <sup>(۳)</sup>	»	۹۳۰
۱۹ -	شاه رخ بن فرخ مرزا <sup>(۴)</sup>	»	۹۴۲
دوره فترت: شهرها منقاد به شاه طهماسب صاحب فارس بود ۹۴۵ - ۹۵۱			
۲۰ -	برهان علی بن خلیل الله <sup>(۵)</sup>	»	۹۵۱
۲۱ -	مرزا ابو بکر بن برهان <sup>(۶)</sup>	»	—

مراجع :

Barthold: *Musulmanskia Dynastii*, p. 296

Sachau: *Verzeichnis*, Nos. 19 et 20, p. 13.

Dorn: *Versuch einer Geschichte der Schirwanschahe*,

*Mém. Ac. Imp. St. Pétr.* 1840. 1.

Hammer: *Geschichte des osmanischen Reiches*. 1, p. 810.

(۴) در سال ۹۴۵ شاه طهماسب صفوی او را کشت و ولایت او را به برادر خود القاص میرزا داد .  
 (۵) بالقاص فرمانروای صفوی جنگید و با کمک عثمانیان دو سال پایداری کرد . سپس ایرانیان او را براندند .  
 (۶) به داغستان نزد چرکسهای کریمه بگریخت ، سپس در سال ۹۷۸ به دربار گجراتی اول پناهنده شد ، سرانجام لالامضطفی در سال ۹۸۷ آن ولایت را فتح کرد .

(۱) هدایت الله سپهر (سلاطین ایران ص ۱۴۳) می نویسد که نام او فرخ بیسار است . ( مترجم عربی ) وی توانست با کمک خاندان آق قویونلو در سال ۸۹۸ بر شیخ حیدر صفوی پیروز گردد ، ولی شاه اسماعیل صفوی در سال ۹۵۶ او را بکشت .  
 (۲) درباره سکه های او نک: *Frashn: Nova Suppl. St. Pet.*  
 (۳) بری خانم دختر شاه اسماعیل صفوی را به زنی گرفت .  
 در سال ۹۴۲ شاه طهماسب او را به فریب و نیرنگ بکشت .  
 درباره سکه های او رجوع کنید به .

*Frashn. Nova Suppl.*

p. 150, 151

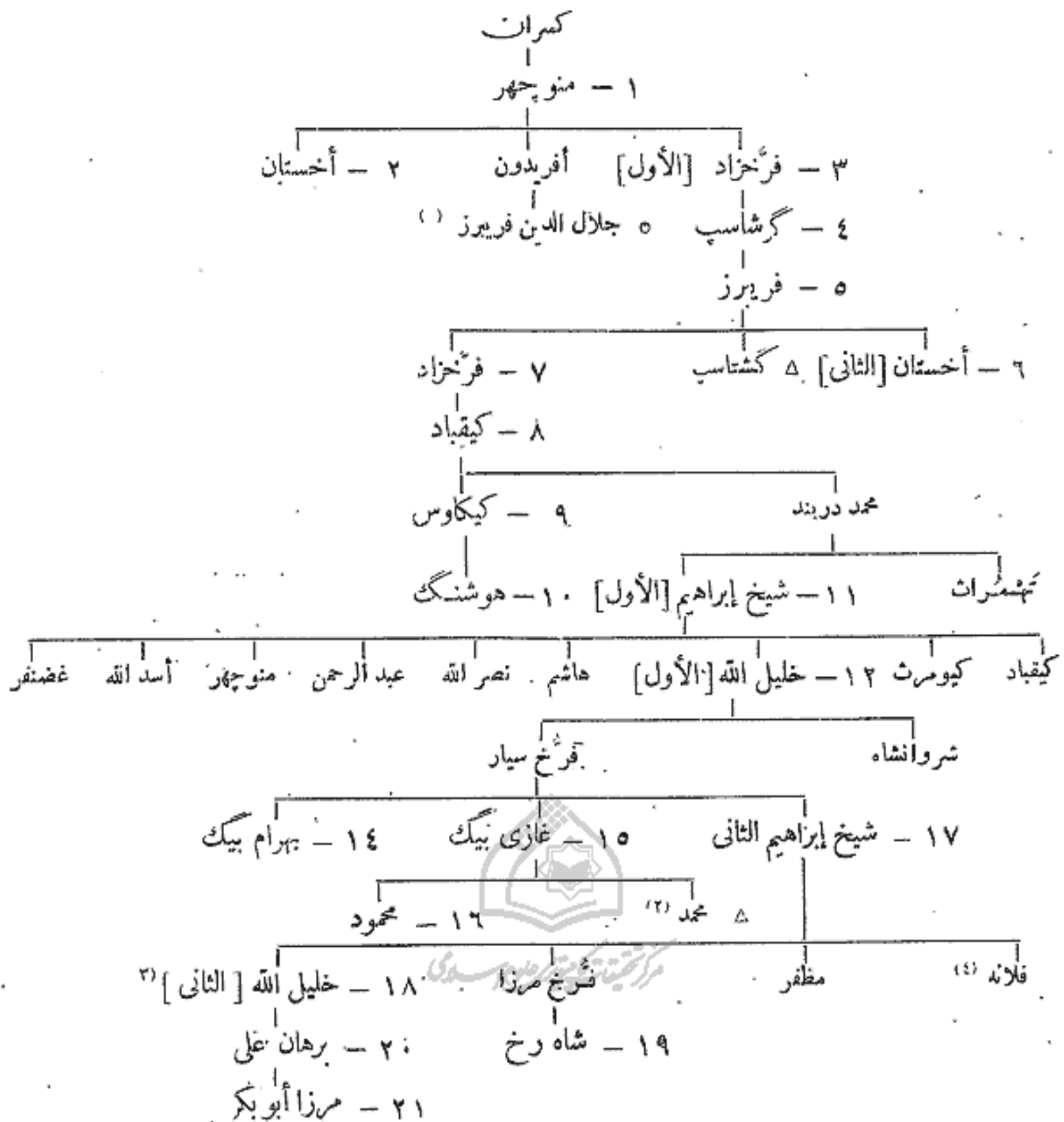

### ۱۶۸ - خانات گنجه (جنزه)

(إلیزابت پول)

سنه ۱۱۶۰ هـ		شاه وردی	○
۱۱۷۴		محمد حسن	○
	دوره فترتی که گنجه منقاد ابراهیم خلیل ، امیر قراباغشده ۱۱۹۷ - ۱۱۹۷		○
۱۱۹۸		حاجتی بک	○
۱۲۰۰		الجواد	○
	۱۲۲۰	اشغال روسها	

(۴) ازکارگزاران عثمانیان بود ، و فرمانروای طرابوزان شد .  
 بردیوار قلعه ارته حصار طرابوزان کتیبه‌ای از سال ۹۴۸ به جای  
 مانده است . نک .

Halil Edhem: Revue. Hist. Qit ease. 48 p. 349, N° 41.

(۱) درباره سکه‌های اونک: Remitago p. 396. N° 32-37  
 (۲) فلانده دختر طهماسب اول صفوی را به زنی گرفت .  
 (۳) به زنی اسماعیل صفوی درآمد .

## ۱۶۹ - خانقات شکی (۱)

(نوخه)

سنه ۱۲۱۲ هـ	محمد حسن	○
۱۲۱۹	مصطفی	○
۱۲۲۱	جعفر قلی	○
۱۲۳۱	اسماعیل خان	○
۱۲۳۲	اشغال روسها	

## ۱۷۰ - خانقات قراباغ

سنه ۱۱۷۷ هـ	ابراهیم خلیل	○
۱۲۱۱	دوره فترت	
۱۲۱۱	ابراهیم خلیل (برای بار دوم)	○
۱۲۲۱	مهدی قلی خان	○
۱۲۳۵	اشغال روسها	

مراجع :

Fraehn : Nova Supplementa p. 191-193.

Markoff : Cat. Inv. de l'Ermitage p. 775-786.

## ۱۷۱ - بنی شداد در آران

(قراباغ کنونی) ، پایتخت چتره (گنجه)

سنه ۳۴۰ هـ	۱ - محمد بن شداد الروادی <sup>(۲)</sup> ، (مستقل تا سنه ۴۴۴)	
	دوره فترت . . . . . ۳۶۰ - ۳۴۴	
۳۶۰	۲ - أبو الحسن لشکری <sup>(۳)</sup> [الأول] بن محمد بن شداد	
۳۶۸	۳ - مرزبان بن محمد بن شداد ، (برادرش فضل اوراد ۳۷۵ بکشت)	
۳۷۵	۴ - المنصور الفضل بن محمد بن شداد	○
۴۲۲	۵ - أبو الفتح مویسی بن الفضل	
۴۲۵	۶ - لشکری [الثانی] علی بن مویسی	○
۴۴۰	۷ - أنو شیروان بن لشکری	
—	۸ - أبو الأسوار شاور بن الفضل بن محمد	○
	از طرف آلب آرسلان والی ارمنستان (متوفی سنه ۴۵۹)	۴۵۷
۴۵۹	۹ - الفضل بن شاور <sup>(۴)</sup> ، (عامل سلاجقه ، متوفی سنه ۴۶۶)	
۴۶۶	۱۰ - فضلون بن الفضل ، (علیه پدرش قیام کرد)	
	آران به قلمروی سلاجقه درآمد	۴۶۸

و می نویسند که اشواط بن ابی الأسوار در سال ۴۶۰ هـ چانشین وی شد ، و در سال ۴۶۱ امیر الفضل به جای او نشست .  
(مترجم عربی)

(۱) در قفقاز است . تک . ابن خردادبه ص ۲۳ (مترجم عربی)  
(۲) خلیل ادهم (دول اسلامیه ص ۲۴۳) می نویسند که نام وی محمد بن شداد بن فرطق است . (مترجم عربی)  
(۳) خلیل ادهم (ص ۲۴۳) اورا لشکری می نامد . (مترجم عربی)  
(۴) خلیل ادهم (ص ۲۴۳) نام اورا امیر الفضل ذکر می کند



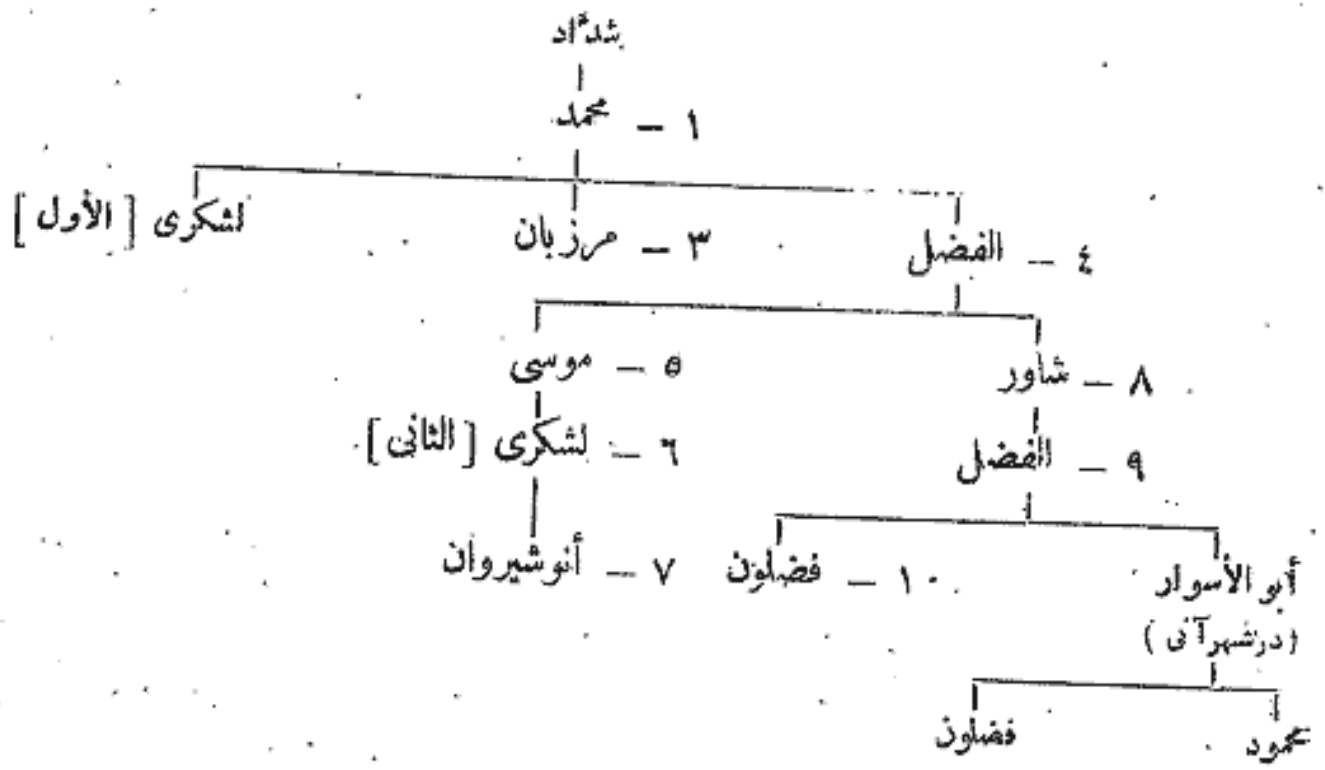

مراجع :

- Bondâri : Chronique (éd. Houtsma p. 31. note f.)  
 Sachau : Verzeichnis N°. 22, p. 14.  
 Barthold : Musulmanskia Dynastii p. 294.  
 Justi : Iranisches Namenbuch p. 443.  
 Markoff : Collections Scientifique, VII. St. Petersb. p. 25.  
 Markoff : Inventaire de l'Ermitage p. 309.

### ۱۷۲ - بنی هاشم

أصحاب باب الأبواب (شهر الباب ، دربند)

سنه ۲۵۵ هـ	۱ - هاشم بن سراقه ، (حاکم عباسی اعلام استقلال کرد)
۲۷۱	۲ - عمرو بن هاشم
۲۷۲	۳ - محمد بن هاشم ، (اورا حاکم سریز (۱) سنه ۲۹۲ اسیر کرد)
۳۰۳	۴ - عبد الملك بن هاشم
۳۲۷	۵ - أحمد بن عبد الملك ، (چند بار رانده شد)
۲۶۶	۶ - میمون بن أحمد
۳۸۷	۷ - محمد بن أحمد ، (ده ماه پس از فرمانروایی کشته شد)
۳۸۷	۸ - لشکری بن میمون
۳۹۱	۹ - المنصور بن میمون ، (حمله روسها به کشور سنه ۴۲۳)
۴۲۵	۱۰ - عبد الملك بن منصور
۴۳۴	۱۱ - منصور بن عبد الملك ، (در سنه ۴۵۷ کشته شد)
۴۵۷	۱۲ - عبد الملك بن لشکری ، (اورا مروانشاه منصوب سپس معزول کرد)
—	۱۳ - میمون بن منصور ، (پایان دولتشان)

مراجع :

- Barthold : Musulmanskia : Dynastii p. 294.  
 Sachau : Verzeichnis, N°. 21, p. 13.

(۱) نک : ابن الأثیر (ج ۷ ص ۴۵) و یاقوت (ج ۵ ص ۸۰) : (مترجم عربی)

(پس بی ہاشم)

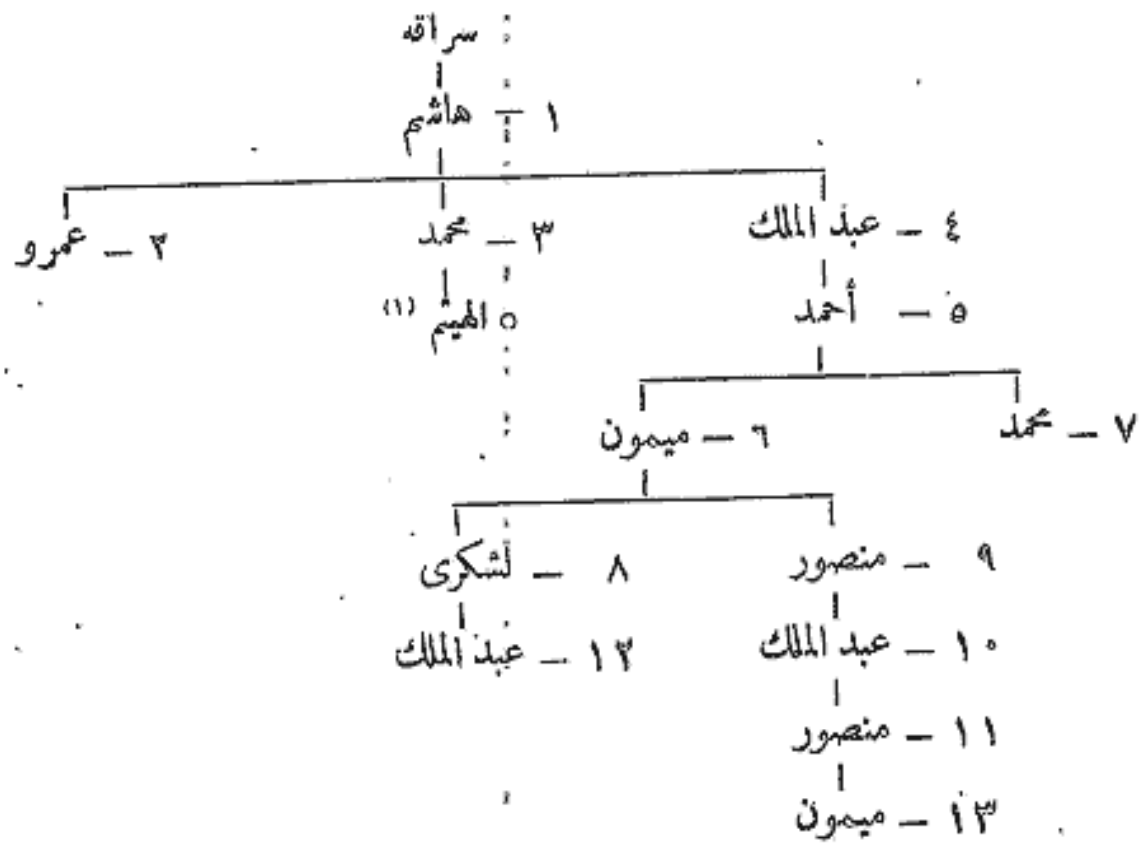

۱۷۳ - بنی دابویہ

اسپہبدان اصحاب طبرستان و گیلان (بایستخت فرمن)

سنہ ۷۵ ہ  
۴۰  
۵۶  
۹۰  
۱۰۳  
۱۱۶  
۱۱۶

- ۱ - گیل بن گیلانشاہ<sup>(۲)</sup> ، (صاحب طبرستان و رویان)<sup>(۳)</sup> (۴۲)
- ۲ - دابویہ (دابویہ) بن گیل (۵۷)
- ۳ - خورشید [الأول] بن گیل (۷۳)
- ۴ - فرخان (أوفر و خان) بن دابویہ ، (لقب اسپہبد گرفت نخستین حملہ مراب) (۱۰۷)
- ۵ - داد بزجمہر<sup>(۴)</sup> بن فرخان (۱۲۰)
- ۶ - سارویہ بن فرخان (۱۳۳)
- ۷ - خورشید [الثانی] بن داد بزجمہر<sup>(۵)</sup> ، (مورکش در دیلم سنہ ۱۴۱) (۱۳۳)
- حملہ یزید بن المہلبیسر بن الملاء

مراجع :

ابن اسفندیار : تاریخ طبرستان (جلد اول تصحیح عباس اقبال  
استاد دانشگاه) : و (ترجمہ براون) : (مترجم عربی)

(۱) درہمی از سال ۳۳۰ از او بہ جای مانده است . نگ .  
P'Ermitage: Inventaire

P. 307

(۴) ابن اسفندیار (ص ۱۶۵) نام اورا دادسہر ذکر می کند .

(۵) ابن اسفندیار (ص ۱۷۰) نام اورا خورشید بن دادسہر  
ذکر می کند . (مترجم عربی)

(۲) ابن اسفندیار (تاریخ طبرستان ص ۱۵۴) می نویسد کہ نام  
او جیل بن جیلانشاہ یا گیل بن گیلانشاہ است . (مترجم عربی)  
(۳) سالہائی کہ بر سکہا نقرہ شدہ طبق گاہنامہ طبرستان است .

نسب بنی دابویه

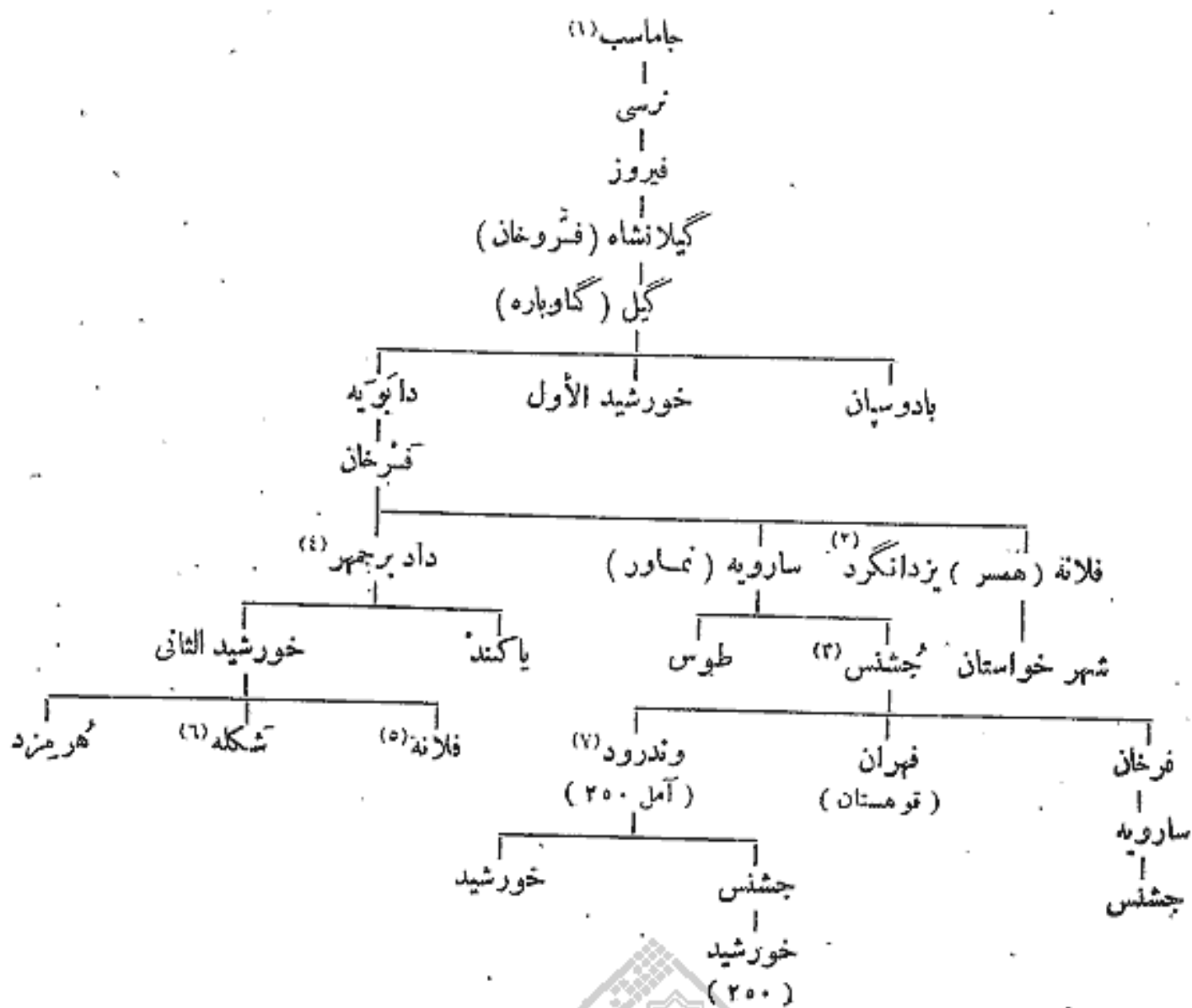

۱۷۴ - ولایت طبرستان که عرب بودند

سنه هـ	عمر بن العلاء
۱۴۱ هـ	عمر بن العلاء
۱۴۸	خالد بن برمک
۱۵۴	عمر بن العلاء، (برای بار دوم)
۱۵۸	سعید بن ذعلج
۱۶۲	عمر بن العلاء، (برای بار سوم)
۱۶۶	أبو صالح یحیی بن داود بن ممدود الحرثی
۱۶۷	عمر بن العلاء، (برای بار چهارم)
—	قندید (۸)
۱۷۰	سلیمان بن المنصور
۱۷۱	هانی بن هانی

مراجع: Zahiraddin, (éd. Dorn.)

ابن اسفندیار: تاریخ طبرستان (از عباس اقبال)

Mordtmann: Die Münzen mit Pehlewi legenden. Z D M G. 1865, p. 485-1879. 110

دائرة المعارف الإسلامية (چاپ فرانسه) ماده: طبرستان (el.Huart)

Justi: Iranisches Namenbuch p. 430.

- (۱) جاماسب بن قباد . نک . ابن اسفندیار تاریخ طبرستان ص ۱۵۳ . (مترجم عربی)  
 (۲) نک . مرجع پیشین ص ۱۷۲ . (مترجم عربی)  
 (۳) نک . مرجع پیشین ص ۱۷۱ . (مترجم عربی)  
 (۴) نک . مرجع پیشین ص ۲۸۴ . (مترجم عربی)

- (۵) به زنی المنصور خلیفه در آمد .  
 (۶) به زنی العباس بن محمد بن علی عباسی در آمد .  
 (۷) ابن اسفندیار (ص ۱۷۱) نام او را وندرنید ذکر می کند . (مترجم عربی)  
 (۸) سکه ای به نام وی در مجموعه مولف وجود دارد .

نخستین دولت : ( اسپهبدان )

سنه ۵۸	۱ - باو . . . . .	
۵۹	۲ - قولاش ، ( دوره فترت ) . . . . .	
۶۸	۳ - سُرخاب [ الأول ] بن باو . . . . .	
۱۱۰	۴ - مهر مردان بن سرخاب . . . . .	
۱۳۵	۵ - سرخاب [ الثانی ] بن مهر مردان . . . . .	
۱۵۵	۶ - شروین [ الأول ] بن سرخاب . . . . .	
۱۸۱	۷ - شهریار [ الأول ] بن شروین . . . . .	
۲۱۰	۸ - شاپور [ جعفر ] بن شهریار . . . . .	
۲۲۲	۹ - قارن بن شهریار ، ( در سنه ۲۲۷ اسلام آورد ) . . . . .	
۲۵۳	۱۰ - رستم [ الأول ] بن سرخاب بن قارن . . . . .	
۲۸۲	۱۱ - شروین [ الثانی ] بن رستم . . . . .	
۳۱۸	۱۲ - شهریار [ الثانی ] بن شروین . . . . .	
	رستم بن شروین (۱) . . . . .	○
	حدود سنه ۳۳۵ - ۳۷۰	
۳۵۵	۱۳ - دارا بن رستم بن شروین . . . . .	
۳۵۸	۱۴ - شهریار [ الثالث ] بن دارا ، ( اورا قابوس بن وشمگیر کشت ) . . . . .	
۳۹۶	۱۵ - رستم [ الثانی ] بن شهریار ، ( تا سنه ۴۴۹ ) . . . . .	
	فتح قابوس بن وشمگیر مازندران را . . . . .	○
۳۹۷	شروین بن محمد . . . . .	○
	حدود سنه ۴۰۰	



مرکز تحقیقات کتابخانه و اسناد ملی

دولت دوم : ( ملوک الجبال )

۴۶۶	۱ - حسام الدوله شهریار بن قارن . . . . .	
۵۰۳	۲ - نجم الدوله قارن بن شهریار . . . . .	
۵۱۱	۳ - شمس الملوك رستم بن قارن ، ( مدعی حکومت تا سنه ۵۱۵ ) . . . . .	
۵۱۱	۴ - علاء الدوله علی بن شهریار (۲) . . . . .	
۵۳۴	۵ - شاه غازی بن علی ، نصرة الدوله (۳) . . . . .	
۵۹۰	۶ - علاء الدوله حسن بن رستم . . . . .	
۵۹۷	۷ - حسام الدوله اُرک شیر بن حسن (۴) . . . . .	
۶۰۲	۸ - شمس الملوك رستم بن اُرک شیر ، ( تا کنهان در ۲۱ شوال سنه ۶۰۶ به قتل رسید ) . . . . .	
	فتح خوارزمشاه محمد مازندران را . . . . .	
	۶۰۶	

پادوسنیانی در شهر رستمآباد آمد . دیناری از سال ۵۵۱ - ۵۵۲ از او باقی است . خلیل ادهم (ص ۱۹۲) نام او را شهریارش ذکر می کند و ابن اسفندیار (تاریخ طبرستان ص ۱۰۷) نام او را رستم بن علی بن شهریار و لقب وی را نصرت الدوله می نویسد . ( مترجم عربی )  
(۴) با هزار آسب دومین شهرواش (شهرنوش) پادوسنیانی جنگید .

(۱) در باره سکه های آونک : (Zambaur: Contributions, III, p. 22-26)  
(۲) از مسعود بن محمد بن سلجوقی پذیرایی شایانی کرد .  
(۳) در سال ۵۵۲ به الموت لشکر کشید . در سال ۵۵۷ با ایناق فرمانروای جرجان در جنگ با سنجر شرکت کرد . در سال ۵۵۸ با ترکان غز جنگید ، همچنین با مؤید سردار سلطان ارسلان در قومنس جنگ کرد . دختر او به زنی شهریارش بن هزار آسب

دولت سوم : ( کینتخواریا )<sup>(۱)</sup> عمال ایلیخانان درآمل .

سنه ۶۳۵ هـ	حسام الدوله اردشیر بن کینتخوار
۶۴۷	شمس الملوک محمد بن اردشیر ، ( ابقی در سنه ۶۶۵ اورا یکشت )
۶۶۵	علاء الدوله علی بن اردشیر
۶۷۵	تاج الدوله یزدگرد بن شهریار
۶۹۸	ناصر الدوله شهریار بن یزدگرد
۷۱۴	رکن الدوله کیخسرو بن یزدگرد
۷۲۸	شرف الملوک بن کیخسرو
۷۳۴	نفر الدوله حسن بن کیخسرو <sup>(۲)</sup> ، ( تا سنه ۷۵۰ )

مراجع :

- Melgunoff: Das südliche Ufer des Kaspischen Meeres 50 ss.  
 ابن اسفندیار : تاریخ طبرستان ( ترجمه برون ) . ( Gibb. Mem. 11, 58 ).  
 ونشر عباس اقبال .  
 Dorn: Südliche Küstenländer (1. Selireddin 270. 323 etc).  
 Barthoid: Musulmanskia Dynastii p. 290.  
 دائرة المعارف الاسلامیة ( چاپ فرانسه ) . ماده : باوند ( Cl. Huart )  
 Zambaur: Contributions, III, 16 N° p. 472<sup>(۳)</sup>.  
 Casanova: Les Ispehbeds de Firim . (Jubilé E.G. Browne).  
 p. 117-126.  
 Sachau: Verzeichniss, N° 3, 4; 5; p. 5, 6, 7.  
 Rehatsek: The Baw and Gaobarah Sephabuds . . .  
 J. Bombay Br. R.A.S. XII. 1876, 410.

مرکز تحقیقات تاریخی و اسنادی

۱۷۶ - بنی آفراسیاب در مازندران

سنه ۷۵۰ هـ	آفراسیاب ( داماد خود نغر الدوله حسن آخرین باوندیان را کشت )
۷۶۰	کیا نغر الدین جلای
—	کیا گشتاسب ، ( داماد حسن باوندی )
—	اسکندر الشیخی بن آفراسیاب ، ( اورا تیمور کشت )
—	کیا حسن بن گشتاسب بن آفراسیاب ، ( تا سنه ۹۰۹ )
۹۰۹	فتح شاه اسماعیل صفوی مازندران را

مراجع :

- Justi: Iranisches Namenbuch p. 431  
 Sachau: Verzeichnis N° 6, p. 7.  
 Zambaur: Contributions, III, p. 22-26.

حسن : کیکاس ، و شمس الملوک و شرف الملوک و شاه غازی می باشند .  
 ( مترجم عربی )  
 (۳) در آنجا من به منابع سکه شناسی و کتاب شناسی این سلسله اشاره کرده ام .

(۱) خلیل ادهم ( ذول اسلامیه ص ۱۹۵ ) آنرا کند خواریه نامیده است . ( مترجم عربی )  
 (۲) خلیل ادهم ( ص ۱۹۵ ) می نویسد که فرزندان فخرالدین

کیوس<sup>(۱)</sup> بن قباد بن فیروز

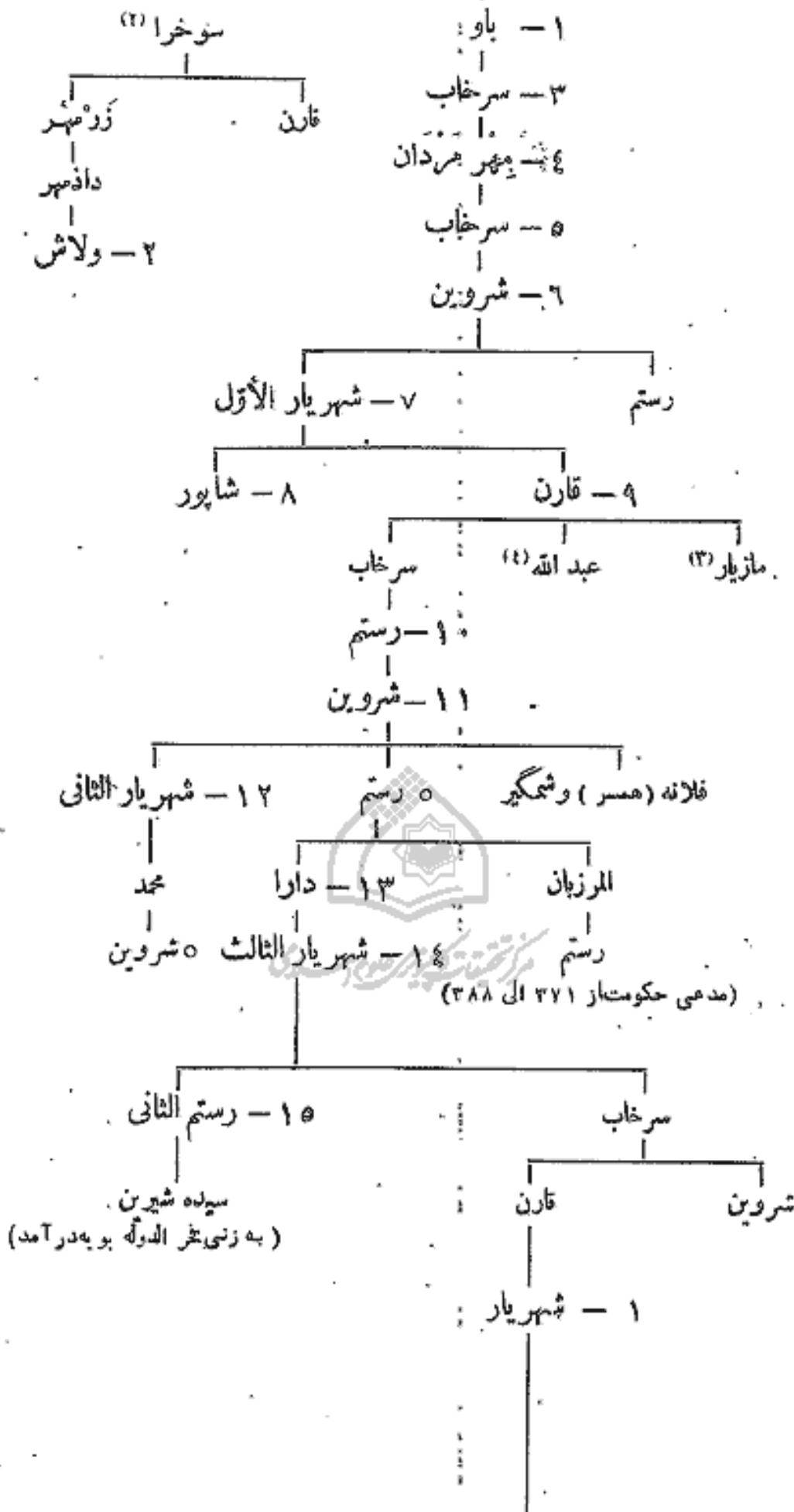

پنجمین دولت (اسپیندادان)

(۱) نک: تاریخ طبرستان ص ۱۵۲. (مترجم عربی)  
 (۲) نک: تاریخ طبرستان ص ۱۵۱. (مترجم عربی)

(۳) در قیام افشین شرکت کرد و عبدالله بن طاهر اورا براند  
 (۴) نک: Weyl: Sammlung Fonrobert, I, p. 324

٧٣١	ربيع الأول سنة ٧٣١ هـ	٤	قطب الدين محمد بن ركن الدين محمود	○
٧٤٧		٥	تاج الدين [الأول] بن محمد	
٧٥١		٦	سلطان محمود بن شاه علي	
٧٣٣		٧	عز الدين بن ركن الدين محمود	○
٧٨٤		٨	قطب الدين [الأول] بن عز الدين	
٧٨٨		٩	شاه شاهان تاج الدين [الثاني] بن قطب الدين	
٨٠٥		١٠	قطب الدين [الثاني] (?) بن تاج الدين [الثاني]	○
٨٢٢		١١	شاه شاهان شمس الدين بن قطب الدين	○
٨٤٢		١٢	فظام الدين يحيى بن شمس الدين	
٨٨٥		١٣	شمس الدين محمد بن يحيى	
—			سلطان محمود (?)	

مراجع : ابن الأثير : الكامل في التاريخ .

طبقات ناصري ترجمة ( Raverty I, 19-25, 183, 2.2 ) .

دائرة المعارف الإسلامية ( چاپ فرانسه ) : ماده ( صفاريان ) ( T. W. Haig ) .

محمد بن عبد الجبار العتيبي : كتاب يميني ( الكتاب اليميني ) .

Mirkhond (éd. Bombay) IV, p. 186-187.

Houtsma : Histoire des Seldjoucides du Kirmân.

Sauvaire ; Sur un fels saffaride inédit (Num. Chron. 1881, p. 137)

Codrington : Further Note (Mr. Tate) J.R.A.S. July 1905 ; le même,

coins collected by Sir A.H. Mc Mahon. JRAS. July 1911, p. 783.

Zambaur : Contributions, III, p. 126 et tableau p. 127.

Barthold : Musulmanskia Dymstii p. 289 ; le même : Turkestau w

epokhu mong. naschestw ; le même Zur Geschichte der Saffariden,

Nöldeke Festschrift I, p. 171.

Sachau : Verzeichnis, N° 16 p. 11.

Justi : Iran. Namenbuch p. 439.

Nöldeke : Orientalische skizzen p. 187.

## بنیہ الیث صفاریان

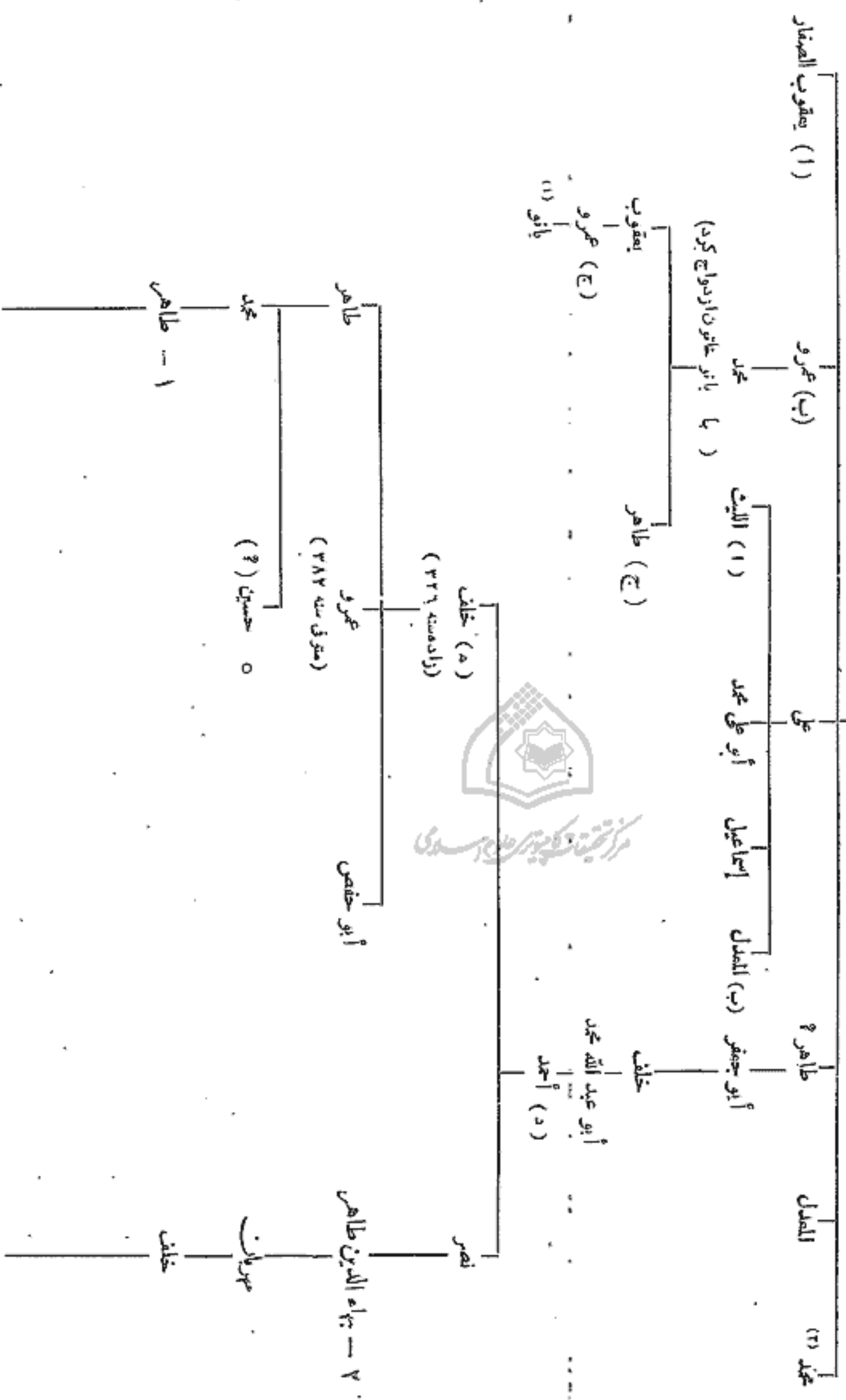



# ۱۸۸ - بنی دلف

( بنی المعجلی در کردستان : پایتخت کرج )

حدود	سنه ۲۱۰ هـ	أبو دلف القاسم بن عیسی بن إدريس العجلی (۱)	
»	۲۲۸	عبد العزیز بن القاسم ، ( تامل ری سنه ۲۵۲ )	○
	۲۶۰	دلف بن عبد العزیز	○
	۲۶۵	أبو العباس أحمد بن عبد العزیز	○
	۲۸۰	عمر بن عبد العزیز	○
	۲۸۴	أبو لیلی الحارث بن عبد العزیز	
	۳۸۵	والیان عباسی	

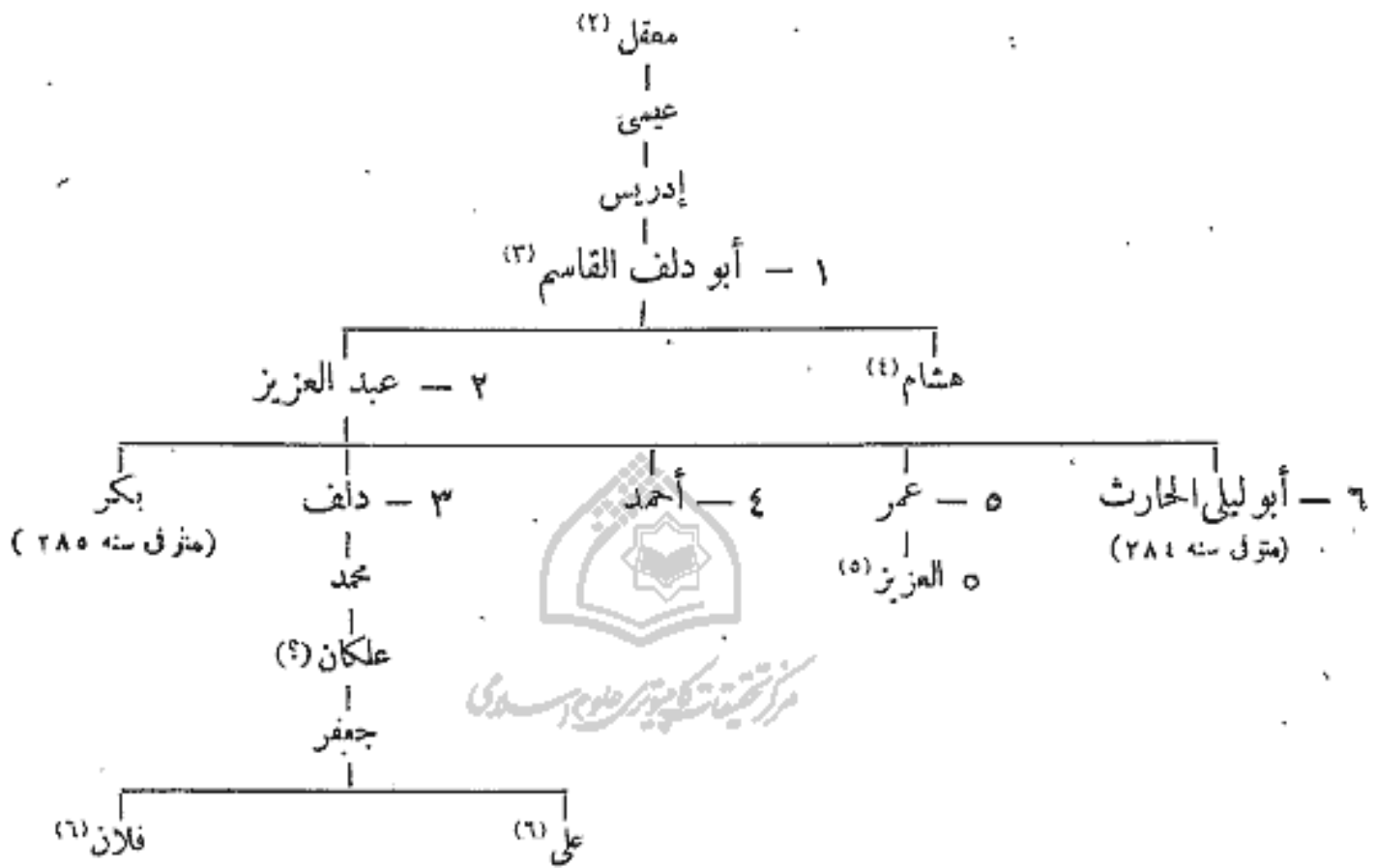

مراجع : ابن الأثیر : الكامل .

ابن خلکان : وفيات الأعیان .

دائرة المعارف الإسلامیة ( چاپ فرانسه ) ماده : ( بنی دلف والقاسم ) ( K. V. Zetterstéen )

Stickel : Neuentdeckte Kufische Bleisiegel. ZDMG, XX 1866.

Stickel : Zu den morgenländischen Bleisiegeln. ZDMG, XLIX.

1895, p. 63.

Casanova : Sceaux arabes en plomb, Revue Num. 1894.

Khalil Edhem : Qurschun- muhur qataloghy ( Musée ott. )

Stamboul 1904.

(۴) در سال ۲۵۱ جنگ علیه حسین بن محمد بن حمزه عبدالله بن الحسن الاصفهانی بن علی زین العابدین علوی با مزاحم بن خاقان در کوفه همراه بود . در ماه رجب سال ۲۵۱ در جنگ با یک علوی که شناخته نیست در نینوی نزدیک موصل شرکت داشت .

(۵) نک . Khalil Edhem: l. c. p. 28

(۶) درباره فرزندان این دو برادر رجوع کنید به بنی ماکولا .

(۱) در سال ۲۱۰ شهر کرج را بنیان نهاد . درباره اصل و نسب او نک . ابن خلکان ( چاپ اسلین ) ج ۲ ص ۵۰۲ و ( چاپ مصر ) ج ۱ ص ۴۲۳ و Weil : Geschichte

der Chalifen, II, p. 268.

(۲) نک . تاریخ گزیده ص ۲۷۹ . ( مترجم عربی )

(۳) ابن خلکان ( چاپ مصر ج ۱ ص ۲۲۳ ) نسب وی را چنین ذکر می کند

می کند ابو دلف القاسم بن عیسی بن ادريس بن مقل بن عمیر بن

شیخ بن معاویه بن خزاعی بن عبد العزیز بن دلف بن چشم تا

آخر . ( مترجم عربی )

دخستین دولت :

سنه ۲۵۴ هـ	.	.	.	.	.	(۱) أبو یوسف یعقوب بن اللیث الصفار .	○
۲۶۵	.	.	.	.	.	(ب) عمرو بن اللیث ، (ناگهان در بغداد سنه ۲۸۹ کشته شد).	○
۲۸۹	.	.	.	.	.	(ج) طاهر بن محمد بن عمرو	○
۲۹۰	.	.	.	.	.	گرفتن سامانیان وسیستان را .	

دولت دوم :

۲۹۶	.	.	.	.	.	(۱) اللیث بن علی بن اللیث	○
۲۹۹	.	.	.	.	.	(ب) المعتدل بن علی بن اللیث <sup>(۲)</sup>	
۳۰۰	.	.	.	.	.	(ج) عمرو بن یعقوب بن محمد <sup>(۳)</sup>	
۳۲۰	حدود	.	.	.	.	(د) أبو جعفر أحمد بن محمد بن خلف <sup>(۴)</sup>	○
۳۴۴	»	.	.	.	.	(هـ) أبو أحمد خلف بن أحمد ، (متوفی سنه ۳۹۹) <sup>(۵)</sup>	○
		.	.	.	.	اشغال غزنویان سنه ۳۹۹ سپس سلجوقیان سنه ۴۲۲ وسیستان را .	

دولت سوم (ملوک نیمروز) :

۴۶۰	.	.	.	.	.	۱ - طاهر بن محمد بن طاهر	
۴۸۰	.	.	.	.	.	۲ - بهاء الدین طاهر بن نصر بن أحمد	
۴۸۱	.	.	.	.	.	۳ -	
۴۸۲	حدود	.	.	.	.	۴ - تاج الدین أبو الفضل نصر بن طاهر بن محمد ، (متوفی سنه ۵۰۹ پس از ۱۰۰ سال)	○
۵۵۹	.	.	.	.	.	۵ - شمس الدین أبو الفتح محمد (یا أحمد) بن نصر	
—	.	.	.	.	.	۶ - عز الملوك محمد بن نصر	
۵۶۲	.	.	.	.	.	۷ - تاج الدین حرب بن محمد <sup>(۶)</sup>	○
۶۱۲	.	.	.	.	.	۸ - شمس الدین یمین الدوله بهرام شاه [الأول] بن عثمان	
۶۱۸	.	.	.	.	.	۹ - تاج الدین نصر (بهرام شاه) بن بهرام شاه ، (حمله مغول)	○
۶۱۸	.	.	.	.	.	۱۰ - رکن الدین أبو منصور بن بهرام شاه [الأول]	○
۶۱۹	.	.	.	.	.	۱۱ - شهاب الدین محمود بن عثمان	
۶۲۲	.	.	.	.	.	۱۲ - علی بن عثمان	

دولت چهارم (تابع مغول) :

۶۲۶	.	.	.	.	.	۱ Δ - شمس الدین علی بن مسعود بن خلف بن مهربان بن طاهر <sup>(۷)</sup>	
۶۵۲	.	.	.	.	.	۲ - نصر الدین بن أبی الفتح بن مسعود	○
۷۲۸	.	.	.	.	.	۳ - شاه نصرت بن نصر الدین	

(۴) در سال ۳۵۱ از طرف سامانیان کارگزار بخارا بود .  
 (۵) کارگزار سامانیان بود ، و سپس با عمال ایشان به جنگ درازی پرداخت .  
 (۶) کارگزار غوریان بود . درصد سالگی به سال ۶۱۲ درگذشت .  
 (۷) نک . خلیل ادهم ، دول اسلامیه ص ۱۷۴ (مترجم عربی)

(۱) در ۱۹ خوال سال ۲۶۵ درگذشت . ابن خلکان (چاپ اسلین) ج ۴ ص ۳۰۱ و (چاپ مصر) ج ۲ ص ۳۱۲ .  
 (۲) احمد بن اسماعیل سامانی او را فراری ساخت . سپس وی را اسیر کرد .  
 (۳) در سال ۳۲۲ عماد الدوله بویه به گنجینه او که در شیراز نهفته بود دست یافت . ابن مسکویه . تجارب الامم ج ۵ ص ۴۶۴ .

## ۱۷۸ - بنی جستان

(در دیلم)

- • • • • (دری ۱۹۹)
- • • • • (جنگ در الجبل سنه ۲۵۲)
- • • • • (عند محمد بن الفضل بن یزید)
- • • • • (۲۹۰)
- • • • • (علی بن وهسودان<sup>(۱)</sup>؛ حاکم اصفهان از ۳۰۰ الی ۳۰۴ و ری ۳۰۷. متوفی سنه ۳۰۷)
- • • • • (المرزبان بن الحسن بن خراسان<sup>(۲)</sup>؛ (۴۲۰)
- • • • • (کامرو دیلمی؛ صاحب ساوه از ۴۳۰ الی ۴۳۴)

مراجع : Justi: Iranisches Namenbuch., p. 440.

(نسب بنی جستان)



## ۱۷۹ - علویان طبرستان

(پایتخت آمد و ساری)<sup>(۳)</sup>

بنی الحسن :

- • • • • ۱ - الحسن بن زید بن محمد
- • • • • ۲ - محمد الداعی بن زید، القائم بالحق
- • • • • ۲۸۷ - ۳۱۰ گرفتن سامانیان طبرستان را

بنی الحسين :

- • • • • ۳ - أبو محمد الحسن الأطروش، الناصر، ابن علی . (همکار محمد بن زید در سربازی)
- • • • • ۴ - الحسن بن القاسم بن الحسن بن علی، الداعی الصغیر
- • • • • ۵ - أبو الفضل جعفر الثائر فی الله بن محمد بن الحسن الأطروش
- • • • • ۶ - أبو عبد الله محمد المهدي بن الحسن الداعی، (متوفی سنه ۳۶۰)
- • • • • ۷ - أبو الحسين أحمد المؤید، عضد الدوله بن الحسين الثائر بن هرون
- • • • • (متوفی در ذی الحجه سنه ۴۲۱)
- • • • • ۸ - أبو طالب یحیی الناطق بالحق، (متوفی سنه ۴۲۴)

(۱) باوهسودان . (مترجم عربی)

(۲) ابن خراسان . نک ابن الاثیر ج ۹ ص ۲۶۳ . (مترجم عربی)

(۳) ساری یا ساریه . نک . ابن اسفندیار ص ۵۸ . (مترجم عربی)

۱۸۰ - ولایت قزوین و در طبرستان

- لیلی بن النعمان<sup>(۱)</sup> ، (امیر جیش الأطروش ، حاکم جرجان ، متوفی سنه ۳۰۹)
- سرخاب بن یوسف سودان<sup>(۲)</sup> الدیلمی (سردار قشون الأطروش) . . . . .
- ماکان بن کالی<sup>(۳)</sup> ، (حاکم استراباد ، با سامانیان و سرنگویج بن زیار ، جنگیده متوفی سنه ۳۲۹) . . . . .
- الحسن ، (باخواهر رکن الدوله ازدواج کرد) . . . . .
- آل بویه سپس آل زیار طبرستان را گرفتند . . . . .

سنه ۳۱۰ هـ  
۳۲۹

مراجع : ابن اسفندیار : تاریخ طبرستان (ترجمه براون) . (Gibb Mém. 11. p. 47-58) .  
 و نسخه دیگر از عباس اقبال .  
 Sachau : Verzeichmis N<sup>os</sup>. 11-13, p. 10.

۱۸۱ - سادات حسینی و مازندران

(حسینی ها که اصل آنان شناخته نشده است)

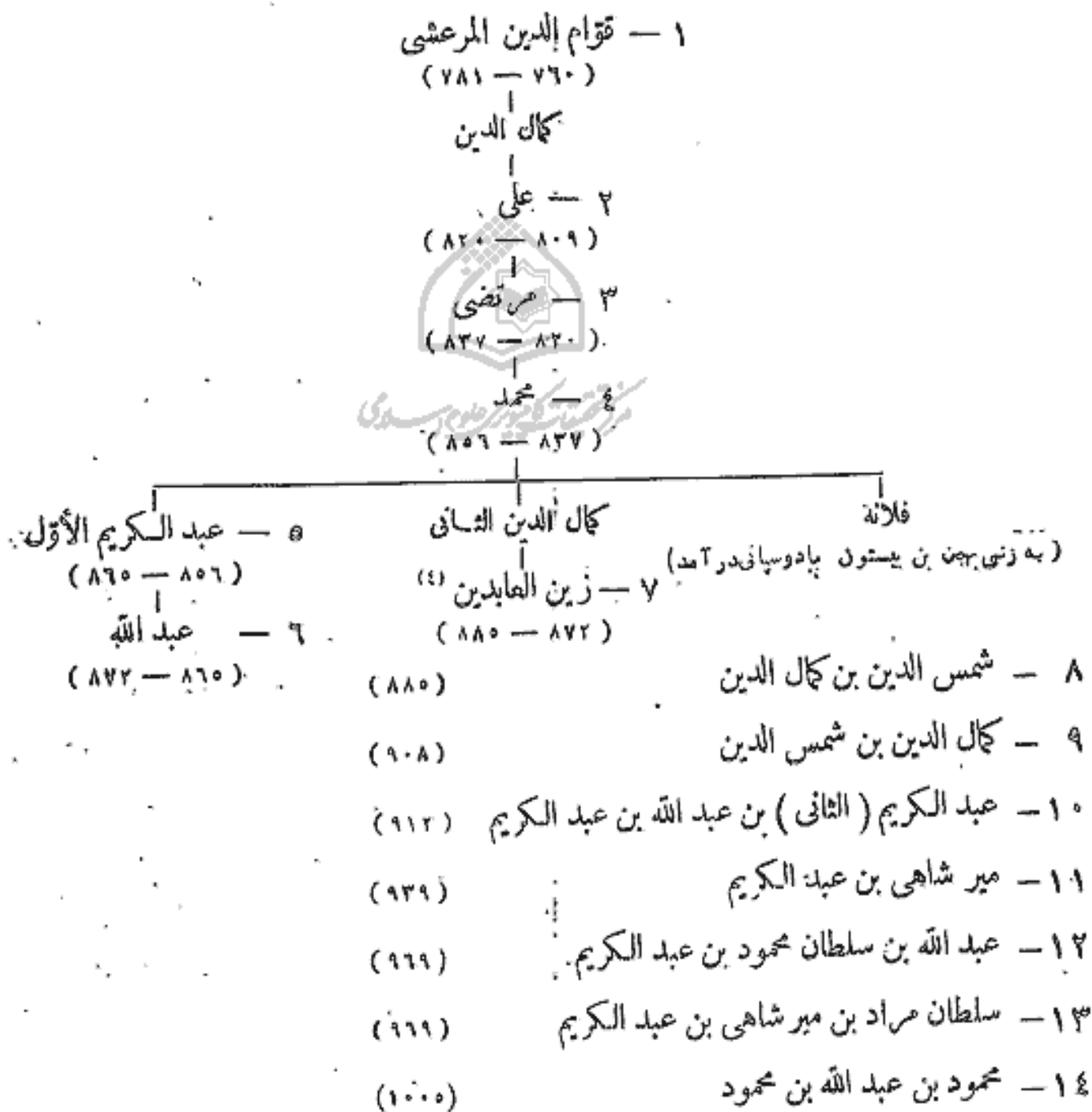

(۴) مترجم عربی دنباله ابن خاندان را از کتاب دول اسلامیه تألیف خلیل ادهم ص ۳۵۲ آورده است

(۱) نک . ابن الاثیر ج ۸ ص ۲۵۹ . (مترجم عربی)  
 (۲) نک . تاریخ طبرستان ص ۲۸۴ . (مترجم عربی)  
 (۳) در تاریخ طبرستان (ص ۲۸۴) نام او ماکان بن کالی آمده است . (مترجم عربی)

## ۱۸۲ - بنی کیا و گیلان<sup>(۱)</sup>

(حسینی ما کہ اصل آنان شناخته نشده است)

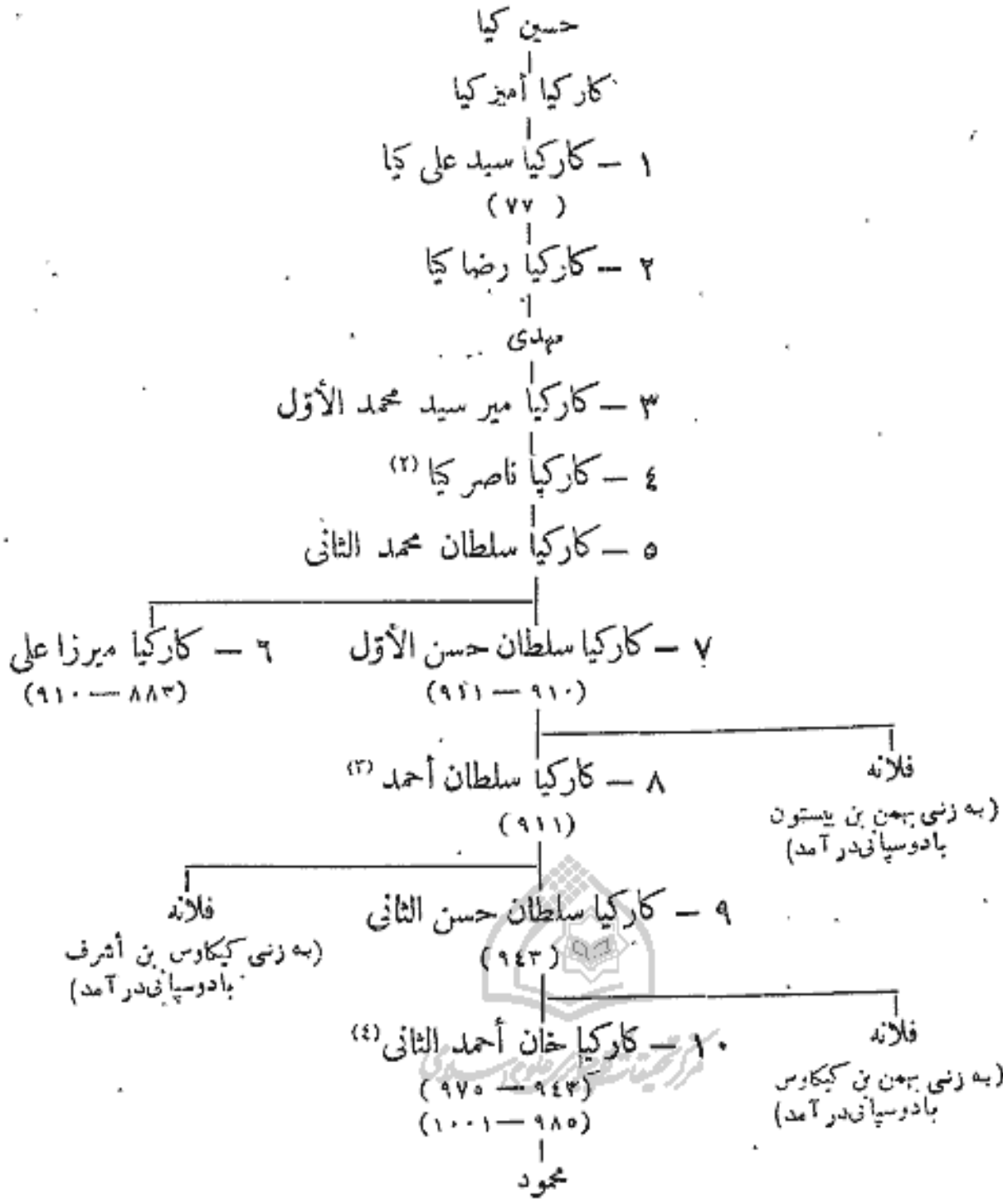

Barthold: Musulmanska Dynastii p. 293

مراجع :

## ۱۸۳ - ملوک قراباغ

محمد	.....	.....
المظفر (سیف الدین ?) بن محمد	.....	۵۰
بیرس بن المظفر	.....	۰
عبد الملک بن بیرس	.....	۰

Bartholomai: Lettre à Soret, R. Num. Belge 1859. 11. مراجع :

Soret: Lettre à M. de Gilles, R. Num. Belge. V, 1890.

(tirage à part 19-23).

Khanikoff: Inscr. musul. du Caucase p. 140.

(۴) در سال ۹۷۵ شاه طہماسب اورا فراری ساخت ، سپس اورا اسیر کرد . پسرش محمود بہ نیابت از او فرمانروایی کرد . در سال ۹۸۵ دوبارہ باز گشت ، ولی در سال ۱۰۰۱ بہ قسطنطنیہ پناہ برد . نک . Khalil Edition: RHO. N° 85 (Sept. 1945) p. 297.

(۱) نک : خلیل ادہم : دول اسلامیہ ص ۲۰۴ ، (مترجم عربی)  
 (۲) خلیل ادہم (ص ۲۰۴) نام اورا ناصر ذکر می کند .  
 (مترجم عربی)  
 (۳) خلیل ادہم (ص ۲۰۴) می نویسد کہ سلطان احمد پسری بہ نام سید علی کیا داشت . (مترجم عربی)

## ۱۸۴ - ملوک آھر

سنه ۵۵۸۷ هـ	حدود	. . . . . (از طرف ایلدکوز)	○
۶۰۷	»	. . . . . ( تا سنه ۶۲۳ تقریباً )	○

مراجع :

A. Markoff : Cat. Inv. de L'Ermitage, p. 434 s.  
Sorot : Lettre à M. de Gilles p. 17.

## ۱۸۵ - إسحاقیان و دیگیلان

سنه ۹۲۳ هـ	. . . . .	امیر دیباج <sup>(۲)</sup> ، مظفر سلطان	
۹۵۰	. . . . .	امیر شاه رخ	
۹۶۵	. . . . .	سلطان محمود خان بن مظفر	
—	. . . . .	شاه جمشید خان بن محمود ، ( متوفی سنه ۹۹۱ )	
۹۹۱	. . . . .	محمد امین بن جمشید ، ( تا سنه ۹۹۹ )	

مراجع :

Barthold : Musulmanskia Dynastii p. 294.

## ۱۸۶ - ولات جورجیا (گرجستان)

از ایرانیان

سنه ۱۰۲۴ هـ	. . . . .	عباسی خان	
۱۰۲۵	. . . . .	علی قلی خان	
۱۰۲۵	. . . . .	پیکر خان	
۱۰۳۳	. . . . .	قرچکای خان	
۱۰۴۳	. . . . .	سلیم خان	
۱۰۶۹	. . . . .	مسر تر علی خان	
—	. . . . .	شاهنواز	
۱۰۸۶	. . . . .	بزان خان	
۱۰۹۴	. . . . .	فلان	
۱۰۹۹	. . . . .	عباس قلی خان	
۱۱۰۶	. . . . .	کلب علی خان ، ( تا سنه ۱۱۱۵ )	

مراجع :

Brasset : Histoire de la Géorgie 111, 638.  
Justi : Iranisches Namenbuch p. 437.

(۱) آهار نیز گفته می شود. نک. سفرنامه مازندران و استرآباد ص ۲۷۰ (مترجم عربی)  
(۲) نک: خلیل آدم «دول اسلامیه ص ۲۰۵» (مترجم عربی)

بخش دهم

ایران و ماوراءالنهر



مرکز تحقیقات کتابخانه و اسناد ملی



مرکز تحقیقات کامپیوتر علوم اسلامی



۱۸۷ - بنی طاهر<sup>(۱)</sup> (طاهریان)

ولایت خراسان<sup>(۲)</sup> :

۵۲۰۵	سنه	۱	— أبو الطَّيِّب طاهر بن الحسين، ذو اليمين <sup>(۳)</sup>	○
۲۰۷	۲ جمادی الآخر	۲	— طلحه بن طاهر <sup>(۴)</sup>	○
۲۱۳	رجب	۳	— أبو العباس عبد الله بن طاهر	○
۲۳۰		۴	— طاهر [الثانی] بن عبد الله	○
۲۴۸		۵	— محمد بن طاهر [الثانی]	○
۲۵۹		۶	— طاهر [الثالث] بن محمد	○
		۲۶۱	مغاریان	

ولایت بغداد :

۲۱۴			— إسحاق بن إبراهيم	
۲۳۵			— محمد بن إسحاق	
۲۳۷			— محمد بن عبد الله	
۲۳۷			— محمد بن طاهر [الثانی]	
			— محمد بن عبد الله، (برای بار دوم)	
۲۵۳			— عیید الله بن عبد الله	
۲۵۵			— سلیمان بن عبد الله	
		۲۶۵	— عیید الله، (برای بار دوم)	
		۲۷۱	— محمد بن طاهر [الثانی]، (برای بار دوم)	
		۲۷۶	— عیید الله، (برای بار سوم)	

مراجع : الطبری : تاریخ الأمم والملوک .

ابن الأثیر : الکامل فی التاریخ .

دائرة المعارف الاسلامیه (چاپ فرانسه) ماده : (بنی طاهر) (W.Barthold) .

ابن خلکان : وفیات الأعیان .

طبقات ناصری (Raverty 1,9) .

Tornberg : Novae Symbolae. 11, 251, N° 85.

Zambaur : Contributions, 11, p. 7-21.

Sachau : Verzeichnis, N° 39, p. 19.

Weil: Geschichte der Chalifen, 11, p. 184 etc.

(۱) چندتن از طاهریان فرمانروایان جبال بودند . نک : شماره ۳۴ فرمانروایان ری بخش طاهریان ص ۷۵

(۲) نک . فرمانروایان ری بخش (طاهریان) ص ۷۵

(۳) به سال ۱۵۹ زائیده شد و در ۲۴ جمادی الثانی ۲۵۷ درگذشت . نک . ابن خلکان (چاپ اسلین ج ۱ ص ۶۴۹ و چاپ مصر) ج ۱ ص ۲۳۵

(۴) نایب عبدالله برادرش بود .

## بِسْمِ طَاهِرٍ

رزق<sup>(۱۱)</sup> یا زریق أسعد بن باذان بن مای خسرو بن بهرام (الخ)

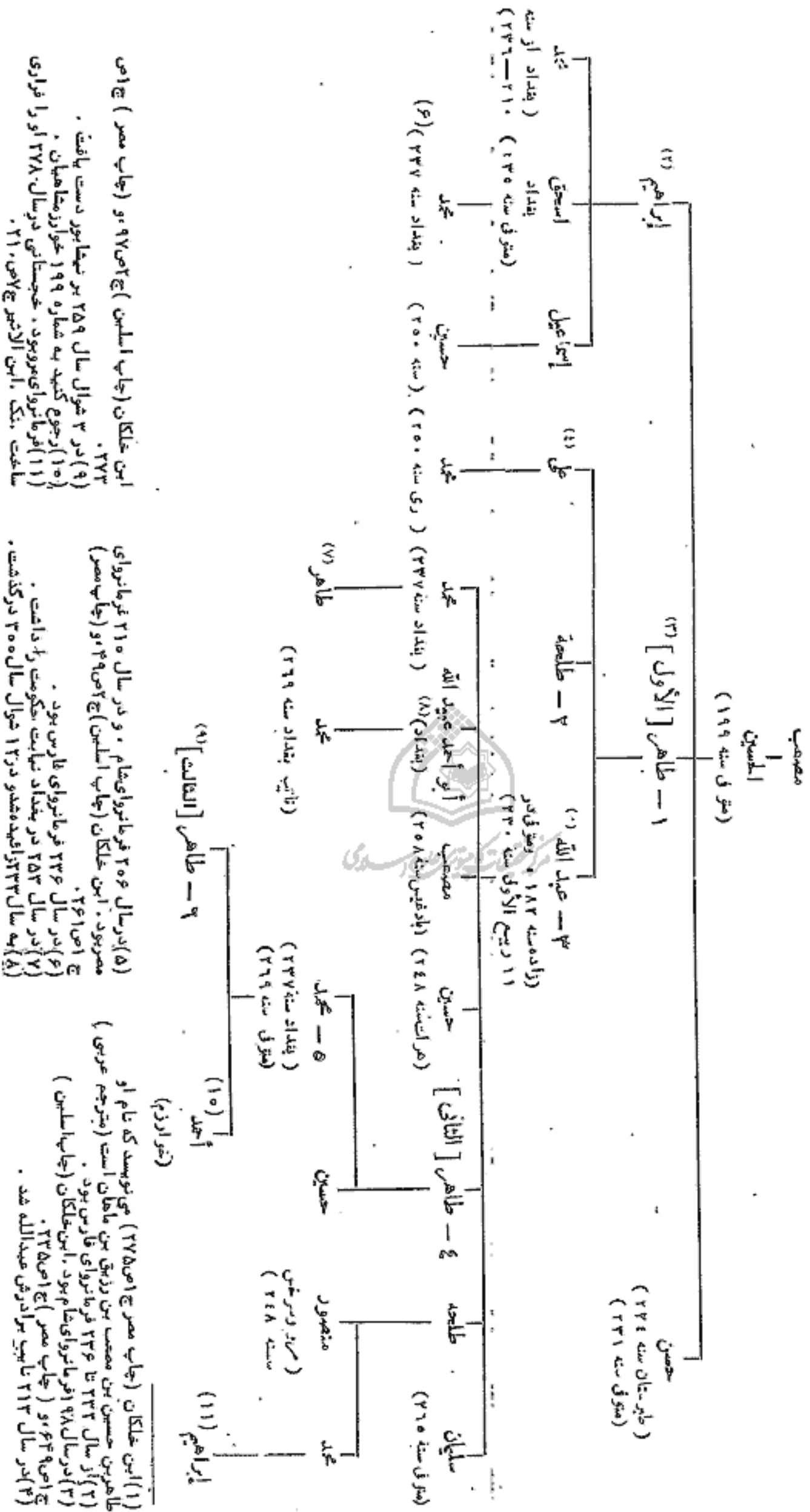

این خلکان (چاپ اسلین) ج ۲ ص ۹۷ و (چاپ مصر) ج ۱ ص ۲۷۳  
 (۹) در ۲ شوال سال ۲۵۹ بر نیشابور دست یافت.  
 (۱۰) رجوع کنید به شماره ۱۹۹ خوارزمشاهیان.  
 (۱۱) فرمانروای پرو بود. خجستانی در سال ۲۷۸ او را فراری ساخت. نک. ابن الاثیر ج ۷ ص ۲۱۰.

(۵) در سال ۲۵۶ فرمانروای شام و در سال ۲۱۵ فرمانروای مصر بود. این خلکان (چاپ اسلین) ج ۲ ص ۴۹ و (چاپ مصر) ج ۱ ص ۲۶۱.  
 (۶) در سال ۲۳۶ فرمانروای فارس بود.  
 (۷) در سال ۲۵۳ در بغداد نهایت حکومت را داشت.  
 (۸) به سال ۲۳۳ را فیلد شد و در ۱۲ شوال سال ۳۵۵ درگذشت.

(۱) این خلکان (چاپ مصر ج ۱ ص ۲۷۵) می نویسد که نام او طاهر بن حسین بن مصعب بن زریق بن مهران است (مترجم عربی).  
 (۲) از سال ۲۳۲ تا ۲۳۶ فرمانروای فارس بود.  
 (۳) در سال ۲۷۸ فرمانروای شام بود. این خلکان (چاپ اسلین) ج ۱ ص ۲۶۴ و (چاپ مصر) ج ۱ ص ۲۳۵.  
 (۴) در سال ۲۱۲ نائب برادرش عبدالله شد.

۲۴۱	۶ - عبد الله بن ونداد أمید <sup>(۱)</sup>
—	۷ - فریدون بن قارق بن شهریار <sup>(۲)</sup>
۲۵۹	۸ - بادوسپان [الثالث] بن فریدون <sup>(۳)</sup>
۲۷۴	۹ - شهریار [الثانی] بن بادوسپان
۲۸۶	۱۰ - هزارسندان بن بندار بن شیرزاد <sup>(۴)</sup>
۳۲۷	۱۱ - شهریار [الثالث] بن جمشید بن دیوبند
۳۴۰	۱۲ - شمس الملوك محمد بن شهریار
	۱۳ - استنداز أبو الفضل بن محمد ( تا سنه ۳۵۴ )

نسل دوم :

۳۵۴	۱۴ - حسام الدین زرین کمر [الأول] بن فرامرز بن شهریار [الثالث]
۳۸۶	۱۵ - سیف الدین باحرب بن زرین کمر
۴۱۳	۱۶ - حسام الدین اردشیر [الأول] بن باحرب
۴۳۸	۱۷ - نخر الدوله نامور (یا نهماور) [الأول] بن شهریار
۴۷۰	۱۸ - عز الدوله هزاراسپ [الأول] بن نامور
۵۱۰	۱۹ - شهر یواش بن هزاراسپ <sup>(۵)</sup>
۵۲۳	۲۰ - کیکاوس بن هزاراسپ
۵۶۰	۲۱ - هزاراسپ [الثانی] بن شهر یواش <sup>(۶)</sup>
۶۰۶	۲۲ - حسام الدین <sup>(۷)</sup> زرین کمر [الثانی] بن جستان
۶۱۰	۲۳ - شرف الدین بیستون بن زرین کمر
۶۲۰	۲۴ - نخر الدوله نامور [الثانی] بن بیستون <sup>(۸)</sup>
—	۲۵ - حسام الدوله اردشیر [الثانی] بن نامور <sup>(۹)</sup>
۶۳۳	۲۶ - شاهواکیم گاوباره بن نامور <sup>(۱۰)</sup>
۶۷۱	۲۷ - نخر الدوله نامور [الثالث] بن گاوباره
۷۰۱	۲۸ - ملک شاه کیخسرو بن گاوباره
۷۱۱	۲۹ - شمس الملوك محمد بن کیخسرو
۷۱۷	۳۰ - ناصر الدین شهریار بن کیخسرو <sup>(۱۱)</sup>
۷۲۵	۳۱ - تاج الدوله زیار بن کیخسرو
۷۳۴	۳۲ - جلال الدوله اسکندر بن زیار
۷۶۱	۳۳ - نخر الدوله شاه غازی بن زیار
۷۸۰	۳۴ - عضد الدوله (یا عز الدوله) قباد بن شاه غازی
۸۰۱	۳۵ - سعد الدوله طوس بن زیار <sup>(۱۲)</sup>
۸۰۷	۳۶ - کیومرث بن بیستون <sup>(۱۳)</sup> بن کسثم بن زیار

(۸) خلیل ادهم (ص ۱۹۷) می نویسد که او پسر بیستون است (مترجم عربی)  
 (۹) همراه برادرش اسکندر فرمانروای ناسل (میان آملو جالوس) بود.  
 (۱۰) خلیل ادهم (ص ۱۹۷) می نویسد که او پسر بیستون است (مترجم عربی)  
 (۱۱) خلیل ادهم (ص ۱۹۷) می نویسد که نام او نصیرالدوله است (مترجم عربی)  
 (۱۲) حمله تیمور به مازندران.  
 (۱۳) با مذهب شیعه وارد رویان شد. نک. خلیل ادهم ص ۱۹۷ (مترجم عربی)

(۱) هدایت الله (سلاطین ایران) می نویسد که نام او ونداد امید است. (مترجم عربی)  
 (۲) کارگزار حسن بن زید علوی بود.  
 (۳) کارگزار حسن بن زید علوی بود.  
 (۴) احتمالاً نام او هروسندان است، و او شوهر خواهر مرداویج بن زیار می باشد.  
 (۵) دختر شاه غازی رستم بن علی باوندی را به زنی گرفت. خلیل ادهم (ص ۱۹۷) نام او را شهرنوش ذکر کرده است (مترجم عربی)  
 (۶) یا حسام الدوله اردشیر بن حسن باوندی جنگید.  
 (۷) حسام الدوله. نک. خلیل ادهم ص ۱۹۷ (مترجم عربی)

نسل سوم : اصحاب شهر نور (شمال غرب آمل)

سنه ۸۵۷ هـ	۳۷ - کیکاوس بن کیومرث (جانشین پدر در نور شد)
۸۸۱	۳۸ - جهانگیر بن کیکاوس بن کیومرث
۹۱۴	۳۹ - کیومرث بن جهانگیر
—	۴۰ - بهمن (الأول) بن جهانگیر <sup>(۱)</sup>
—	۴۱ - بیستون بن جهانگیر <sup>(۲)</sup>
۹۱۶	۴۲ - بهمن الثانی بن بیستون <sup>(۳)</sup>
۹۵۶	۴۳ - کیومرث بن بهمن (الثانی) <sup>(۴)</sup>
—	۴۴ - اویس بن فلان بن بیستون <sup>(۵)</sup>

نسل چهارم : در کجور (یا گدجود غرب نور)

۸۵۷	۴۵ - اسکندر بن کیومرث <sup>(۶)</sup>
۸۸۰	۴۶ - تاج الدوله بن اسکندر
—	۴۷ - ملک اشرف بن تاج الدوله <sup>(۷)</sup>
—	۴۸ - کیکاوس بن اشرف <sup>(۸)</sup>
—	۴۹ - کیومرث بن کیکاوس ، (متوفی سنه ۹۶۳)
۹۶۳	۵۰ - جهانگیر بن کیکاوس بن اشرف <sup>(۹)</sup>
—	۵۱ - ملک محمد بن جهانگیر <sup>(۱۰)</sup>

مراجع : ابن اسفندیار : تاریخ طبرستان (ترجمه براون) طبع اوقات گیب

ونسخه دیگوار عباس اقبال

Melgunoff: Das südliche Ufer des Kaspischen Meeres.

Dorn: Mémoires de l'Ac. Imp. St. Pét. XXIII (1877) 103.

Justi: Iranisches Namenbuch, p. 433, 434.

Sachau: Verzeichnis, Nos. 7, 8 et 9, d. 7-9.

Barthold: Musulmanskia Dynastii p. 292.

کیکاوس واگذار کرد و در سال ۹۲۱ درگذشت .  
 (۸) دختر احمد بن حسن فرمانروای گیلان را به زنی گرفت و  
 پسرش جهانگیر در سال ۹۵۰ او را مسموم ساخت .  
 (۹) خواهر احمد دوم بن حسن دوم فرمانروای گیلان را به زنی  
 گرفت . بر طهماسب خروج کرد . در الموت زندانی شد و در  
 همانجا بمرد .  
 (۱۰) کارگزار طهماسب بود ، بر ایرانیان چیره شد . در سال  
 ۹۸۳ جنگ را از سر گرفت .

(۱) بر برادرش کیومرث خروج کرد و فرمان کشتن او را داد .  
 (۲) بر برادرش بهمن خروج کرد و فرمان کشتن او را داد .  
 (۳) نخست خواهر عبدالکریم بن محمد فرمانروای مازندران  
 و سپس خواهر سلطان احمد کیهانسی گیلانی را به زنی گرفت .  
 (۴) کارگزار شاه طهماسب صفوی بود .  
 (۵) از پیروان شاه طهماسب است .  
 (۶) برادرش کیکاوس او را برای مدتی زندانی کرد .  
 (۷) با بیستون فرمانروای نور جنگید و تخت شاهی را به پسرش

دولت دوم (ملوک الجبال)

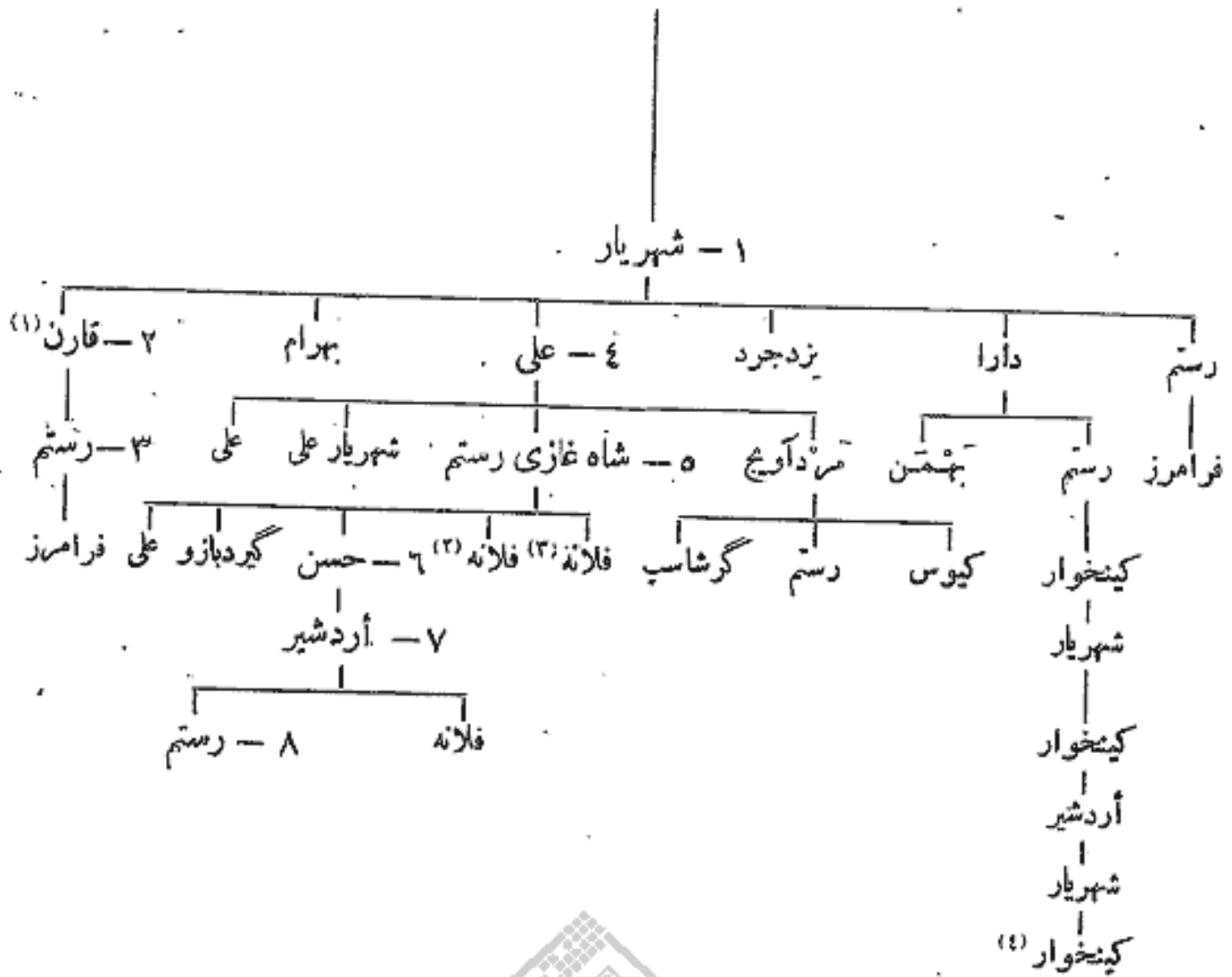

دولت سوم (کینخواریان)

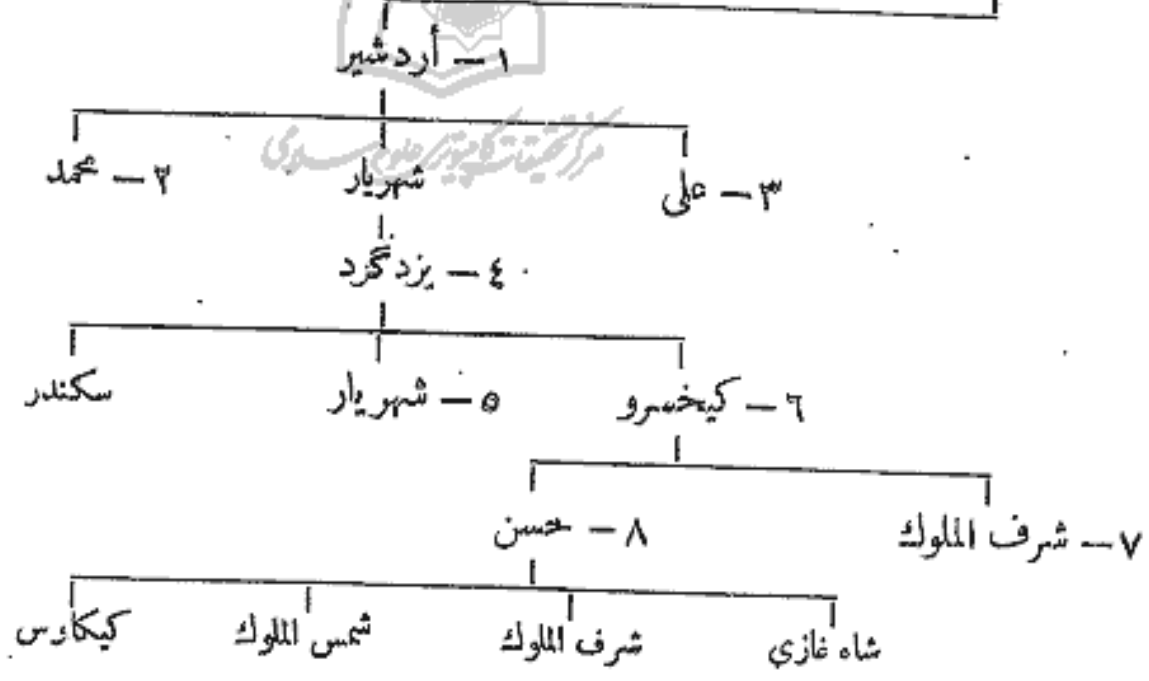

(۳) به زنی بزرگ امید فرمانروای الموت در آمد .  
 (۴) نخست دختر جلال الدین حسن سوم باطنی را به زنی گرفت ، سپس با دختر آردشیر پسر حسن الباوندی زناشویی کرد .

(۱) دختر محمد بن ملک شاه را به زنی گرفت . نگ . سلجوقیان .  
 (۲) به زنی شهر بواش (شهر نوش) یا دوسیان در آمد .  
 (نگ . شاهان کوهستان - شاه غازی بن علی ، نصرت الدوله)

۱۷۷ - بنو بادوسپان<sup>(۱)</sup> (بادوسپانیان)

رستم‌دار (رویان، نور، کجور)

(شجره نسب آنان)

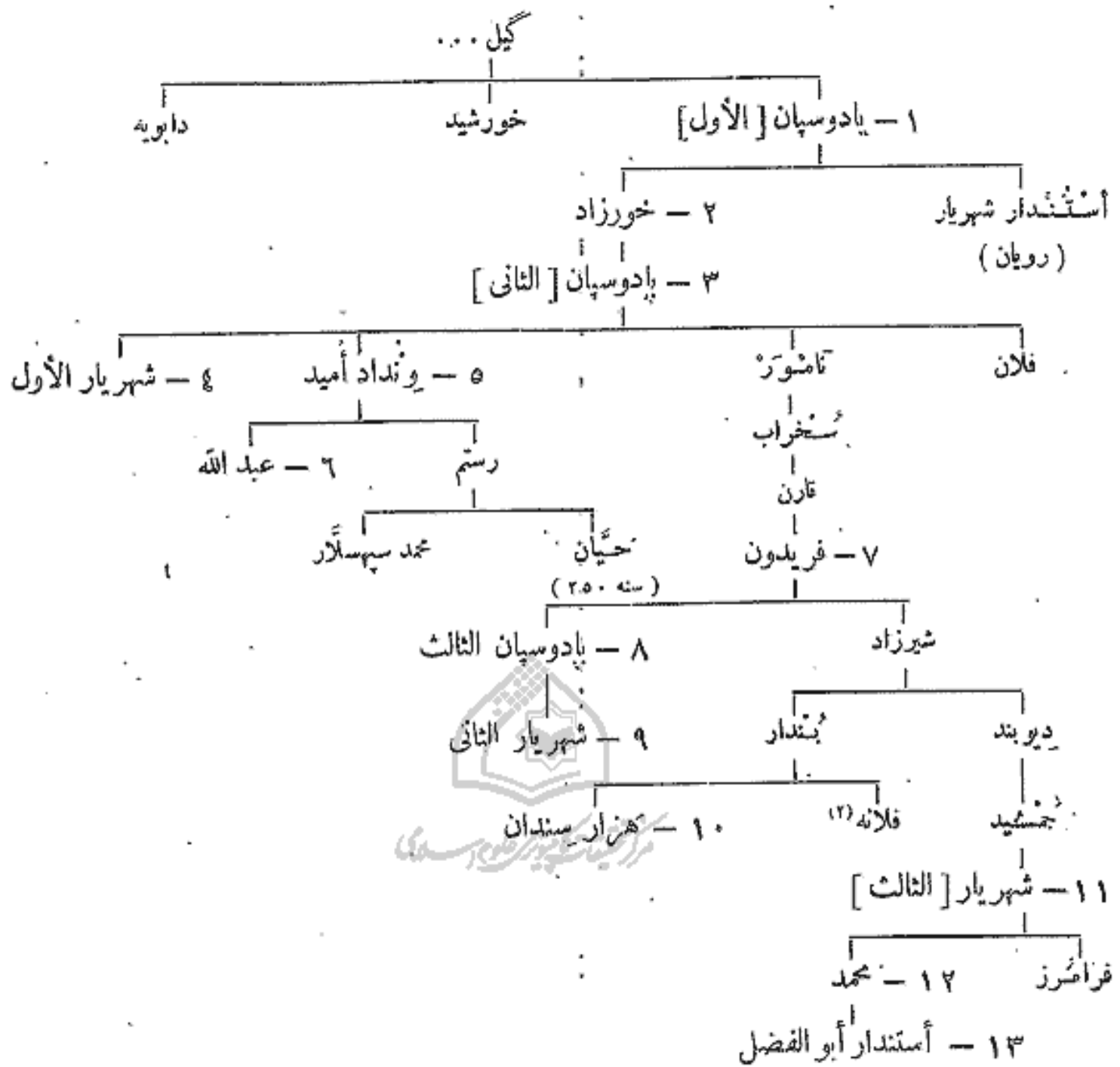

نسل اول :

سنه ۴۰ هـ	۱ - بادوسپان [الأول] بن گیل
۷۰	۲ - خورزاد بن بادوسپان
۱۰۰	۳ - بادوسپان [الثانی] بن خورزاد <sup>(۲)</sup>
۱۴۰	۴ - شهریار [الأول] بن بادوسپان
۱۷۰	۵ - ونداد امید بن بادوسپان

(۱) با دو سپان لقب است و اسم نیست .  
 (۲) به زنی مرد آویج بن زیار در آمد .  
 (۳) پس از سقوط بنی دابویه گیلان را گرفت .

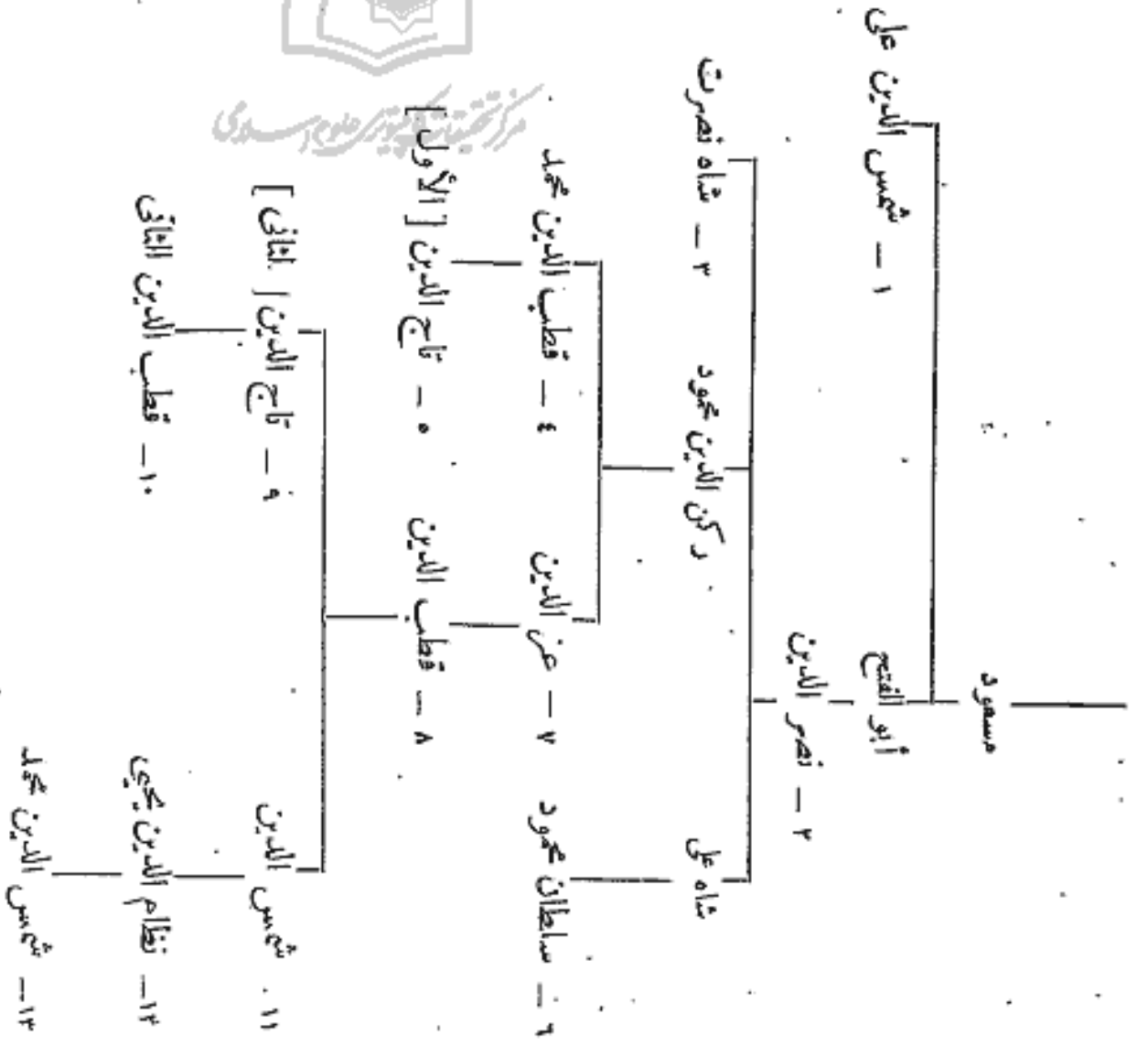
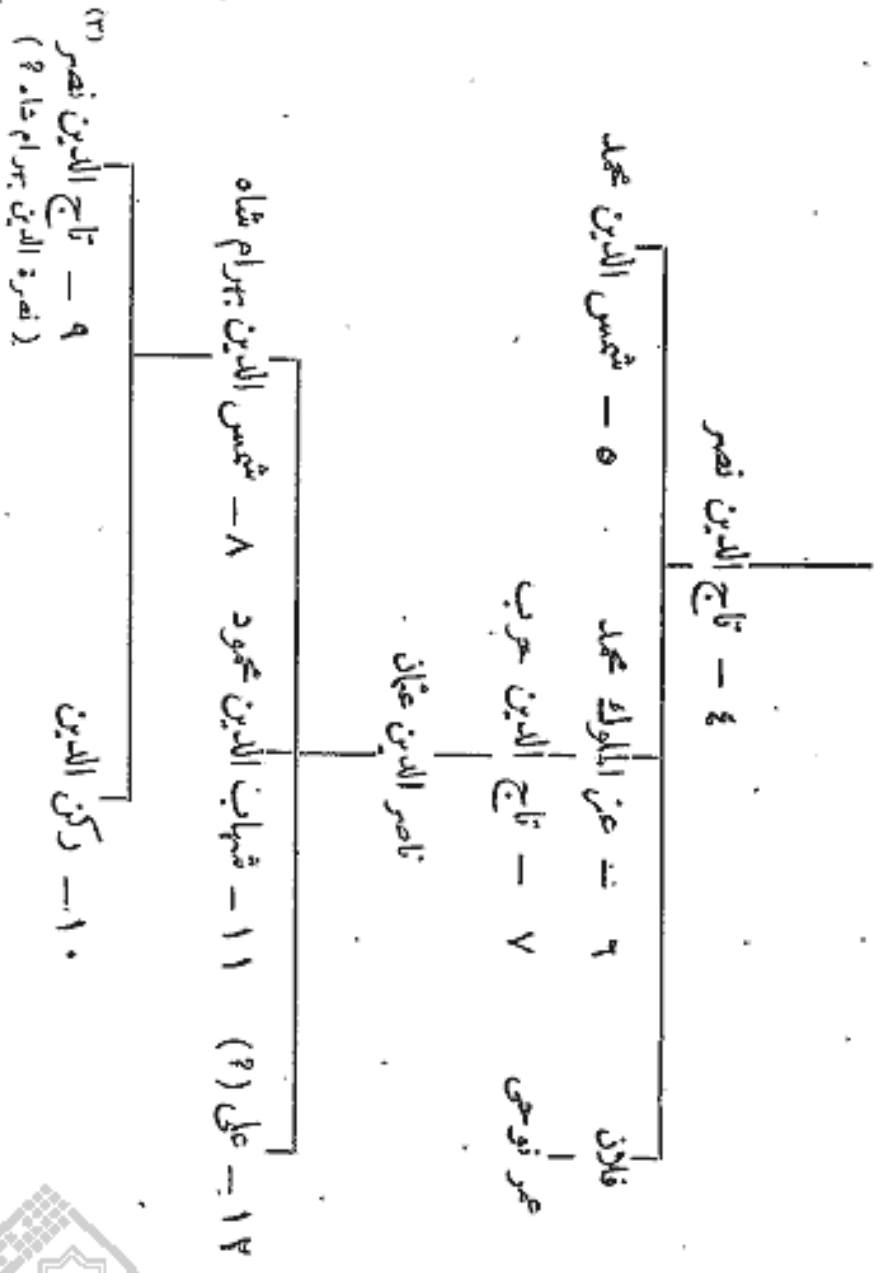

مرکز تحقیقات و اسناد ملی جمهوری اسلامی ایران

(١) به زنی پسر عمویش احمد بن محمد بن خلف در آمد  
 (٢) در سال ٢٢٢٨ از طرف برادرش یعقوب بن لیهت فرموده ای فارس بود  
 (٣) نک. خطیب ادهم دول اسلامیة ص ١٧٢. (مترجم عربی)

سنه ۲۰۴ هـ	۱ - أحمد بن أسد	۵
۲۵۰	۲ - نصر [الأول] بن أحمد	۵
جمادی الآخر ۲۷۹	۳ - أبو إبراهيم اسماعیل بن أحمد <sup>(۱)</sup>	۵
صفر ۲۹۵	۴ - أبو نصر أحمد بن اسماعیل ، (کشته شد در ۲۳ جمادی الآخر - سنه ۳۰۱)	۵
جمادی الآخر ۳۰۱	۵ - الملك السعید نصر [الثانی] بن أحمد ، (متوفی در رجب سنه ۳۳۱)	۵
	اسحاق بن أحمد ، (یاغی)	۳۰۱
	میکائیل بن جعفر ، (یاغی تا سنه ۳۰۸)	۳۰۶
۳۳۱	۶ - الملك الحمید نوح [الأول] بن نصر	۵
۳۴۳	۷ - الملك المؤید (أو الموفق) أبو الفوارس عبد الملك [الأول] بن نوح <sup>(۲)</sup>	۵
	نصر بن عبد الملك ، (کودک ، فقط یک روز)	۳۵۰
۳۵۰	۸ - الملك السدید أبو صالح منصور [الأول] بن نوح	۵
۳۶۶	۹ - الملك الرضی نوح [الثانی] بن منصور ، (متوفی در ۱۳ رجب سنه ۳۸۷)	۵
۳۸۷	۱۰ - أبو الحارث منصور [الثانی] بن نوح [الثانی] <sup>(۳)</sup>	۵
صفر ۳۸۹	۱۱ - أبو الفوارس عبد الملك [الثانی] بن نوح <sup>(۴)</sup>	۵
۳۹۰	۱۲ - أبو إبراهيم اسماعیل المنتصر بن نوح ، (کشته شد در ربيع الأول سنه ۳۹۵) <sup>(۵)</sup>	۵

مراجع :

ابن الأثیر : الكامل .

محمد بن عبد الجبار الصغری : کتاب یمینی (الکتاب الیمینی) : ترجمه (Reynolds p. 109, 189).  
 دائرة المعارف الاسلامیه (چاپ فرانسه) ، ماده : (سامانیان) (V. F. Büchner).  
 طبقات ناصری ترجمه (Raverty 1, 26-54).

Mirkhond : Historia Samanidarum, éd. Wilken, Goettingen 1808  
 Sachau : Verzeichnis N° 15, p. 11.

Barthold : Turkestan w epokhu mongolskago naschestwia.

Markoff : Inventaire de l'Ermitage p. 182.

Justi : Iranisches Namenbuch

Tarikhé Gozidé (Jules Martin) Paris. 1903.

صفر سال ۳۸۶ او را برکنار ساخت .  
 (۴) ایلک خان او را در ۱۵ ذی القعدة سال ۴۸۹ اسیر کرد .  
 (۵) از سال ۳۹۵ به نام او در بخارا فلس ضرب شد . نک .  
 Ermitage Inv. p. 168 N° 1252.

(۱) از سال ۲۶۰ تا ۲۷۹ فرمانروای بخارا بود . در ۱۴ صفر ۲۹۵ درگذشت .  
 (۲) در سال ۳۵۰ درگذشت .  
 (۳) ابوالفوارس یکتوزون چشمان او را کور کرد . سپس در ۱۱



# ۱۹۱ - بنی بانجور

(بنی ابی داود و طخارستان)

قلمروشان : بلخ ، خلم ، ترمذ ، اندرابه ، پنجپیر ، بامیان .

سنه ۲۳۲ هـ	۱	— داود بن العباس ، (استیلای یعقوب بن الیت الصفار بر بلخ سنه ۲۵۸)
۲۶۰	۲	— ابو داود محمد بن احمد بن بانجور . . . . .
۲۷۹	۳	— احمد بن محمد بن احمد . . . . .
۳۱۰	۴	— جعفر بن احمد بن محمد ، (درختل تا سنه ۳۱۳)
۳۷۲	۵	— احمد بن جعفر بن احمد . . . . .

## (نسب بنی بانجور)

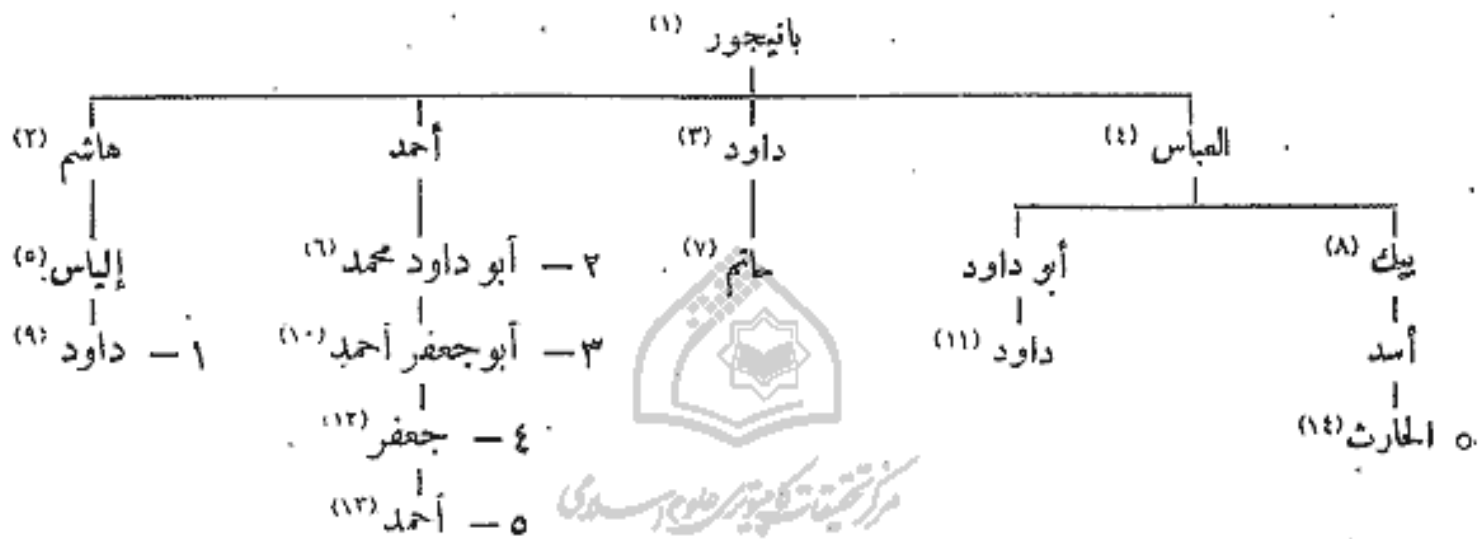

مراجع :

R. Vasmer: Beiträge zur muhammadianischen Münzkunde, 1 : Die Münzen der Abu-Dauiden, Wiener Num. Zeitschr 1925.  
A. Markoff : Catalogue-Inventaire de l'Érmitage p. 171-175.

(۱) باد و خلیفه المنصور و المهدی همزمان بود .  
(۲) صاحب و خش و حلاورد بود . در سال ۲۴۳ در گذشت .  
(۳) در سال ۲۵۶ کارگزار بصره و غیره بود .  
(۴) در صحت نسبش شک است .  
(۵) در سال ۲۱۱ در مصر فرمانده لشکر بود .  
(۶) از سال ۲۶۵ تا ۲۶۵ فرمانروای بلخ بود و در سال ۲۷۹ فرمانروای طخارستان ، و جوزجان و الختلان ، و ترمذ بود .  
(۷) در حدود سال ۲۵۱ فرمانروای جوز ( از شهر کرمان ) بود .  
(۸) فرمانروای ختل .  
(۹) از سال ۲۳۳ تا ۲۵۸ فرمانروای بلخ بود و در سال ۲۵۹ در گذشت .  
(۱۰) از سال ۲۸۸ در اندرابه سکه‌هایی به نام اوزده شده است .  
(۱۱) در حدود سال ۲۷۲ از او یاد شده است .  
(۱۲) نام او بر سکه‌های ضرب ختل از سالهای ۳۱۰ ، ۳۱۲ ، ۳۱۳ آمده است .  
(۱۳) گردیزی (Barthold, Turkestan I, 9) می‌نویسد که او فرمانروای ختل بود و وی از یاران ابوعلی احمد بن محمد المحتاجی فرمانروای چقا نیان است .  
(۱۴) از سال ۲۷۲ تا ۲۹۳ فرمانروای ختل و نیز فرمانروای اندیجاراغ بود .



ابو زکریا (۱۹۰) یحیی	الثانی	۹- نوح الثاني	ابو سلیمان (۲۰) (با ابو صالح)	۱۰- منصور الثاني	۱۱- عبد الملك الثاني	۱۲- المنصور (۲۳)
ابو یعقوب (۲۱)	ابو ابراهیم اسماعیل (۲۲)					



- (۱۲۱) از سال ۳۱۷ تا ۳۱۸ در خراسان سر به طغیان برداشت .
- (۱۲۲) از سال ۳۱۷ تا ۳۱۸ در خراسان سر به طغیان برداشت .
- (۱۲۳) در سال ۳۲۵ سر به طغیان برداشت ، و در سال ۳۳۲ چشمانش کور شد
- (۱۲۴) از سال ۳۲۱ تا ۳۵۵ در کرمان سر به طغیان برداشت و در سال ۳۵۶ در گذشت .
- (۱۲۵) ادعای حکومت کرد ، و در سال ۳۳۴ چشمانش کور شد
- (۱۲۶) از جانب پدرش کارگزار بخارا شد .
- (۱۲۷) یک روز فرمانروایی کرد .
- (۱۲۸) به سال ۳۸۹ زندانی شد .
- (۱۲۹) به سال ۳۸۹ زندانی شد .
- (۱۳۰) به سال ۳۸۹ زندانی شد .
- (۱۳۱) در او رکعت زندانی شد ، و در سال ۳۹۰ بگریخت .

(۱) در باره دنیا له این نسب نامه خیالی نگ. Ebn. Nomenheli, P. 120. نامجمین تاریخ گزیده

تالیف حمد الله مستوفی قزوینی ج ۱ ص ۲۰۰ . (مترجم عربی )

(۲) در سال ۲۵۴ فسان فرمانروای عباسی چهار فرزند اسد را به عنوان نائب خود برگزید سپس ظاهریان آنان را بر قلمرو خود بگماشتند .

(۳) نگ. تاریخ گزیده ج ۱ ص ۲۲ . (مترجم عربی )

(۴) به فارسی هرات یا هری آمد ما ست ، تاریخ گزیده ج ۱ ص ۲۳ . (مترجم عربی )

(۵) از سال ۳۱۴ تا ۳۲۰ با فرازنگین در شورش خراسان شرکت داشت .

(۶) از سال ۳۱۷ تا ۳۱۸ در خراسان و سپس در بخارا سر به طغیان برداشت .

(۷) در سال ۳۵۲ در سمرقند و فرغانه سر به طغیان برداشت .

(۸) در سال ۳۱۷ در نیشابور سر به طغیان برداشت در سال ۳۱۸ فرمانروای ختل بود . نگ :

یا قوت . ج ۲ ص ۳۰۲ (مترجم عربی ) (۹) در سال ۳۰۱ سر به طغیان برداشت .

(۱۰) از سال ۳۰۱ کارگزار خراسان بود . در سال ۳۰۲ سر به طغیان برداشت و در همان سال در گذشت .

(۱۱) W'ell: Geschichte d. Iran. II, p. 617

## ۱۹۲ - آل محتاج

أصحاب الصفائیان ( چغانیان )

محتاج

( منسوب به صفان خدات )

المظفر

أبو بكر محمد

( متوفى سنة ۳۲۹ )

○ أبو علي احمد

( متوفى در ۲۶ رجب سنة ۳۴۴ )

أبو العباس الفضل (۱)

أبو المظفر عبد الله (۲)

( متوفى در ربيع الأول سنة ۳۴۰ )

أبو منصور

( عامل چغانیان سنة ۳۴۰ )

( نک . ولات نیشابور ص ۷۵ )

مراجع : ابن الأثير : الكامل في التاريخ .

Barthold : Turkestan w epokhu mongolskago naschestwia.

## ۱۹۳ - بنو سیمجور

( درزاسان ؛ تابع قمستان )

أبو عمران سیمجور الدواني

( عامل سیستان )

۱ - أبو علي إبراهيم بن سیمجور

( ۳۳۳ - ۳۷۲ )

۲ - أبو الحسن محمد ناصر الدولة

( ۳۷۲ - ۳۷۷ )

۳ - أبو علي محمد المظفر عماد الدولة

( ۳۷۷ - ۳۸۷ )

۵ - أبو الحسن

۴ - أبو القاسم علي

( قمستان تنها ) (۴)

فلانه (۳)

( نک . ولات نیشابور )

مراجع : ابن الأثير : الكامل في التاريخ .

محمد بن عبد الجبار المتقي : كتاب يميني ( الكتاب العيني ) ( ترجمه Reynolds ) .

طبقات ناصري ( ترجمه Raverty ) .

Wilken: Mirkhond, Historia Samanidarum, Goet. 1808.

Sachau: Verzeichnis N° 15, p. 11.

Barthold: Turkestan.

Markoff: Inv. de l'Ermitage p.182.

Justi: Iran. Namenbuch p. 440.

(۳) به زنی نوح دوم پسر منصور سامانی در آمد .  
(۴) قهستان یا قوهستان . نک . ابن الاثير ج ۳ ص ۹۵ .  
( مترجم عربي )

(۱) در سال ۳۳۳ نایب النجیل بود .  
(۲) در جمادی الاخر ۳۳۷ در بغداد گروگان بود .

## ۱۹۴ - بنی فریفون<sup>(۱)</sup>

(درجوزجان و بلخ)

- |      |            |  |
|------|------------|--|
| حدود | سنه ۲۷۹ هـ | ۱ - أحمد بن فریفون                               |
| »    | ۳۳۷        | ۲ - أبو نصر محمد بن فریفون، (متوفی حدود سنه ۳۹۰) |
| »    | ۳۶۸        | ۳ - أبو الحارث أحمد بن محمد، (متوفی سنه ۴۰۱)     |
|      |            | (جوزجان به مملکت غزنویان ضمیمه شد) ۴۰۱           |

مراجع : ابن الأثیر : الكامل فی التاریخ .

العتبی : کتاب یمینی (ترجمه Reynolds ص ۳۴۳)

Sachau : Verzeichnis N° 1, p. 5

Markoff : Inventaire Ermitage p. 178

## ۱۹۵ - بنی رشید حکام (شارون) گرجستان<sup>(۲)</sup>

(سرمین و آفشین)<sup>(۳)</sup>

- ۱ - شار رشید، ( تسلط محمود غزنوی را در سنه ۲۸۹ به رسمیت شناخت ) .
- ۲ - شار أبو نصر محمد بن أسد<sup>(۴)</sup> .
- ۳ - شار شاه أبو محمد بن محمد (در روزگارید منصوب شده)<sup>(۵)</sup> ، با أبوعلی سیمجور و محمود غزنوی جنگید .
- ۴ - شار اردشیر .
- ۵ - شار ابراهیم بن اردشیر .
- ۶ - شار شاه بن ابراهیم<sup>(۶)</sup> .

مراجع : ابن الأثیر : الكامل فی التاریخ .

العتبی : کتاب یمینی

دائرة المعارف الاسلامیه ( چاپ فرانسه ) ، ماده : « غرجستان »

(M. Lengworth Dames)

Justi : Iran. Namenbuch, p. 456

S. de Sacy : Mémoire sur le Gardjestan, Annales des Voyages, 59° cahier, Paris 1813

## ۱۹۶ - حکام آسروشنه "جانشینان آفشین"

سایر بن عبد الله، ( تا سنه ۲۸۰ )

نک : Ermitage, Inventaire p. 112

- (۴) محمود غزنوی در سال ۴۰۵ او را اسیر کرد ، و در سال ۴۰۶ در هرات در گذشت .
- (۵) یک سال پیش از پدرش یعنی در سال ۴۰۶ در گذشت .
- (۶) دخترش حورملکه به زنی جهاننواز غوری درآمد .

- (۱) ابن اشیر (ج ۹ ص ۶۱) آنان را آل فریفون می نامد . (مترجم عربی)
- (۲) نک . ابن خردادبه ص ۳۹ ، و یاقوت ج ۳ ص ۷۸۵ . شارلقب است و معنی پادشاه دارد . (مترجم عربی)
- (۳) ابن خردادبه (ص ۷۵) نام سرزمین را آورده ولی نام آفشین در یاقوت نیامده است . (مترجم عربی)

## ۱۹۷ - امرای آندرابه

مکتوم بن حرب	. . . . .	حدود	سنه ۳۵۹ هـ	
سهلان بن مکتوم، ( تا سنه ۳۷۴ )	. . . . .	»	۳۶۵	

دک : Ermitage, Inventaire p. 180

## ۱۹۸ - إيلك خانان "آل أفراسياب" (۱)

( بلاد ماوراء النهر ) (۲)

عبد الکریم ستوق بُفراخان [الأول]، ( اسلام آورد و در سنه ۳۴۴ بمرد )	. . . . .	حدود	سنه ۳۱۵ هـ	
شمس الدوله موسى بن ستوق	. . . . .	»	۳۴۴	
شهاب الدوله أبو موسى هارون بُفراخان [الثاني] بن سليمان (۳)	. . . . .	»	—	
استیلای بر بخاری، و فتح بلاد ماوراء النهر . . . . . ربيع الأول ۳۹۲	. . . . .	»	۳۸۲	
أبو الحسين نصر [الأول] بن علي، الأمير السيد، ناصر الحق، الخ . (۴)	. . . . .	حدود	۴۰۰	
قطب الدوله أبو نصر أحمد [الأول] بن علي، قراخان (۵)	. . . . .	»	۴۰۳	
سنا ( ۵ ) الدوله محمد بن علي، ( بخاری )	. . . . .	حدود	۴۰۴	
شرف الدين طغان (۶) خان بن علي	. . . . .	»	۴۰۴	
نور الدوله أبو المظفر أرسلان خان [الأول] إيلك بن علي، ( تا سنه ۴۱۳ )	. . . . .	»	۴۰۴	
ناصر الدوله يوسف قدرخان [الأول] بن هارون بُفراخان (۷)	. . . . .	»	۴۰۴	
الملك المنصور محمد بن علي (؟)	. . . . .	»	۴۱۲	
شرف الدوله أبو شجاع أرسلان خان [الثاني] بن يوسف قدرخان (۸)	. . . . .	حدود	۴۲۳	
محمود ( یا محمد ) بُفراخان [الثالث] بن يوسف قدرخان، ( تا سنه ۴۴۹ )	. . . . .	»	۴۲۵	

### تغزب (بخاری)

جفرانگین (۹)، أبو علی الحسين بن بُفراخان [الثاني]، ( تا سنه ۴۲۳ )	. . . . .	حدود	۴۰۶	
عماد الدوله أبو المظفر إبراهيم تغفاج (۱۰) خان بن نصر	. . . . .	»	۴۳۳	
شمس الملوك نصر (۱۱) [الثاني] بن تغفاج، ( متوفى سنه ۴۷۲ )	. . . . .	»	۴۶۰	
خضر خان بن تغفاج	. . . . .	ذو القعدة	۴۷۲	
أحمد خان [الثاني] بن خضر، ( حامل سلاحه ) (۱۲)	. . . . .	حدود	۴۷۳	

سکه‌هایش که از سال ۴۵۴ تا ۴۱۲ دربارقتند و کاشف ضرب شده نک .  
 (۸) در کاشف و بلاسنغون و خوتان بود . لقبش ملکه‌المشارق است .  
 (۹) نک . خلیل ادهم دول اسلامیة ص ۱۸۱ ، و عباس اقبال . طبقات سلاطین اسلام ص ۱۲۲ . ( مترجم عربی )  
 (۱۰) عباس اقبال ( ص ۱۲۲ ) و ابن الاثیر ( ج ۹ ص ۵۲ ) نام او را تغفاج آورده‌اند . ( مترجم عربی )  
 (۱۱) خلیل ادهم ( ص ۱۸۱ ) و ابن الاثیر ( ج ۹ ص ۲۱۴ ) نام او را شمس الملک آورده‌اند . ( مترجم عربی )  
 (۱۲) در سال ۴۸۲ ملکشاه او را اسیر کرد . در محرم سال ۴۸۸ کشته شد .

(۱) ابن الاثیر ( ج ۹ ص ۱۵۲ ) سرسلسله ایشان را ایلك الخان می نامد . ( مترجم عربی )  
 (۲) تنهاد دولت بزرگ مسلمان است که تاکنون اصل و نسبش روشن نیست ، و نسب‌نامه بالا از روی تحقیق فراهم آمده است .  
 (۳) در قسمت غربی بود ، در سال ۳۸۲ در گذشت . وی نوه موسی بود . در سال ۳۷۲ نخستین لشکرکشی را به ماوراءالنهر از راه کاشغر کرد . خلیل ادهم ( دول اسلامیة ص ۱۸۱ ) او را پسر موسی بن ستوق آورده است . ( مترجم عربی )  
 (۴) ولی لقبهای دیگری دارد که بر سکه ضرب شده است . در سال ۳۸۹ بر سامانیان چیره شد .  
 (۵) از سال ۳۹۴ ولعهد برادرش نصر ایلك بود .  
 (۶) ابن الاثیر ( ج ۹ ص ۹۹ ) نام او را طغان خان آورده است . ( مترجم عربی )  
 (۷) در قسمت شرقی بود . در سال ۴۲۳ در گذشت . در باره

سنہ ۴۸۸ ھ	حرم	۱۸ - محمود خان [الثانی] بن نصر [الثانی] (?)
۴۹۰	حدود	۱۹ - قدرخان [الثانی] جبرائیل بن عمر بن أحمد، (متوفی در شعبان سنہ ۴۹۵)
۴۹۵	شعبان	۲۰ - محمد ارسلان خان [الثالث] بن سلیمان بن داود بن بھرا [الثالث] <sup>(۱)</sup>
—		۲۱ - أبو المعالی حسن تگین قلیج <sup>(۲)</sup> بن علی بن عبد المؤمن
۵۳۶ <sup>(۳)</sup>		۲۲ - رکن الدین محمود خان [الثالث] بن ارسلان
—		(تامل سنجر سلجوقی، متوفی سنہ ۵۵۸)
۵۵۸	حدود	۲۳ - رکن الدین قلیج تفتاح خان بن محمد ارسلان خان
—		۲۴ - مہز الدین قلیج خان (?)
۵۷۸	حدود	۲۵ - جلال الدین محمد بن نصر
۵۸۲	»	۲۶ - نصرۃ الدین ابراہیم کوچ ارسلان بن الحسن
۵۹۷		۲۷ - جلال الدین ألتغ سلطان قدرخان
۶۰۷		خوارزمشاہ

شرق : (کاشغر <sup>(۴)</sup> و خستن و بلاساغون)

سنہ ۴۴۹ ھ		(ا) طغرل خان بن یوسف قدر خان [الأول]
۴۶۷		(ب) طغرل قرا تگین بن طغرل
۴۶۷		(ج) ہارون بھراخان بن یوسف قدرخان [الأول] <sup>(۵)</sup>
۴۹۶		(د) نور الدولہ أحمد بن حسن بن ارسلان خان
۵۲۲		(ه) ابراہیم بن أحمد
—		(و) محمد بن ابراہیم
—		(ز) یوسف بن محمد، (متوفی سنہ ۶۰۱)
۶۰۱		(ح) محمد بن یوسف، (متوفی سنہ ۶۰۷)

(۴) دربارہ ۵ شہر کاشغر رجوع کنید بہ معجم البلدان یا قوت ج ۴ ص ۲۲۷ (مترجم عربی)  
 ۱۵ در سال ۴۸۲ مطبع ملکشاہ سلجوقی شد .

(۱) از سال ۵۲۴ تا ۵۲۶ سنجر شاہ اورا اسیر کرد .  
 (۲) نک . عباس اقبال طبقات سلاطین اسلام ص ۱۲۲ .  
 (مترجم عربی)  
 (۳) در برخی مراجع دیگر سال ۵۲۶ آئندہ است .

١ - مستوفق بغرا الأول

٢ - موسى

سليمان

٣ - هارون بغرا الثاني

١٣ - جفرا تگين حسين

٩ - يوسف قنر الأول

٥ - أحمد الأول

٦ - محمد

٨ - أرسلان الأول [الأول] نصر [الأول]

١١ - أرسلان الثاني

١٠ - هارون بغرا

١٢ - محمود بغرا الثالث

١٤ - إبراهيم قفناخ

١٥ - نصر الثاني

١٦ - طغان

حسين (ب) طفل قرأ تگين

داود

إبراهيم

عيسى (١)

عيسى (٢)

١٥ - نصر الثاني

١٦ - خنضر

١٧ - أحمد الثاني

(د) أحمد

سليمان (٢)

علي

١٨ - محمود

١٧ - أحمد الثاني

(هـ) إبراهيم

٢٠ - محمد أرسلان الثالث (٣)

عبد الرحمن

عمر



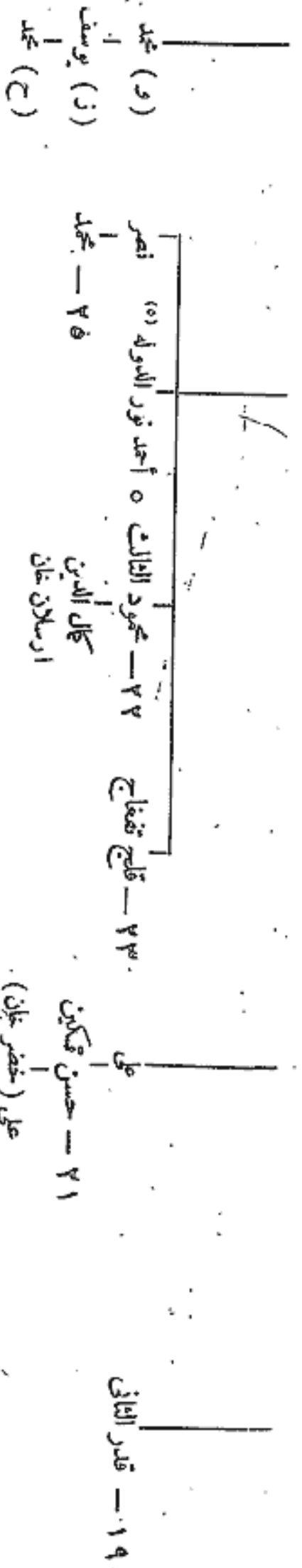

علي (متوفى سنة ٦٠٩) (١٦)

مراجع : ابن الأثير : الكامل في التاريخ .

Barthold : Musulmanskia Dynastii p. 110-112  
 Dorn : Inventaire, 2<sup>e</sup> Fasc. Coll. Scient. IV. Appendice  
 Weil : Geschichte der Chalifen, Anhang, vol. III  
 طبقات ناصري (ترجمه Raverty)  
 Tiesenhausen : Collection Stroganoff, St. Petersb. 1800  
 Markoff : Cat. Inv. Ermitage p. 192-194.  
 Ahmed Tawhid : Cat. Musée ott. IV.



(٤٤) پیش از آنکه به حکومت برسد مدت درازی را در نبرد سنجر در مرو در تبعید بسر می برد

(٥٥) در سال ٥٢٦ با سنجر جنگ کرد  
 (١٦) خان ملک دغت محمد خوارزمشاه را در سال ٦٠٦ به زنی گرفت

(١١) دختر ملکه راه را به زنی گرفت  
 (١٢) دختر الب ارسلان سلجوقی را به زنی گرفت  
 (١٣) خواهر سلطان سنجر سلجوقی را به زنی گرفت

سنه ۵۲۶۸	• • • • •	أحمد بن طاهر، ( از بنی طاهر ) <sup>(۱)</sup>
—	• • • • •	عبد الله بن أشکام
۳۲۲	• • • • •	المتصور

نخستین دولت :

۳۴۰	• • • • •	۱ - أبو سعید أحمد بن محمد <sup>(۲)</sup>	○
—	• • • • •	۲ - أبو عبد الله محمد بن أحمد <sup>(۳)</sup>	
۳۸۵	• • • • •	۳ - مأمون بن محمد، ( در اوایل عامل بنی سامان بود )	
۳۸۷	• • • • •	۴ - أبو الحسن علی بن مأمون <sup>(۴)</sup>	○
۳۹۰	• • • • •	۵ - أبو العباس مأمون بن مأمون <sup>(۵)</sup>	
۴۰۷	• • • • •	۶ - أبو الحارث محمد بن علی بن مأمون	○

او را محمود غزنوی معزول و آلتون تاش<sup>(۶)</sup> را بجایش منصوب کرد ۴۰۸

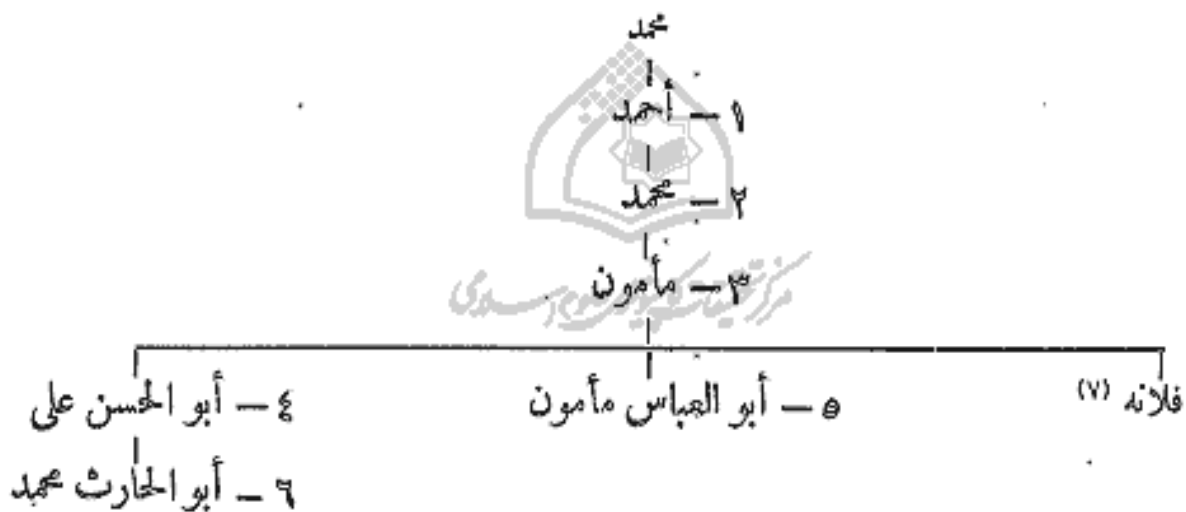

دولت دوم :

سنه ۵۴۰۸	• • • • •	۱ - آلتون تاش <sup>(۸)</sup> ، (حاجب بزرگ محمود غزنوی)
۴۲۳	• • • • •	۲ - هارون بن آلتون تاش <sup>(۹)</sup>
	• • • • •	عبد الجبار، ( مدعی حکم برای چند روز )

(۶) نک : خلیل آدم « دول اسلامیة من ۲۵۷ » (مترجم عربی)  
 (۷) به زنی محمود غزنوی در آمد .  
 (۸) نک : خلیل آدم « دول اسلامیة من ۲۵۷ » (مترجم عربی)  
 (۹) اسما کارگزار سعید بن مسعود غزنوی بود . در رمضان ۴۲۵ در کارهایش مستقل شد .

(۱) خجستانی او را شکست داد .  
 (۲) سکه‌هایی از سال ۳۶۶ دارننگ (Hermitage: Inv. 1, 295)  
 (۳) ابن اثیر (ج ۹ ص ۳۷) او را ذکر کرده است در سال ۳۸۵ در گذشت  
 (۴) حره دخت سبکتگین را به زنی گرفت .  
 (۵) پیوه برادرش را به زنی گرفت .

۳ - إسماعیل خاندان<sup>(۱)</sup> بن آلتون ناش

۴ - شاه ملك، (صاحب شهر چند)<sup>(۲)</sup>، اورا مسعود غزنوی منصوب کرد

فتح طغرابك کشور را . . . . . ۴۳۴

مراجع : ابن الأثير : الكامل في التاريخ .

العقبي : كتاب عيني .

طبقات ناصری ( ترجمه Raverty ) ج ۱ ص ۲۳۲

Sachau : Zur Geschichte und Chronologie von Khwarizm (S. Ber. AK. W. Wien 1873, fasc. 74, p, 14).

Sachau : Verzeichnis, N° 17 p. 12

Defrémery : Histoire des Samanides par Mikhond p. 184

Justi : Iranisches Namenbuch, p. 428

دولت سوم :

حدود	سنه ۴۷۰ هـ	۱ - انوشنگین غرشاه <sup>(۳)</sup> ( غرچه یا غورشاه )
	۴۹۰	۲ - قطب الدین محمد بن انوشنگین <sup>(۴)</sup>
	۵۲۱	۳ - اتسر بن محمد <sup>(۵)</sup>
جمادی الآخر	۵۵۱	۴ - ایل ارسلان بن اتسر
	۵۶۸	۵ - سلطان شاه ، أبو القاسم محمود بن ایل ارسلان ، ( متوفی سنه ۵۸۹ )
۱۲ ربیع الأول	۵۸۹	۶ - أبو المظفر تکش بن ایل ارسلان ، ( متوفی در ۱۹ رمضان سنه ۵۹۶ )
۱۹ رمضان	۵۹۶	۷ - علاء الدین محمد بن تکش <sup>(۶)</sup>
	۶۱۷	۸ - جلال الدین منکبوتی <sup>(۷)</sup> بن محمد <sup>(۸)</sup>
	شوال ۶۲۸	غولان

مراجع : ابن الأثير : الكامل في التاريخ .

تاریخ گزیده ( Gibb Mem. XIV. 2-110-118 ) .

D'ohsson : Histoire des Mongols.

جوینی : جهان گشای .

Justi : Iranisches Namenbuch.

(۶) پیش از آنکه بحکومت برسد لقب قطب الدین را انتخاب کرد

(۷) برای ضبط صحیح این اسم بنگ : Huart : g As. 1913, 1, 699. et Zambaur : Contributions, 1, N° 96-98,

خلیل ادهم (ص ۲۵۹) و عباس اقبال (ص ۱۶۱) نام او را منکبوتی آورده اند . ( مترجم عربی )

(۸) در سال ۶۱۸ چنگیز خان او را شکست داد . از سال ۶۱۸ تا ۶۲۰ در هند بود . در سال ۶۲۱ دختر براق حاجب را به زنی گرفت ، و نیز در فارس دختر اتابک سعد بن زنگی را به زنی گرفت . بالاخره ملکه خاتون دختر طغرل را در آذربایجان به زنی خود در آورد . در ۱۵ شوال ۶۲۸ در گذشت .

(۱) خلیل ادهم (ص ۲۵۸) نام او را خندان آورده است . ( مترجم عربی )

(۲) نک . یاقوت معجم البلدان ج ۴ ص ۲۲۷ . ( مترجم عربی )

(۳) با غرشجه . نک . ابن الاثیر ج ۹ ص ۱۸۲ . ( مترجم عربی )

(۴) ابن الاثیر ( ج ۵ ص ۱۸۲-۱۸۳ ) در حوادث سال ۴۹۰ آورده است که برگیارق کنجی نامی را خوارزمشاه ساخت به سه

همین سبب سال ۴۹۱ را کفارتولود ( Mus. Dyn. p. 150 )

سال فرمانروایی قطب الدین دانسته مورد قبول می باشد .

(۵) در سال ۵۳۳ فراری شد . سپس در سال ۵۳۵ سنجر او را بخشید ، و در جمادی الثانی سال ۵۵۱ در گذشت .

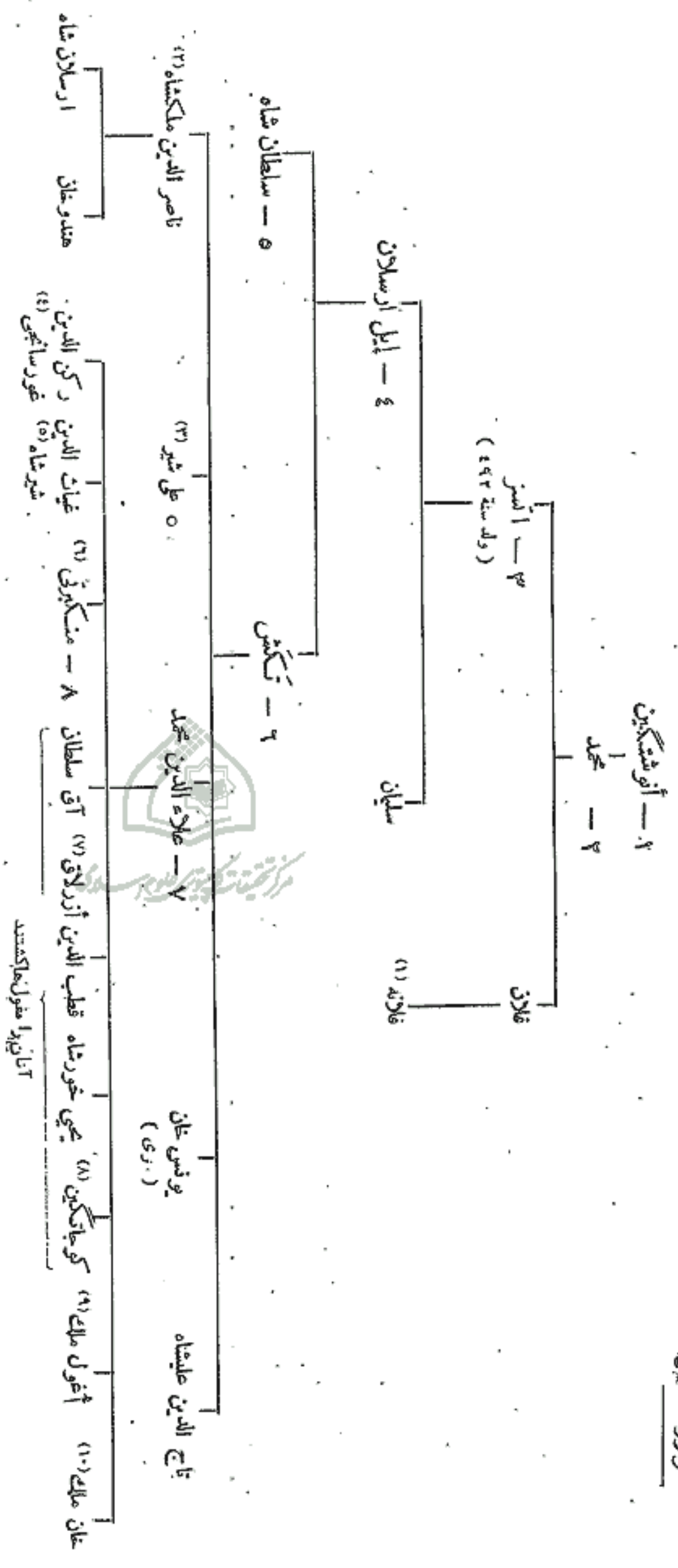

گرفت و سپس دختر ظفر بن ارسلان فرجامین سلجوقیان، عراق را به زنی خود در آورد .  
 (۷) یا اولاد .  
 (۸) تک . تاریخ گزیده ص ۴۰۲ . (مترجم مرعی)  
 (۹) حمدالله مستوفی در تاریخ گزیده نام او را و غور ملک آورده و به زنی اغان تاپسی در آمد . (مترجم مرعی)  
 (۱۰) به زنی میمان بن علی خضر خان ، ایلیک جان در آمد .

در تاریخ گزیده (ص ۴۰۲) نام او غورساجی آمده است .  
 (مترجم مرعی)  
 (۵) یا پیرشاهو یا پیرغوروز شاه . از سال ۱۷م تا ۲۷م ادعای حکومت کرد . به کرمان بود براق حاجب . بگریخت و وی به کشتن او فرمان داد . تک . میمان اقبال . طبقات سلاطین اسلام ص ۱۶۲ . (مترجم مرعی)  
 (۶) نخست ملکه خاتون دخت سمدین زنگی سلطری را به زنی

(۱) در صفر سال ۵۴۹ به زنی سلیمان بن محمد سلطان سلجوقی در آمد .  
 (۲) کارگر خراسان بود و در سال ۵۹۳ در گذشت .  
 (۳) سگهای از این امیر که در سال ۶۱۰ در اورگند ضرب شده در مجموعه مولف موجود است و هنوز به چاپ نرسیده . تک .  
 (۴) یا غوری شانسلی . در سال ۶۰۱ واقعه شد ، و در سال ۶۱۹ در گذشت . ارسال ۱۷م تا ۱۹م در سلطنت رقابت میکرد .

۲۰۰ - آل برهان الدین دوبخاری<sup>(۱)</sup>

حدود	سنه ۴۵۰ هـ	۱ - برهان الدین عبد العزیز [ الأول ] بن عمر . . . . .
»	۵۰۰	۲ - حسام الدین عمر بن عبد العزیز <sup>(۲)</sup> . . . . .
	۵۳۶	۳ - أحمد [ الأول ] بن عبد العزیز . . . . .
حدود	۵۶۰	۴ - محمد [ الأول ] بن عمر . . . . .
—		۵ - محمد [ الثاني ] بن محمد [ الأول ] . . . . .
—		۶ - سيف الدین محمد [ الثالث ] بن عبد العزیز [ الثاني ] . . . . .
—		۷ - سيف الدین أحمد [ الثاني ] بن عبد العزیز [ الثاني ] . . . . .
—		۸ - مسعود بن أحمد [ الثاني ] . . . . .
—		۹ - محمد [ الرابع ] بن أحمد [ الثاني ] . . . . .
	سنه ۶۰۴	استیلابی تکتش بر بخاری

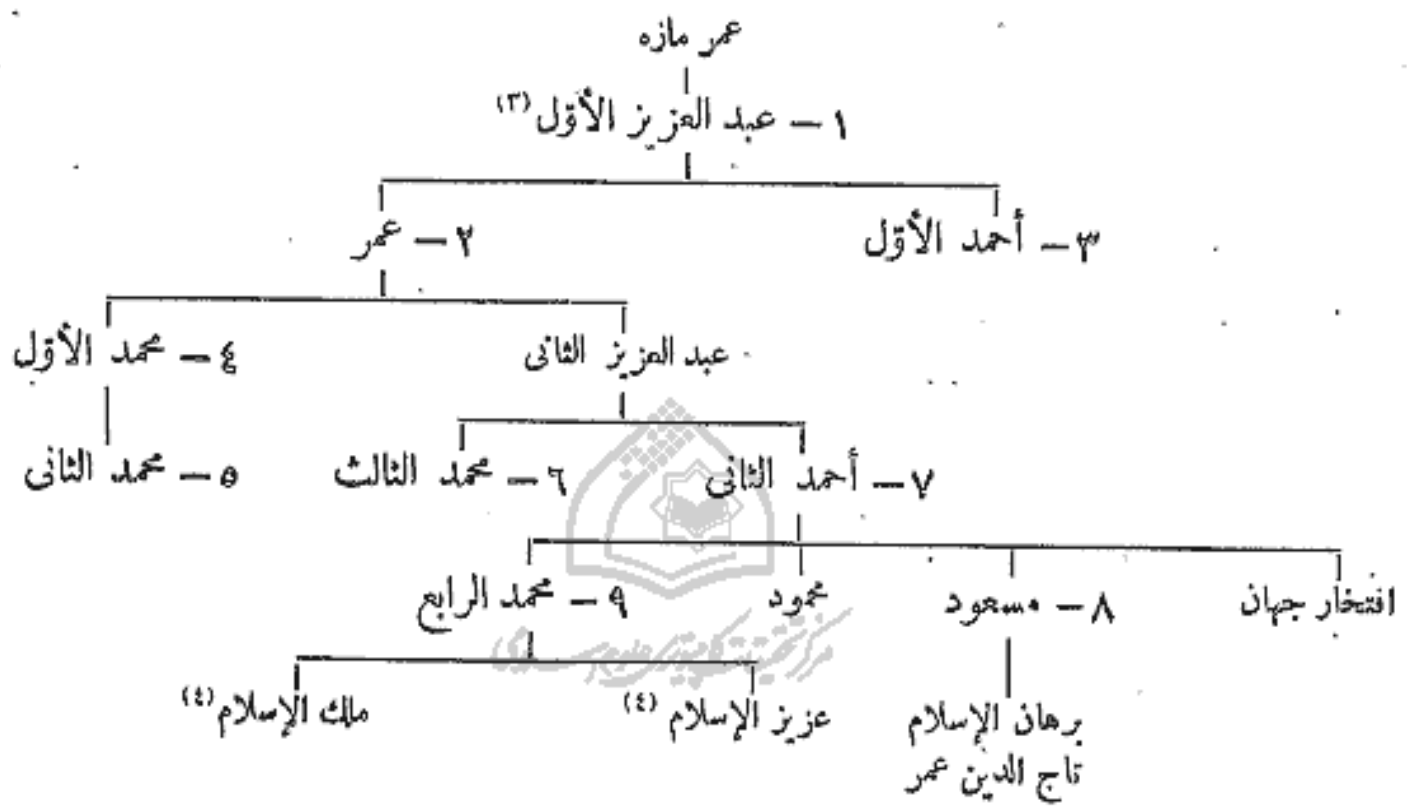

مراجع : دائرة المعارف الإسلامية ( چاپ فرانسه ) : ماده ( برهان ) ( W. Barthold )

۲۰۱ - بنی زیار

در جرجان و قرین و طبرستان ( آمل و ساری<sup>(۵)</sup> ، استراباد )

سنه ۳۹۵ هـ	۱ - مرداویج بن زیار . . . . .
۳۲۳	۲ - ظهیر الدوله أبو منصور و شمشگیر بن زیار . . . . .
۳۵۶	۳ - ظهیر الدوله <sup>(۶)</sup> أبو منصور بیستون بن و شمشگیر . . . . .
۳۶۶	۴ - شمس المعالی أبو الحسن قابوس بن و شمشگیر <sup>(۷)</sup> . . . . .

(۱) همه فرمائرویان این خاندان لقب برهان الدین داشتند .  
 (۲) در سال ۵۳۶ هنگامی که قراختایان بر شهر بخارا دست یافتند .  
 وی درگذشت .  
 (۳) لقب او برهان المله والدین است . نک . دائره المعارف  
 اسلام ( چاپ فرانسه ) ماده برهان . ( مترجم عربی )  
 (۴) در سال ۶۱۷ ترکان خاتون مادر خوارزمشاه آندورا بکشت .  
 (۵) ساریه . نک . خردآذبه ص ۱۱۹ . ( مترجم عربی )  
 (۶) خلیل ادهم ( دول اسلامیه ص ۱۸۴ ) می نویسد که نام او  
 خطیرالدین است . ( مترجم عربی )  
 (۷) از سال ۳۷۱ تا ۳۸۸ در تبعید بود . ابن خلکان ( چاپ  
 اسلین ج ۲ ص ۵۰۷ ) و ( چاپ مصر ص ۴۲۵ ) شرح حال او  
 را با اشتباهات زیادی نوشته است .

سنه ۴۰۳ هـ	۵	—	فك المال منوچهر بن قابوس
۴۲۰	۶	—	أبو كاليجار أنوشیروان بن منوچهر
۴۲۴	۷	—	دارا بن قابوس
			أنوشیروان (برای بار دوم) ۴۲۶
۴۳۴	۸	—	اسکندر بن قابوس
۴۴۱	۹	—	کیکاوس بن اسکندر
۴۶۲	۱۰	—	جهانشاه بن کیکاوس
			تا سنه ۴۷۱

(نسب بنی زیار)

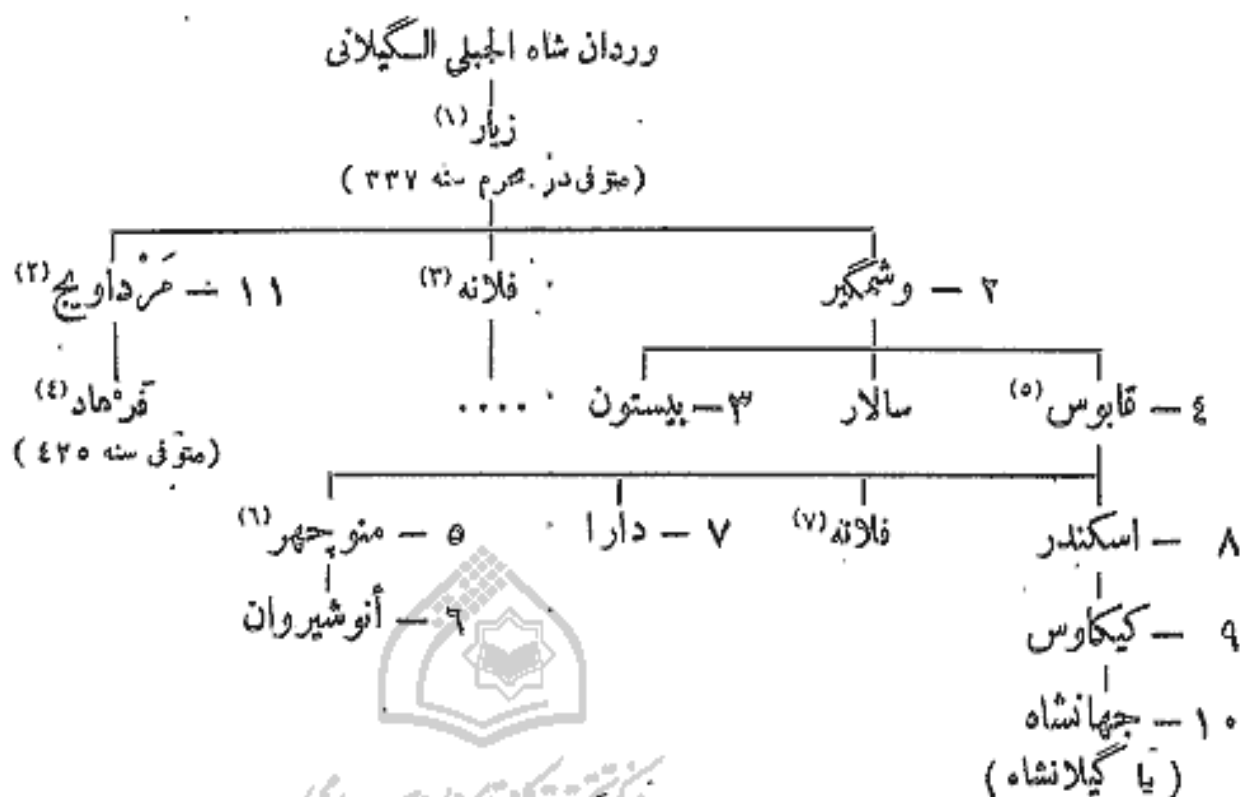

مراجع : ابن الأثیر : الكامل فی التاریخ .

Justi : Iranisches Namenbuch p. 441

Fr. Wilken: Mirkhond, Historia Samanidarum, 1808, chap. XIX p. 169

العتبی : کتاب یمینی .

ابن اسفندیار : تاریخ طبرستان

أبو ریحان البیرونی : الآثار الباقیه (نشر Sachau)

Br. M. III, N° 44, p. 20.

St. Lane Poole: Unpublished coins of the Kakawailids:

Num: Chron. 1875, Contributions, III p. 146.

(۵) دختر رکن الدوله بویه را به زنی گرفت .

(۶) دختر محمود غزنوی را به زنی گرفت .

(۷) به زنی فخرالدوله بویه در آمد .

(۱) دختر تبهذای یا دو سیان را به زنی گرفت .

(۲) دختر بندار بن شیرزاد ، خواهر هزارستان با دوسپانی

را به زنی گرفت .

(۳) به زنی شروین بن رستم باوندی در آمد .

(۴) کارگزار محمد بن دشمنزار از بنی کاکویه بود و این امر از سکه‌های

که در سال ۴۱۵ در هروجرد زده شده روشن می شود . نک .

## ۲۰۲ - بنی حسنویه (۱)

در کردستان ( دینور ، نهاوند ، شاپور ، یزدجرد ، اسدآباد )

حدود	سنه ۳۴۸ هـ	حسنویه بن الحسین الکردي البرزکاني (۲)
۳۶۹		ناصر الدين (۳) أبو النجم بدر بن حسنویه
۴۰۵		طاهر بن هلال بن بدر، (اورا أبو الشوك كشت)
۴۰۶		بنی عناز

الحسین الکردي البرزکاني

حسنویه

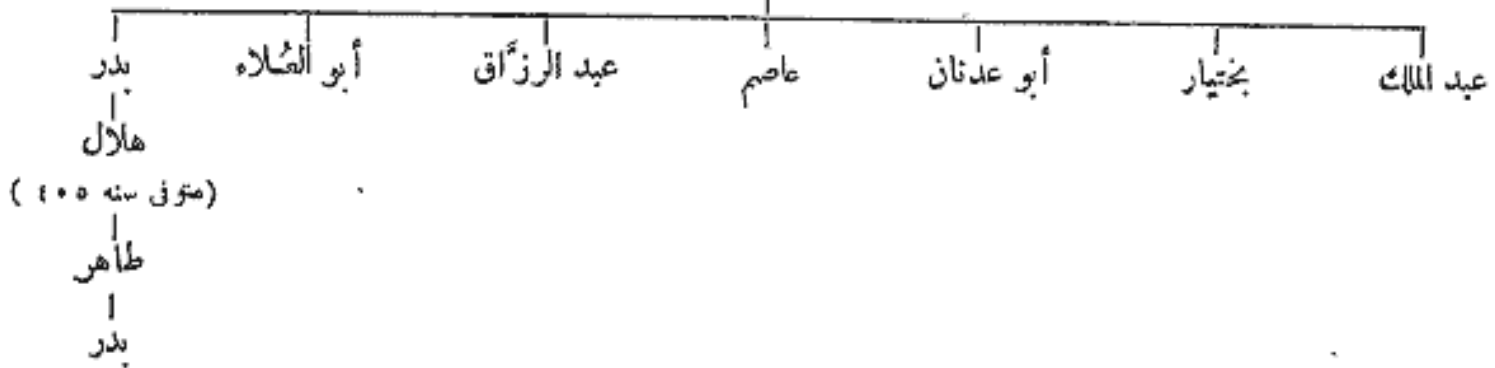

## ۲۰۳ - بنی عناز (۴)

در کردستان ( حلوان ، قرمیسن ، دقوفا )

سنه ۳۸۱ هـ	أبو الفتح محمد بن عناز .
۴۰۱	أبو الشوك حسام الدوله فارس بن محمد، (متوفى در ۳۰ رمضان سنه ۴۲۷)

عناز

محمد

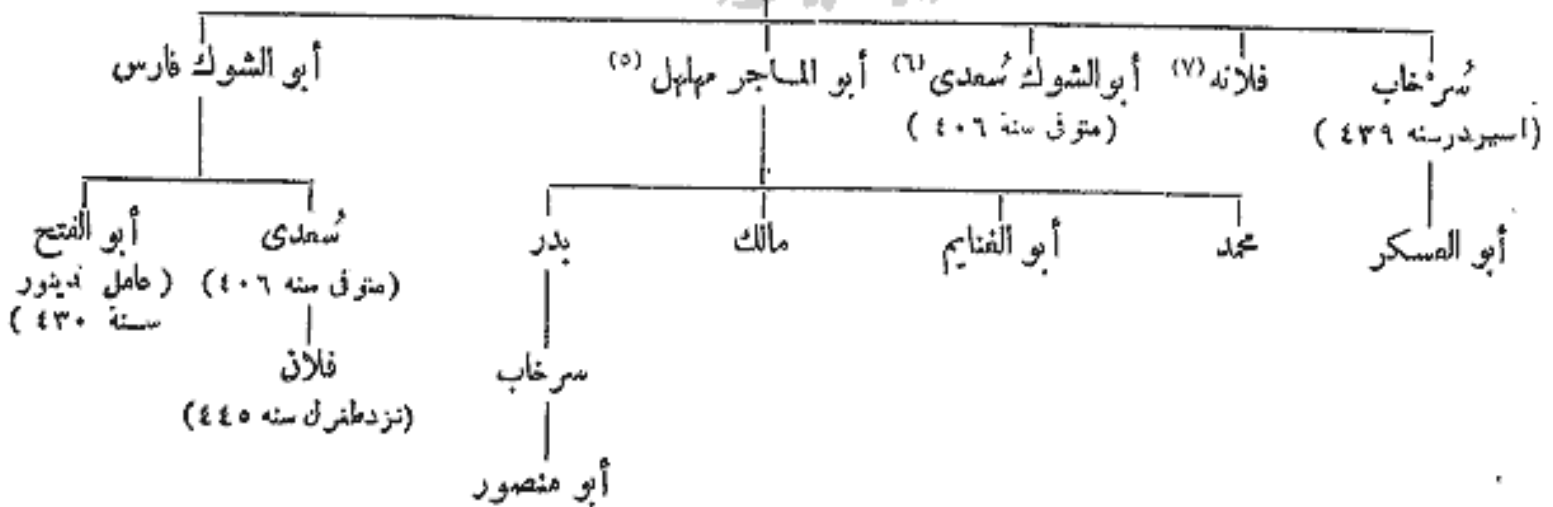

مراجع : ابن الأثير : الكامل في التاريخ .

Bergmann : Beiträge zur muh. Numismatik W. N. Z. 1883, p. 25

Sachau : Verzeichnis N° 34, p. 18

(۴) بنو عناز . نک . ابن الاثير ج ۹ ص ۱۰۲ . ( مترجم عربی )  
 (۵) فرمانروای شهر زور . نک . ابن الاثير ج ۹ ص ۳۳۶ .  
 ( مترجم عربی )  
 (۶) نک . ابن الاثير ج ۹ ص ۱۸۲ . ( مترجم عربی )  
 (۷) به زنی دهبس اول بن علی بن مزید در آمد .

(۱) ضبط این نام بدین صورت نیز آمده است: حسنویه یا حسنویه .  
 نک . خلیل ادهم ص ۱۸۵ . ( مترجم عربی )  
 (۲) نک . خلیل ادهم . دول اسلامیه ص ۱۸۵ ، و عباس اقبال .  
 طبقات سلاطین اسلام ص ۱۲۴ . ( مترجم عربی )  
 (۳) ناصرالدین والدوله . نک . خلیل ادهم ص ۱۸۵ .  
 ( مترجم عربی )

۱ - امارت بزرگ :

- عماد الدوله أبو الحسن علی<sup>(۲)</sup> . . . . . سنه ۳۲۰-۳۳۸ هـ
- رکن الدوله أبو علی الحسن . . . . . ۱۶ جمادی الاولی ۳۲۸-۳۶۶

۲ - شاخه‌های آن:

۱ - بغداد (أمیر الأمراء)

- معز الدوله أبو الحسن أحمد . . . . . ۲۳۴
- \* عز الدوله أبو منصور بختيار<sup>(۳)</sup> . . . . . ۳۵۶ ۱۷ ربیع الثانی
- \* عضد الدوله أبو شجاع فنا خسرو<sup>(۴)</sup> . . . . . ۳۶۲ ۱۸ شوال
- \* صمصام الدوله أبو کالیجار المرزبان . . . . . ۳۷۲ شوال
- \* شرف الدوله أبو الفوارس شیردل<sup>(۵)</sup> . . . . . ۳۷۶ ۲۷۵
- \* بهاء الدوله أبو نصر فیروز ، عز خلیفه الطالع در سنه ۳۸۱ جمادی الآخر ۳۷۹
- \* سلطان الدوله أبو شجاع . . . . . ۴۰۳
- \* مشرف الدوله أبو علی الحسن . . . . . ۴۱۲
- \* جلال الدوله أبو طاهر ، (متوفی در ۶ شعبان سنه ۴۳۵)<sup>(۶)</sup> . . . . . ۴۱۶
- \* قیام بارد طغان به نفع ابی کالیجار<sup>(۷)</sup> . . . . . ۴۲۸
- \* عماد الدین [یحیی الدین] أبو کالیجار المرزبان<sup>(۸)</sup> . . . . . ۴۳۵ شعبان
- \* الملک الرحیم أبو نصر خسرو فیروز . . . . . ۴۴۰

برای نخستین بار خطبه به نام طغرل یک در بغداد در ۲۲ رمضان سنه ۴۴۷ خوانده شد.

۲ - فارس و خوزستان

- عماد الدوله أبو الحسن علی . . . . . ۳۲۲
- \* عضد الدوله أبو شجاع فنا خسرو<sup>(۹)</sup> . . . . . ۳۳۸
- شرف الدوله أبو الفوارس شیردل<sup>(۱۰)</sup> . . . . . ۳۷۲ شوال
- \* صمصام الدوله أبو کالیجار المرزبان<sup>(۱۱)</sup> . . . . . ۳۸۰ جمادی الآخر

هنگام سلطان الدوله برای خود اختیار کرد .  
 (۷) در روز جمعه این سال چهار خطبه مختلف در بغداد خوانده شد . برای خلیفه به تنهایی ، و برای جلال الدوله ، و ابوکالیجار و قراوش بن مقلد عقیلی . ابن الاثیر (ج ۹ ص ۲۸۶) او را بارس طغان نامیده است . (مترجم عربی)  
 (۸) در سال ۴۳۹ فرمانبرداری طغرل یک شد و در ۴ جمادی الاول سال ۴۴۰ درگذشت مولف تاریخ گزیده (ص ۴۳۲) می نویسد که نام او العماد الدین الکه عز الملوک ابوکالیجار بوده است . (مترجم عربی)  
 (۹) نخست تحت قیمومت پدرش رکن الدوله بود . نک . ابن خلکان (چاپ مصر) ج ۱ ص ۴۱۷ و چاپ اسلین ، و (۱۰) تقریباً از سال ۳۶۲ نایب پدرش عضد الدوله در کرمان بود ، (نک پاورقی شماره ۵)  
 (۱۱) از جمادی الثانی سال ۳۷۹ با ابوعلی بن شرف الدوله جنگ می کرد ، سپس در جمادی الثانی سال ۳۸۰ به دستور بهاء الدوله کشته شد .

(۱) ابن ستاره \* گسانی را که لقب امیر الأمراء گرفتند مشخص می سازد .  
 (۲) در سال ۳۲۲ شیراز را فتح کرد و فرمانروای فارس شد . نک . ابن خلکان (چاپ اسلین) ج ۲ ص ۳۳۲ ، و (چاپ مصر) ج ۱ ص ۳۶۴ .  
 (۳) دختر خود شاه زمان را به زنی خلیفه طافع در آورد . نک . ابن خلکان (چاپ اسلین) ج ۱ ص ۲۵۵ و (چاپ مصر) ج ۱ ص ۸۷ .  
 (۴) از سال ۳۷۱ فرمانروای بزرگ ابن خاندان شد . در ۸ شوال سال ۳۷۲ درگذشت . از جمله لقبهای او تاج المله است . در جمادی الاول سال ۳۵۴ هنگامی که وی در شیراز بود منتهی به نزدش آمد . او را شعری است که مولف یتیمه الدهر آنرا نقل کرده است . ابن خلکان (چاپ اسلین) ج ۲ ص ۴۸۱ ، و (چاپ مصر) ج ۱ ص ۴۱۶-۴۱۷ .  
 (۵) خلیل ادهم (ص ۱۸۸) نام او را شیر زیل و عباس اقبال (ص ۱۲۶) شیرزل آورده اند . (مترجم عربی)  
 (۶) نخست در ۳۲۱ لقب شاهنشاه گرفت ولی این لقب را در همین



سنه ۳۸۸ هـ	بهاء الدوله أبو نصر فيروز	•
۴۰۳	سلطان الدوله أبو شجاع	•
۴۱۲	مشرّف الدوله أبو علی الحسن	•
۴۱۵	عماد الدين أبو كاليجار المرزبان <sup>(۱)</sup>	•
۴۴۰	الملك الرحيم أبو نصر خسرو فيروز	•
۴۴۷	اورا طغرل بك عزل كرد.	•

### ۳ - کرمان

۳۲۴	معز الدوله أبو الحسين أحمد	•
۳۳۸	عضد الدوله أبو شجاع فنا خسرو	•
۳۷۲	صمصام الدوله أبو كاليجار المرزبان	•
۳۸۸	بهاء الدوله أبو نصر فيروز ، ( أبو جعفر أستاذ هرمز و حاکم )	•
۴۰۳	قوام الدوله أبو الفوارس	•
۴۱۹	عماد الدين أبو كاليجار المرزبان	•
۴۴۰	أبو منصور فولادستون	•
۴۴۸	اورا فضلو به زندانی كرد	•

### ۴ - الجبل

۳۲۰	عماد الدوله أبو الحسن علی	•
۳۳۵	رکن الدوله أبو علی الحسن ، ( تا سنه ۳۶۶ )	•

به دین ترتیب تقسیم شد :

#### (۱) همدان و اصفهان

۳۶۶	مؤید الدوله أبو منصور بویه	•
۳۷۳	نغر الدوله أبو الحسن علی	•
۳۷۸	شمس الدوله أبو طاهر <sup>(۲)</sup>	•
۴۱۲	سما الدوله أبو الحسن <sup>(۳)</sup>	•
۴۱۲	بنی کاکویه ( اصفهان )	•
۴۱۳	بنی کاکویه ( همدان )	•

#### (ب) ری

۳۶۶	نغر الدوله أبو الحسن علی <sup>(۴)</sup>	•
۳۸۷	مجد الدوله أبو طالب رستم <sup>(۵)</sup>	•
۴۲۰	نغر نویان	•

### ۵ - عمان

۳۶۳	عضد الدوله أبو شجاع فنا خسرو	•
۳۷۲	صمصام الدوله أبو كاليجار المرزبان	•
۳۸۸	بهاء الدوله أبو نصر فيروز	•

نمود ، ولی نام او بر سکه ها نقر می شد . و اسم او در خطبه ها بود  
 (۴) در سال ۳۶۹ عضد الدوله او را به زندان انداخت و تا سال  
 ۳۷۳ در زندان بماند .  
 (۵) از سال ۳۹۷ شمس الدوله سلطنت را از او گرفت .

(۱) از طرف سلطان الدوله پیش از ورودش به شیراز فرمانروای  
 خوزستان بود . در سال ۴۱۹ بر بصره و کرمان دست یافت .

(۲) از سال ۳۹۵ مجد الدوله سلطنت را از او گرفت .  
 (۳) با وجود اینکه محمد بن دشمنزار همه اختیارات او را سلب

رکن الدوله :

سنه ۳۶۰ هـ	.....	أبو عبد الله القُستى
—	.....	عبّاد بن عباس بن عباد بن أحمد بن إدریس الطالقانی
۳۶۸	.....	أبو الفضل محمد بن الحسين بن محمد بن عبيد الله السكّاب <sup>(۱)</sup> (پسر العمید الأول)
۳۵۹ ذی الحجّه	.....	أبو الفتح بن محمد (پسر العمید الثانی) ، ذوالسکّابین ، (پسر اولی متوفی سنه ۳۶۶)

معز الدوله :

۳۶۲	.....	أبو جعفر محمد بن أحمد الصّیمری
۳۳۹ جادی الاوّلی	.....	أبو محمد الحسن بن محمد بن هارون بن إبراهيم بن عبد الله بن يزيد (المهّابی)
.....	.....	(متوفی در ۲۶ شعبان سنه ۳۵۳)
۳۵۲ شعبان	.....	أبو الفضل العباس بن حسین الشیرازی
.....	.....	أبو الفرج محمد بن العباس (پسر فسانجس الأول) <sup>(۲)</sup>

عز الدوله :

۳۵۶	.....	الشیرازی ، (برای خود لقب وزیر را محفوظ داشت)
۳۵۸	.....	ابن فسانجس [الأول] ، (فقط چند روز)
۳۵۸	.....	الشیرازی ، (برای بار دوم) ، (خلع و متوفی سنه ۳۶۲)
۳۶۲ ذی الحجّه	.....	أبو طاهر محمد بن محمد بن بقیة بن علی (ناصر الدوله) <sup>(۳)</sup>

عضد الدوله :

۳۶۴	.....	أبو القاسم المعظّم بن عبد الله (یا محمد) ، (متوفی سنه ۳۶۶)
۳۶۹	.....	نصر بن هارون ، (نصرانی)
—	.....	أبو الریان بن محمد ، (درفارس)
—	.....	أبو نصر خاشاده

صمصام الدوله :

۳۷۳	.....	أبو عبد الله الحسين بن أحمد بن سمدان
۳۷۴	.....	سمد بن محمد
۳۸۳	.....	أبو القاسم الأعلى

شرف الدوله :

۳۷۳	.....	أبو محمد علی بن العباس (پسر فسانجس الثانی)
۳۷۴	.....	أبو منصور (پسر صالحان)

(۱) در ذی الحجّه سال ۳۵۹ درگذشت . نک . ابن خلکان (چاپ اسلین) ج ۳ ص ۲۵۶ و (چاپ مصر) ج ۲ ص ۵۷  
 (۲) هر دو بدون اینکه لقب وزیر بر خود نهند با هم مشغول به کار بودند .  
 (۳) در ۶ شوال ۳۶۲ عضد الدوله او را بکشت . ابن خلکان (چاپ مصر) ج ۲ ص ۶۳ . (مترجم عربی)

بہاء الدولہ :

سنہ ۳۷۹ھ	ابن صالحان ، (باقی ماند)
۳۸۰	ابو نصر ساہور بن اردشیر <sup>(۱)</sup>
۳۸۱	ابو القاسم عبد العزیز بن یوسف
۳۸۱	ابو نصر خاشادہ ، (متوفی سنہ ۳۸۵ھ ؛ نک : تضد الدولہ)
۳۸۱	ابو عبد اللہ بن طاہر
۳۸۲	ابو القاسم علی بن أحمد ، (بایسر صالحان)
۳۸۲	ابن صالحان ، (بہ تنہایی برای بار دوم)
۳۸۳	ابو القاسم علی بن أحمد ، (برای بار دوم)
۳۸۵	الفاضل
۳۸۶	ساہور ، (برای بار دوم) ، (متوفی سنہ ۴۱۶ھ)
۳۸۶	الفاضل ، (برای بار دوم)
۳۸۷	ابن سر جیس
۳۸۸	ابو علی بن ابتاعیل ، (عامل واسط در عین حال)
۳۹۰	الفاضل ، (برای بار سوم)
۳۹۷	ابو غالب الحسن بن المنصور ، (ذو السعادتین)
—	ابو الحسن الأہری

سلطان الدولہ :

۴۰۳	ابو محمد الحسن (پسر سہلان) ، عمید أصحاب الجیوش
—	ابو محمد الأوحید (پسر لاکرم)
۴۰۸	ابو القاسم جعفر (پسر فسانجس الرابع)
۴۰۹	ابو غالب الحسن بن المنصور ، (ذو السعادتین) ، (برای بار دوم)
۴۱۰	ابو عدلی الحسین بن الحسن ، (مؤید الک الرخجی) (۲)
۴۱۱	ابو محمد ، (پسر سہلان) ، (برای بار دوم) (۳)

مشرف الدولہ :

۴۱۲	ذو السعادتین ، (برای بار سوم) (متوفی سنہ ۴۱۲ھ)
۴۱۲	الرخجی ، (برای بار دوم)
۴۱۴	ابو القاسم الحسن بن علی بن الحسین (پسر الفربی الثانی) ، (متوفی سنہ ۴۱۸ھ)
۴۱۵	ابو منصور بن صالحان ، (برای بار دوم) ، (متوفی سنہ ۴۱۶ھ)

جلال الدولہ :

۴۰۳	ابو سمد عبد الواحد بن فلان بن جعفر ، (پسر ماکولا الأول)
۴۱۰	

(۱) لقب او بہاء الدولہ است . در ۱۵ ذی القعدہ سال ۳۳۶ھ در شیراز زاعیدہ شد و در سال ۴۱۶ھ بہ بغداد در گذشت . ابن خلکان (چاپ اسلین) ج ۱ ص ۵۵۴ و (چاپ مصر) ج ۱ ص ۲۵۰ .  
 (۲) ابن الاثیر (ج ۹ ص ۱۳۶) نام او را ابو الحسن رخجی آورده است . (مترجم عربی)  
 (۳) در سال ۴۱۲ مشرف الدولہ او را کور کرد ، و در سال ۴۱۴ بکشت .

سنه ۴۱۲ د	ابن ماکولا الأول، (برای بار دوم)
۴۱۶	أبو علي الحسن بن علي بن جعفر، (پسر ماکولا الثاني)
۴۱۹	أبو سعد محمد بن الحسين بن عبد الرحيم، (متوفى سنه ۴۲۹)
۴۲۰	ابن ماکولا الثاني، (برای بار دوم)
۴۲۱	أبو سعد محمد، (برای بار دوم)
۴۲۳	أبو القاسم هبة الله بن الحسن بن علي بن جعفر العجلي، (پسر ماکولا الرابع)
	(سه بار در فواصل مناسب با ابی سعد محمد تا سنه ۴۲۹)
۴۲۶	ابن ماکولا الرابع (برای بار چهارم) فقط دوماه، و متوفى در هیت سنه ۴۳۰:
۴۲۸	

### عماد الدين

۴۱۵	أبو محمد الأوحى (پسر المکرم برای بار دوم) (متوفى سنه ۴۱۵ هـ تک : سلطان الدولة)
۴۱۵	
۴۱۸	بإشاد
۴۱۸	أبو منصور المادى (پسر مافیه) ، (متوفى سنه ۴۳۳)
۴۳۳	أبو الفناهم علاه الدين بن المهلبان ، (پسر فاسح بن السادس) ، (تا سنه ۴۱۰ ، متوفى سنه ۴۱۹)

### خسرو فیروز :

أبو عبد الله عبد الرحمن بن الحسين بن عبد الرحيم (مقتول در سنه ۴۴۷)

### قوام الدولة :

ابن مافیه ، (تک : عماد الدين)

### مؤید الدولة و نضر الدولة :

۳۶۰	أبو القاسم اسماعيل بن أبی الحسن عبّاد بن المباس بن عبّاد بن أحمد ابن إدريس الطالقانی ؛ ( ملقب بالمصاحب ابن عبّاد ) <sup>(۱)</sup>
۳۸۵	أبو المباس أحمد بن إبراهيم الضبي (الكافي)

### محمد الدولة :

۳۸۷	المکافی ، (باقی ماند)
۳۹۳	أبو علي بن القاسم الخطير
—	أبو سعد المنصور بن الحسين (الأبی) ، (متوفى سنه ۴۲۱)
۴۲۱	
۴۲۳	أبو إسحاق السهلي
۴۲۳	أبو سعيد عبد الرحيم (عميد الملك)
۴۲۳	أبو سعد محمد بن الحسين بن عبد الرحيم ، (برای بار سوم) ، (فقط چند روز)

(۱) آورا صاحب نامیدند برای اینکه او مصاحب الفضل بن العمید بود و آورا صاحب ابن العمید نیز گفته اند در ۱۶ ذی القعدة سال ۳۲۶ در اصطخر از عید شیدو در ۲۴ صفر سال ۳۸۵ بیری در گذشت . ابن خلکان (چاپ مصر) ج ۱ ص ۷۶ (مترجم عربی)

مراجع : ابن الأثير : الكامل في التاريخ .

ابن مسكويه : تجارب الأمم .

ابن خلدون : المعبر .

حمد الله مستوفي قزوینی : تاریخ گزیده .

طبقات ناصری ( ترجمه Raverty ) .

دائرة المعارف الإسلامیة ( چاپ فرانسه ) ، ماده : « بویهون » ( K. V. Zetterstéen )

Amedroz : Three years of Buwāhid Rule (JRAS)

Amedroz : The Assumption of the Title Schāhanshāh by Buwāhid Rulers, Num. Chron. 1905

Mirkhond : Chapitre Buyides

Wilken : Geschichte der Sultane aus dem Geschlecht Buje

A. Müller : Der Islam, 11, 40 ss.

Weil : Geschichte der Chalifen, 11, p. 650 ss. 111, 1-95

Muir : The Caliphate pp. 580-583

Barthold : Musulmanskia Dynastii p. 115

Kuhn : Grundriß der Iranischen Philologie, 11, 564-6

Justi : Iranisches Namenbuch p. 442

Defrémery : Memoire sur les Emirs el-Omera (Extr. Sav. Etr. 1<sup>e</sup> Serie).

Lindberg : Essai sur les Monnaies coufiques frappées par les Buyides 1842

Tiesenhansen : Mélanges de Numismatique Orientale p. 32

Zambaur : Contributions I, Nos 99-106, 11, Nos 286-288 111, Nos 460-471

Covernton : Two Silver Coins, Num. Chron. 1903

„ : Some Silver Buwayhid Coins, Num. Chron. 1909

### ۳۰۶ - بنی الیاس و کرمان

- سنه ۳۱۷ هـ . . . . . ۱ - أبو علی محمد بن الیاس بن الیسع<sup>(۱)</sup> . . . . .
- ۳۵۵ . . . . . ۲ - الیسع بن محمد ، ( جنگ با عضد الدوله و فرار به بخاری سنه ۳۵۷ ، متوفی سنه ۳۵۸ )
- ۳۵۸ . . . . . ۳ - سلیمان بن محمد ، ( او را آل بویه در سنه ۳۵۹ کشتند )
- ۳۶۴ . . . . . ۴ - الحسین بن علی بن الیاس ، ( کوشید کرمان را برگرداند . موثق نشد )

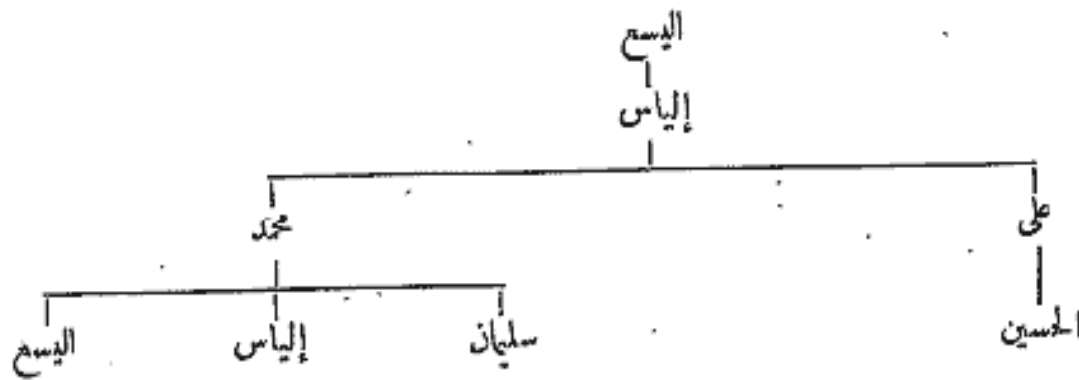

مراجع : ابن الأثير : الكامل في التاريخ ،

Sachau : Verzeichnis N° 14, p. 10, 11

(۱) یا بنو الیسع .

۲۰۷ - بنی فیروزان دوشکور

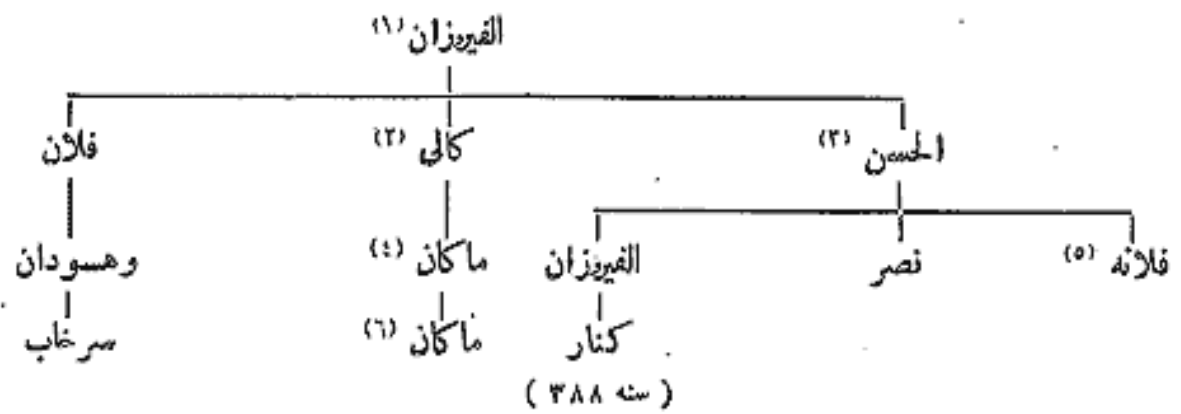

مراجع : ابن الأثیر : الكامل فی التاریخ .

Justi : Iranisches Namenbuch p. 443

۲۰۸ - بنی کا کویه

(در اصفهان و همدان : عمال آل بویه سپس غزنویان)

- |            |   |
|------------|---|
| سنه ۳۹۸ هـ | ۱ - علاء الدوله [عضد الدین] ابو جعفر محمد بن دشمنزار ، ابن کا کویه <sup>(۷)</sup> |
| ۴۳۳        | ۲ - ظهیر الدین ابو منصور قرا مرز ، (عامل سلاجقه <sup>(۸)</sup> سنه ۴۳۸)           |
| ۴۴۳        | ۳ - علاء الدوله ابو کالیجار گرشاسب ، (همدان و نهاوند . متوفی سنه ۴۴۳)             |
| ۴۶۹        | ۴ - ابو منصور رضی بن قرا مرز ، (در یزد بود تا سنه ۴۸۸)                            |
| ۴۸۸        | ۵ - علاء الدوله ابو کالیجار گرشاسب <sup>(۹)</sup> [الثانی] ، (تا سنه ۵۱۳ تقریباً) |

المرزبان الدیلمی<sup>(۱۰)</sup>

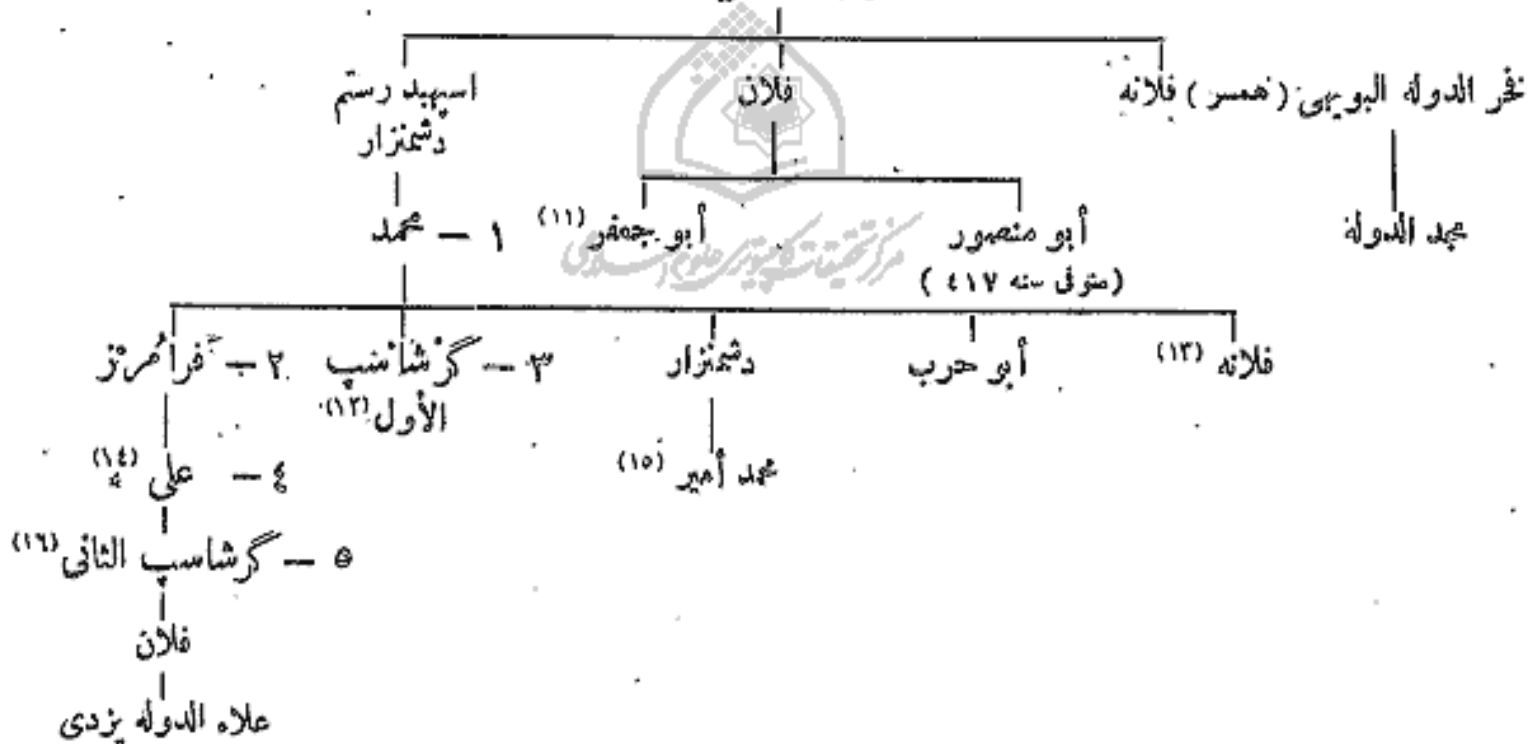

- (۸) در سال ۴۴۳ جای خود را از اصفهان به یزد تغییر داد و سلجوقیان ، اصفهان را گرفتند .  
 (۹) در تاریخ گزیده (ص ۵۰۳) علاء الدین آمده است .  
 (مترجم عربی)  
 (۱۰) گویند که او پسر رستم شروین باوندی است .  
 (۱۱) در سال ۴۱۷ در سابور خواست (شاپور خواست) در گذشت  
 (۱۲) دختر کوک تاش بزرگ ترکان غز را به زنی گرفت .  
 (۱۳) به زنی مسعود غزنوی در آمد .  
 (۱۴) ارسلان خاتون دخت داود بن میکائیل سلجوقی بپوه خلیفه القائم را به زنی گرفت .  
 (۱۵) در حدود سال ۴۹۴ فرمانروای یزد بود .  
 (۱۶) خواهر محمد و سنجر سلجوقی را به زنی گرفت .

- (۱) تنک . ابن الاثیر ج ۲ ص ۳۳۸ و ج ۸ ص ۲۹۱-۲۹۳ .  
 (مترجم عربی)  
 (۲) یا کاکلی .  
 (۳) دختر رکن الدوله را به زنی گرفت .  
 (۴) در سال ۳۱۵ فرمانروای طبرستان ، و در سال ۳۱۶ فرمانروای جبل ، و در سالهای ۳۱۷ و ۳۲۳ فرمانروای خراسان بود .  
 (۵) به زنی رکن الدوله بویهی در آمد .  
 (۶) نام او در ابن الاثیر به دست نیامد . (مترجم عربی)  
 (۷) در سال ۳۹۸ بر اصفهان ، و در سال ۴۱۴ بر همدان ، و در سال ۴۱۴ بر سابور خواست دست یافت . در سال ۴۳۳ در گذشت . ابن الاثیر (ج ۱ ص ۲۲۱) او را محمد بن دشمنزار نامیده است . (مترجم عربی)

- تاریخ گزیده .  
 ابن اسفندیار : تاریخ طبرستان .  
 ظهیر الدین : تاریخ طبرستان .  
 میرخوند : روضه الصفا .  
 ابن الأثیر الکامل : فی التاریخ  
 دائرة المعارف الإسلامیه ، ( چاپ فرانسه ) ماده : « کاکویهون » ( Cl. Huart )  
 St. Lane-Poole : Unpublished Coins of the Kākweyhīs, ( Num. Chron. 1875 )  
 Justi: Iranisches Namenebuch p. 445.  
 Horn : Grundrib der ir. Phil vol. II, p. 565  
 Tornberg : Sur un dirhem Kakwathide inédit; Revue Num. Belge 1892. p. 329  
 Stikel, ZDMG XVIII-297 et XLIX-71  
 Zambaur : Contributions, III, 28, N° 474(1)

## ۲۰۹ - باطنیان الموت

( در ایران )

- ۱ - الحسن بن الصَّبَّاح ، ( متوفی در ۶ ربیع الثانی سنه ۵۱۸ ) (۲) . . . . . رجب (۳) سنه ۵۴۳ هـ  
 ۲ - کیا بُزُرْگُکُ امید الرودباری (۴) . . . . . ۶ ربیع الثانی ۵۱۸  
 ۳ - محمد [ الأول ] بن بزُرْگُکُ امید ، ( متوفی در ۳ ربیع الاول سنه ۵۵۷ ) . . . . . ۲۹ جمادی الآخر ۵۳۲  
 ۴ - الحسن [ الثانی ] کوز کیا بن محمد (۶) ، ( متوفی در ۵ ربیع الاول سنه ۵۶۱ ) . . . . . ۳ ربیع الأول ۵۵۷  
 ۵ - نور الدین خداوند محمد [ الثانی ] بن حسن [ الثانی ] ، ( مسمومش کردند ) . . . . . ۶ ربیع الأول ۵۶۱  
 ۶ - جلال الدین حسن [ الثالث ] بن محمد [ الثانی ] ، ( مسمومش کردند ) . . . . . ۱۰ ربیع الأول (۷) ۶۰۷  
 دوباره به مذهب سنیان گرویدند . . . . . سنه ۶۰۸  
 ۷ - علاء الدین محمد [ الثالث ] بن حسن [ الثالث ] ، ( مقتول در ۳۰ ذی الحجه سنه ۶۵۳ ) (۸) . . . . . شوال (۹) ۶۱۸  
 ۸ - رکن الدین خورشاه ، ( او راهولا کو در ۲۹ شوال سنه ۶۵۴ بکشت ) . . . . . آخر شوال (۱۰) ۶۵۳

(۶) نک . تاریخ گزیده ج ۱ ص ۴۹۹ . ( مترجم عربی )  
 (۷) نک . تاریخ گزیده ج ۱ ص ۵۰۵ . ( مترجم عربی )  
 (۸) در تاریخ گزیده ( ج ۱ ص ۵۱۱ ) آخر شوال آمده است .  
 ( مترجم عربی )  
 (۹) در تاریخ گزیده ( ج ۱ ص ۵۰۷ ) ۱۵ رمضان آمده است .  
 ( مترجم عربی )  
 (۱۰) نک . تاریخ گزیده ج ۱ ص ۵۰۷ - ۵۰۸ . ( مترجم عربی )

(۱) جایی که مسکوکات و مدارک تاریخی این خاندان نگاهداری می شود .  
 (۲) نک . تاریخ گزیده ج ۱ ص ۴۹۶ . ( مترجم عربی ) . نسب آغاخان رهبر اسماعیلیان هند مستقیماً به حسن صباح میرسد .  
 (۳) نک . تاریخ گزیده ج ۱ ص ۴۸۸ . ( مترجم عربی )  
 (۴) از ۲۵ ذی القعدة سال ۴۹۵ در قلعه لمار ( لمبر ) بود . در جمادی الاول سال ۵۳۲ در گذشت . نک . تاریخ گزیده ص ۵۱۹ . ( مترجم عربی )  
 (۵) نک . تاریخ گزیده . ج ۱ ص ۵۹۷ . ( مترجم عربی )

نسب باطنیان

محمد بن یوسف الخنصری

الحسین

جعفر (۱)

محمد

علی

الصمصاح

الحسن (۲)

بزرگت امید (۳)

فلانه (۴)

محمد الأول

الحسن الثاني

محمد الثاني

جلال الدین حسن الثالث

علاء الدین محمد الثالث

فلانه (۵)

(زاده سنه ۶۰۹)

رکن الدین خورشاه

شاهنشاه

ایران شاه

مراجعه: محمد الله مستوفی قزوینی: تاریخ گزیده.

دائرة المعارف الإسلامية: (چاپ فرانسه) ماده: «باطنیه» (Carré de Vaux)

Defrémery: Essai sur L'histoire des Ismaéliens ou Batinjens de la Perse. J. As. V<sup>e</sup> série, VIII (1856) p. 353

Sachau: Verzeichnis, N<sup>o</sup> 26, p. 15

Justi: Iranisches Namenbuch p. 457.

Casanova: Monnaie des Assassins de Perse; Rev. Num. 1893

Bartholomæi: Revue Num. Belge, 3<sup>e</sup> série, Tome III p. 432.

Guyard: Un grand-maitre des Assassins, J. As. 1877.

(۱) در تاریخ گزیده (ج ۱ ص ۲۸۷) این نسب چنین آمده است: «جعفر بن حسین بن محمد الصمصاح بن یوسف الخنصری» (مترجم عربی)

(۲) آخرین شاخه این شجره: (J. As. 1877, I, p. 337) أبو الحسن

(حاکم کرمان حدود سنه ۱۱۷۰)

شاه خلیل الله (سید کهک)

(صاحب «مجلات» نزدیک «قم»)

(متوفی در شهر یزد سنه ۱۲۳۷)

آغا خان بجلالی، (دختر بیچ علی شاه رابعه زنی گرفت)

(سال ۱۲۵۴ در کرمان سر به طغیان برداشت سپس به هند بگریخت)

محمد آغا خان

(زاده سنه ۱۲۹۴)

\* شاید کهک از توابع رنج باشد. نک معجم البلدان باقوتج ص ۳۳۱. (مترجم عربی) کهک از نواحی محلات است نه از توابع رنج (مترجم فارسی)

(۳) دختر شاه غازی رستم باوندی را به زنی گرفت.

(۴) به زنی عزالدین هزار اسبین نامور بادوسپانی درآمد.

(۵) به زنی کینشوار پدر اردشیر باوندی درآمد.



بخش یازدهم

سلاجقه و ایلک  
  
مرکز تحقیقات و پژوهش‌های اسلامی



مرکز تحقیقات کامپیوتر علوم اسلامی

## ۲۱۰ - سلاجقه بزرگی

در ایران (پایتخت اصفهان)

- ۱ - رکن الدین طغرلیک أبو طالب محمد بن میکائیل<sup>(۱)</sup> بن سلجوق . . . شوال سنه ۴۲۹ هـ
- ۲ - عضد الدوله أبو شجاع محمد ألب أرسلان بن داود<sup>(۲)</sup> . . . ۸ رمضان ۴۵۵
- ۳ - جلال الدوله (ممتاز الدین) أبو الفتح ملکشاه بن ألب أرسلان ، . . . ۱۰ ربیع الأول ۴۶۵  
(متوفی در ۱۵ شوال سنه ۴۸۵)<sup>(۴)</sup>
- ۴ - ناصر الدین محمود بن ملکشاه<sup>(۵)</sup> . . . ۱۵ شوال ۴۸۵
- ۵ - رکن الدین أبو المظفر برکیارمق بن ملکشاه<sup>(۶)</sup> . . . ۴۸۷  
جلال الدوله ممتاز الدین . . . ۳ ربیع الثانی سنه ۴۹۸  
ملکشاه [الثانی] بن برکیارمق . . .  
(زاده سنه ۴۹۳) ، او را محمود بن ملکشاه فی ۲۳ جمادی الاولی سنه ۴۹۸ عزل کرد
- ۶ - غیاث الدین أبو شجاع محمد بن ملکشاه<sup>(۸)</sup> بن ألب أرسلان . . . ۲۳ جمادی الاولی ۴۹۸
- ۷ - ناصر الدین (سپهساز) ابو الحارث أحمد سنجر بن ملکشاه<sup>(۹)</sup> . . . ۲۴ ذی الحجه ۵۱۱

مراجع :

- ابن الأثیر : الکامل فی التاریخ .  
میرخوند : روضه الصفیاء ، (Vullers: Historia Seldjukidarum) .  
حمد الله مستوفی : تاریخ گزیده .  
طبقات ناصری : (ترجمه راورتی) .

(۵) مادرش ترکان خاتون بود و در اصفهان جانشین او شد و به هفت سالگی درگذشت لقب او مفیث الدین ناصرالدیناوالدین است . نک . تاریخ گزیده ج ۱ ص ۲۳۵ . (مترجم عربی)  
(۶) در سال ۴۷۴ زائیده شد و پس از مرگ پدرش او را در ری سلطان خواندند . در ۱۲ ربیع الثانی سال ۴۹۸ درگذشت . ابن خلکان (چاپ اسلین) ج ۱ ص ۲۵۱ و (چاپ مصر) ج ۱ ص ۸۸ . از لقبهای او یمین امیرالمومنین ، شهاب الدوله ، مجدالملک ، ابوالفوارس است . تاریخ گزیده ج ۱ ص ۲۳۷ . (مترجم عربی)  
(۷) در تاریخ گزیده (ج ۱ ص ۲۴۷) آمده است که وی در ۱۲ جمادی الثانی به فرمانروایی رسید . (مترجم عربی)  
(۸) از سال ۴۹۲ فرمانروای بغداد بود . از سال درگذشت پدرش یعنی سال ۴۸۵ بابرادرش برکیارمق در جنگ و ستیز بود ابن خلکان (چاپ اسلین) ج ۳ ص ۲۲۲ و (چاپ مصر) ج ۲ ص ۴۷ .  
(۹) از ۵ جمادی الاول سال ۴۹۵ فرمانروای خراسان و پیشوای غیر رسمی خاندان سلجوقی بود . در سال ۵۵۲ درگذشت . سکههایی که بین سالهای ۴۹۵ و ۵۱۱ ضرب شده نام برکیارمق یا محمدرکنار دارد . ابن خلکان (چاپ اسلین) ج ۱ ص ۶۰ ، و (چاپ مصر) ج ۱ ص ۲۱۷ .

(۱) درباره شرح حال او رجوع کنید به ابن خلکان (چاپ مصر) ج ۲ ص ۴۴ . ایضاً "عباس اقبال طبقات سلاطین ص ۱۳۵ (مترجم عربی)  
(۲) بر تخت نشینی رسمی او در بغداد توسط خلیفه القائم در ۷ جمادی الاول ۴۵۶ بود . از سال درگذشت پدرش یعنی سال ۴۵۱ فرمانروای خراسان بود در ربیع الاول ۴۶۵ به ناگهانی کشته شد . ابن خلکان (چاپ اسلین) ج ۳ ص ۲۳ و (چاپ مصر) ج ۲ ص ۴۶ . از القاب او برهان امیرالمومنین است . نک . تاریخ گزیده ج ۱ ص ۲۵۷ . (مترجم عربی)  
(۳) ۳۰ ربیع الاول . نک . تاریخ گزیده ج ۱ ص ۲۵۷ . (مترجم عربی)  
(۴) لقب سلطانی او جلال الدوله بود بنا به تقویم نوینی که توسط ملکشاه در ۱۵ رمضان سال ۴۷۱ (مارس ۱۰۷۹) بنیان نهاده شد عصر وی عهد جلالی نامیده گردید . نک .

Ginzell; Handbuch der math.

und techn. Chronologie, 1, 300 که برای سلطان روی سکهها نقر میشدگاهی جلال الدوله و هنگامی ممتازالدین بود ، در باره شرح حال او رجوع کنید به ابن خلکان (چاپ اسلین) ج ۳ ص ۴۴ و (چاپ مصر) ج ۲ ص ۱۳۳ . از لقبهای او امیرالمومنین و الملک العادل است . (مترجم عربی)

## ۲۱۱ - سلاجقه عراق

۵۱۱	سنة ۵۱۱ هـ	۲۴ ذی الحجة	(۱) مفیث الدین أبو القاسم محمود بن محمد بن ملکشاہ <sup>(۱)</sup> ، (متوفی در ۱۵ شوال سنه ۵۲۵)
۵۲۵		شوال	(ب) غیاث الدین أبو الفتح داود بن محمود، (الجزبل و آذربایجان به تنهایی)
۵۲۶			(ج) رکن الدین أبو طالب طغرل [الأول] بن محمد <sup>(۲)</sup> ، (متوفی سنه ۵۲۷)
۵۲۷			(د) أبو الفتح غیاث الدین مسعود بن محمد <sup>(۳)</sup> ، (متوفی همدان)
۵۴۷		۱۱ جمادی الآخر <sup>(۴)</sup>	(هـ) مبین الدین ملکشاہ بن محمود بن محمد بن ملکشاہ
۵۴۸			(و) غیاث الدین محمد بن محمود (متوفی در ذی الحجة سنه ۵۵۴، محاصره بغداد سنه ۵۵۲)
۵۵۵		ربیع الأول	(ز) سلیمان شاه بن محمد <sup>(۵)</sup>
۵۵۶			(ح) رکن الدین آرسلا نشاه بن طغرل، أبو المظفر <sup>(۶)</sup>
۵۷۳			(ط) رکن الدین طغرل [الثانی] بن آرسلا نشاه <sup>(۷)</sup>
			خوارز مشاه

## ۲۱۲ - سلاجقه شام

۴۷۱	سنة ۴۷۱ هـ		تاج الدولة أبو سعد تنش بن ألب أرسلان <sup>(۸)</sup>
۴۷۷			سقوط حلب و تقسام دولت
۴۸۸		حلب	نصر الملوك رضوان بن تنش <sup>(۹)</sup> ، (متوفی در ۲۸ جمادی الأولى سنه ۵۰۷)
۴۸۸		دمشق	شمس الملوك أبو نصر دقاق بن تنش، (تا ۱۸ رمضان سنه ۴۹۷) <sup>(۱۰)</sup>
۵۰۷		حلب	تاج الدولة ألب أرسلان الآخر بن رضوان <sup>(۱۱)</sup>
۵۰۸			سلطان شاه بن رضوان، (محتفیمیتهدر الدین لواز)
۵۱۱			بازگشت حلب به ایلفازی <sup>(۱۲)</sup>

مرکز تحقیقات کتب و اسناد اسلامی

مراجع :

ابن الأثیر : الكامل فی التاریخ :

ابن القلانسی : ذیل تاریخ دمشق .

ابن الشحنة : الدر المنخب فی تاریخ مملکت حلب ( بیروت سنه ۱۹۰۹ ) .

(۷) دیناری نام اورا دارد . نک :

(Tiesenhansen : Mélanges, Revue)

Num. Belge 1875, N° 119)

(۸) پس از اینکه دقاق در گذشت اتابک طفتکین تنش بن دقاق بر دمشق فرمانروایی کرد و او کودکی بود که چند سال پیش نداشت . سپس بکناش بن تنش به فرمانروایی رسید ، ولی در رمضان سال ۴۹۷ خود مختار شد .

(۹) نک . ابن خلکان (چاپ مصر) ج ۲ ص ۹۵ ، و ابن القلانسی ص ۱۸۹ . (مترجم عربی)

(۱۰) در سال ۵۰۸ توسط غلامی در حلب به قتل رسیده ، ولی مترجم عربی به نقل از ابن خلکان (ج ۱ ص ۹۵) می نویسد که وی در ۱۸ رمضان سال ۴۹۷ در گذشت .

(۱۱) در رمضان سال ۴۵۸ زائیده شد . درباره شرح حال او رجوع کنید به . ابن خلکان (چاپ اسلین) ج ۱ ص ۲۷۳

(۱۲) نک . ذیل تاریخ دمشق ص ۱۹۹-۲۰۲ . (مترجم عربی)

(۱) حمدالله مستوفی (تاریخ گزیده ج ۱ ص ۲۷۵) می نویسد که وی در ۱۱ شوال سال ۵۲۵ در گذشت . (مترجم عربی)  
(۲) حمدالله مستوفی (تاریخ گزیده ج ۱ ص ۲۷۷) می نویسد که وی در سال ۵۲۹ در گذشت . (مترجم عربی)  
(۳) در ۳ ذی القعدة سال ۵۰۲ زائیده شد و در ۱۱ جمادی الثانی سال ۵۴۷ در گذشت . ابن خلکان (چاپ اسلین) ج ۳ ص ۳۵۵ و (چاپ مصر) ج ۲ ص ۹۳ . خلیل ادهم (دول اسلامیه ص ۲۱۶) می نویسد که در سال ۵۲۶ به فرمانروایی رسید . از لقبهای او قسم امیرالمومنین می باشد . حمدالله مستوفی (تاریخ گزیده ج ۱ ص ۲۷۹) می نویسد که وی در اول رجب سال ۵۴۷ در گذشت . (مترجم عربی)

(۴) نک . ابن خلکان ج ۲ ص ۹۳ . (مترجم عربی)  
(۵) در شوال ۵۵۵ به زندان افتاد و در ربیع الثانی سال ۵۵۶ در گذشت . حمدالله مستوفی (تاریخ گزیده ج ۱ ص ۲۹۵) می نویسد که پیش از او سلطانی به نام ملکشاہ سوم بن محمود دوم بود که از ۲۶ صفر ۵۵۵ تا ۱۱ ربیع الاول حکومت داشت . (مترجم عربی)

(۶) پدرزنش ایلدگر اورا به فرمانروایی رسانید و در سال ۵۷۳ به زندان افتاد .

## ۳۱۳ - سلاجقه کرمان

(مبردسیر، کبزد آباد)

سنه ۴۳۳ هـ	۱	عماد الدین قرا آرسلان <sup>(۱)</sup> قاورد بن داود	۰
۴۶۶	۲	کرمانشاه بن قاورد	۰
۴۶۷	۳	زکری الدوله سلطان شاه بن قاورد <sup>(۲)</sup>	۰
۴۶۷		حسین عمر، (مدعی حکم)	
۴۷۷	۴	محی الدین عماد الدوله تورانشاه بن قاورد <sup>(۳)</sup>	۰
۴۹۰	۵	بهاء الدین ایران شاه بن تورانشاه	
۴۹۵	۶	محی الدین آرسلان شاه [الأول] بن کرمان شاه	
۵۳۷	۷	مفیث الدین محمد [الأول] ملک شاه بن آرسلان شاه	
۵۵۱	۸	محی الدین طغرل شاه بن ملک شاه	
۵۶۵	۹	بهرام شاه بن طغرل شاه	۰
۵۶۵		آرسلان شاه بن طغرل شاه، (مدعی حکم)	
۵۷۰	۱۰	آرسلان شاه [الثانی] بن طغرل شاه	
۵۷۲	۱۱	توران شاه بن طغرل شاه	
۵۷۹	۱۲	محمد [الثانی] بن بهرام شاه	۰
۵۸۲		اورامک دینار (از غرضه عزل کرد)	
۵۹۱ - ۶۱۹		خوارزم شاه	

مراجع:

تاریخ گزیده.

ابن الأثیر: الکامل فی التاریخ، تصحیح و ترمیم توسط مرکز اسناد و کتابخانه ملی جمهوری اسلامی ایران.

طبقات ناصری.

Houtsma: Zur Geschichte der Selg'uken von Kirmân Z.DGM:  
XXXIX 362-402

Houtsma: Les Seldjoucides du Kermân... (Leide 1886). p. 137

Justi: Iranisches Namenbuch

Cat. 11, p. 13 N° 1253-63 Cat. de Vente p. 15)  
وجود دارد خلیل ادهم (ص ۲۱۴) می نویسد که وی پیش از  
وی امیری به نام حسین به پادشاهی نشست. (مترجم عربی)  
(۳) در کتابخانه خدیوی دیناری که در مبردسیر به سال ۴۷۴  
ضرب شده به نام این امیر وجود دارد.

(۱) عباس اقبال (ص ۱۳۵) می نویسد که نام او قاورد بیگ  
است. (مترجم عربی)  
(۲) دینارهایی در مجموعه ی (Gerson da Cunha,

اسحاق بن الصباغ الطوسی

عجلد (۱)

أبو محمد (۶) الحسن الدهستانی

نظام الملک

أبو القاسم عبد الله بن لقیه

أبو الحسن عبد الرزاق شهاب الإسلام (۱۳)

أبو القاسم (۱۴)  
جماد الملک

مؤید الملک (۵)

عبد الله (۶)

شمس الملک (۷)

منصور  
۴۹۲ و ۴۹۶

أبو المنظر علی  
نجر الملک  
(زاده سنه ۴۳۴  
وفات سنه ۵۰۰)

بهاء الملک

أبو عبد الله (۸)

أبو نصر أحمد (۹)

نظام الملک الثاني

عبد الرحیم

فالانه (۱۰)  
ادریک شمسینه (۴۷۰)

ناصر الدین محمود

(متوفی سنه ۵۲۴)

عجلد (۱۱)

(سنه ۴۹۶)

أبو جعفر عجلد

( وزیر سنجر سنه ۵۱۳ )

- (۵) از سال ۴۸۶ تا ۴۸۲ وزیر محمود بن ملکشاه بود .
- (۶) در سال ۳۷۵ به او زهر خورانییدند .
- (۷) فرمانروای مرو بود .
- (۸) وزیر بزرگبارق بود . در سال ۴۸۷ در گذشت .
- (۹) از سال ۵۰۰ تا ۵۰۳ وزیر بزرگبارق بود .
- (۱۰) در سال ۴۶۲ به زنی عمیدهالدوله بن جیحیر دوزخ آید .
- (۱۱) از سال ۴۹۲ تا ۴۹۴ وزیر محمد بن ملکشاه بود .

- (۱۱) ابن خلکان (ج ۱ ص ۱۴۴) نام او را علی آورد است . ( مترجم عربی )
- (۲) در ۲۱ ذی القعدة سال ۳۵۸ را قیده شد و در ۱۵ رمضان سال ۴۸۵ به ناکهان کشته شد . ابن خلکان (چاپ سلسلین )
- (۳) ابن الصبیح (ج ۱ ص ۱۴۴) ابن الاثیر (ج ۹ ص ۳۵۹) کتبه او را ابوعلی آورده است . ( مترجم عربی )
- (۴) از سال ۵۱۳ تا ۵۱۵ وزیر سنجر بود . در سال ۵۱۵ در گذشت .
- (۴) از سال ۴۸۵ تا ۴۹۰ وزیر ارسلان ارغون در خراسان بود .

۱ - از طرف طرفك

الأمیر بُرْسُوق . . . . . سنه ۴۵۱ هـ

۲ - ألب أرسلان

۴۵۶ . . . . . أیتکین السُلیمانِی  
 ۴۶۴ . . . . . سمد الدوله گوهرايين (۲)

۳ - ملکشاه

۴۶۶ صفر . . . . . گوهرايين، (ثابت ماندسیس برکیارق - سنه ۴۸۶ او را خلع کرد)  
 ۴۸۲ . . . . . نجم الدوله خجارتکین الشراي (۳) الظفرائی، (جانشین او)

۴ - محمود بن ملکشاه

. . . . . در بغداد شحنة نداشت

۵ - برکیارق

۴۸۶ . . . . . الأمیر یلُرد، (بوسله زیدمادر برکیارق در رمضان سنه ۴۸۶ کشته شد)  
 ۴۸۷ ۱۴ محرم . . . . . أیتکین تجب  
 ۴۸۸ صفر . . . . . یوسف بن أبتق التزکائی، (از طرف تقس)  
 ۴۹۵ محرم . . . . . نجم الدین ایلفازی بن أرتُوق، (از طرف محمد بن ملکشاه)  
 ۴۹۶ ۱۴ ربیع الأول . . . . . گمشتهکین الجاندار القیصری بن بلکابک، (از طرف برکیارق)  
 ۴۹۷ ربیع الثاني . . . . . نجم الدین ایلفازی بن أرتق، (از طرف برکیارق)

۶ - محمد بن ملکشاه

. . . . . بهروز مجاهد الدین الفیائی، (تا سنه ۴۳۶ هـ، حکمرانی او پیوسته نبود)

۷ - سنجر

۴۹۸ شهبان . . . . . آقسنقر البُرْسُوقی، أبو سعید سیف الدین قسیم الدوله (۴)  
 ۵۱۲ محرم . . . . . ثبت فی مرکز  
 ۵۲۱ ربیع الأول . . . . . زنگی بن آقسنقر  
 ۵۲۱ . . . . . بهروز؛ (برای بار دوم)  
 — جمادی الآخر . . . . . محمود بن محمد بن آقسنقر  
 — . . . . . مسعود بن محمد  
 ۵۲۹ آخر رمضان . . . . . بک أبه (بکبه) المحمودی

مراجع: ابن الأثیر: الكامل

(۲) نک: ابن الاثیر ج ۵ ص ۴۵ (مترجم عربی)  
 (۳) ابن الاثیر ج ۹ ص ۵ (مترجم عربی)  
 (۴) در ۹ ذی القعدة سال ۵۲۰ باطنیان او را کشتند  
 ابن خلکان (چاپ اسلین) ج ۱ ص ۲۲۷، و (چاپ مصر) ج ۱ ص ۲۹۰

(۱) نایب یا نماینده سلجوقیان بزرگ در نزد خلیفه بود، و لقب شحنة که لقبی ایرانی است داشت، و چون این نایب در عین حال شحنگی پایتخت را به عهده داشت، از اینجهت این لقب از آن پس بر حاکم یا والی آن ولایت اطلاق می شد.  
 ابن خلکان (چاپ اسلین) ج ۱ ص ۴-۱۲۲.

۱ - ظفر بک

- سنه ۴۳۵ هـ . . . . . أبو القاسم علی بن عبد الله الجوینی  
 . . . . . أبو عبد الله الحسین بن علی ، رئیس الرؤساء [الثانی]  
 ۴۴۷ . . . . . أبو نصر محمد بن منصور بن محمد عمید الملک الکُندری الطوسی<sup>(۱)</sup>

۲ - أب أرسلان ، ۳ - ملکشاه

- . . . . . الکندری ، (باقی ماند)  
 ۴۵۶ . . . . . أبو محمد الحسن بن محمد بن اسحق الدهستانی نظام الملک<sup>(۲)</sup> ، (متوفی در ۱۰ رمضان  
 . . . . . سنه ۴۸۵)  
 ۴۸۵ . . . . . تاج الملک أبو الفیاض المرزبان بن خسرو فیروز خلعب . . . . . بابن دارُست<sup>(۳)</sup> ، ۱۰ رمضان  
 . . . . . (متوفی در ۱۲ محرم سنه ۴۸۶)

۴ - محمود بن ملکشاه

- ۴۸۶ . . . . . مؤید الملک عمید الله بن نظام الملک . . . . . محرم

۵ - برکیارق

- ۴۸۶ . . . . . عز الملک ، أبو عبد الله الحسین بن نظام الملک ، (متوفی سنه ۴۸۷) . . . . . شوال  
 ۴۸۷ . . . . . مؤید الملک ، (برای بار دوم) . . . . .  
 ۴۸۸ . . . . . نضر الملک علی بن نظام الملک . . . . .  
 ۴۹۳ . . . . . أبو المحاسن العمید الأعز عبد الجلیل بن علی بن محمد الدهستانی جلال الدوله  
 . . . . . (به بغداد فرستاد و برای بار دوم منصوب شد سنه ۴۹۴ سپس در صفر سنه ۴۹۵ کشته شد)  
 ۴۹۵ . . . . . خطیر الملک ، أبو منصور محمد بن الحسین المیسبدی . . . . . ۱۲ صفر

۶ - محمد بن ملکشاه

- ۴۹۲ . . . . . محمد بن مؤید الملک بن نظام الملک . . . . .  
 ۴۹۴ . . . . . خطیر الملک ، أبو منصور محمد بن الحسین المیسبدی ، (برای بار دوم) . . . . . ۱۷ ذی الحجه  
 ۴۹۸ . . . . . سعد الملک أبو المحاسن ، (عزک در شوال سنه ۵۰۰) . . . . . صفر  
 ۵۰۰ . . . . . نظام الملک [الثانی] ، أبو نصر أحمد بن نظام الملک . . . . . شوال  
 ۵۰۴ . . . . . خطیر الملک ، (برای بار سوم) . . . . .

۷ - سنجر

- ۴۹۰ . . . . . الجیر أبو الفتح علی بن الحسن الظفرانی ، (عزک سنه ۴۹۷) . . . . . جمادی الأولى  
 ۴۹۸ . . . . . نضر الملک علی بن نظام الملک ، (برای بار دوم) (متوفی سنه ۵۰۰) . . . . . ربیع الثانی  
 ۵۱۳ . . . . . أبو جعفر محمد بن علی بن نظام الملک . . . . .

(۱) الحسن بن علی بن اسحق بن العباس ملقب به نظام الملک قوام الدین الطوسی است . در ۱ ذی القعدة سال ۴۵۸ در توقان زاعیده شد . (مترجم عربی)  
 (۲) ابن خلکان ج ۱ ص ۱۴۵ . (مترجم عربی)  
 (۳) نک . ابن خلکان ج ۱ ص ۱۴۵ . (مترجم عربی)

(۱) دوست امام الحرمین بود . در سال ۴۱۵ زاعیده شد و در ۱۶ ذی الحجه سال ۴۵۶ او را در نیشابور شکنجه دادند و سپس کشتند . ابن خلکان (چاپ اسلین) ج ۳ ص ۲۹۱ ، و (چاپ مصر) ج ۲ ص ۷۲ .  
 (۲) ابن خلکان (ج ۱ ص ۱۴۴) می نویسد که نام او ابوعلی



شهاب الإسلام ، أبو المحاسن عبد الرزاق بن عبد الله بن محمد ، ابن الفقيه ،  
 (برادر زاده نظام الملك) .  
 سعد بن علي بن عيسى القمّي  
 عثمان القمي  
 مفرق الملك أبو نصر أحمد بن الفضل ، الوزير المختص ، (كشته شد سنة ٥٢١ هـ)

٥١٥  
 ٥١٥  
 ٥٢٠

(ب) سلاجقه شام

١ - تنش

أبو نصر أحمد بن الفضل  
 أبو البركات جُشَيْر معتمد الدولة بن محمد  
 ابن محمد ، ابن جهيد [ الرابع ] ، كافي الكفاة يا الكافي  
 نخر الملك بن نظام الملك

٤٨٦  
 ٤٨٧

٢ - رضوان ، ٣ - دقاق

أبو القاسم الحسن بن علي الخوارزمي

٤٨٨

(ج) سلاجقه عراق

١ - محمود

نظام الدين أبو منصور الربيب بن محمد بن الحسين بن عبد الله (٢)  
 الهمداني ، (متوفى سنة ٥١٣ هـ)  
 السُّمَيْرِي ، أبو طالب الكمال  
 شمس الملك عثمان بن نظام الملك ، (متوفى در ٢ جمادى الآخرة سنة ٥١٧ هـ)  
 أبو نصر أحمد بن محمد بن حامد بن محمد المستوفي ، البريز (يا عزيز الدين)  
 أبو القاسم علي بن القاسم الأنسابادي (٣) ، (مزل در ربيع الثاني سنة ٥٢١ هـ)  
 شرف الدين أنوشروان بن خالد بن محمد الكاشاني ، (تا رجب سنة ٥٢٢ هـ)  
 الأنسابادي ، (برای بار دوم)

٥١١  
 ٥١٣ جمادى الأولى  
 ٥١٦ غره صفر  
 ٥١٧ ٧ جمادى الآخرة  
 ٥١٨  
 ٥٢١ ٥ شعبان  
 ٥٢٣ ٢٤ رجب

٢ - داود ، ٣ - طفرل الأول

الأنسابادي ، (متوفى در سوال سنة ٥٢٧ هـ)

٥٢٦

٤ - مسمود بن محمد

نخر الملك أبو علي عمّار بن محمد بن عمار  
 الأستاذ الطفرائي ، أبو اسماعيل الحسين بن علي بن محمد بن عبد الصمد

٥١٢  
 ٥١٣

١) نك. وزراء "الخلفاء" المعاصرين ص ٥ - ١١  
 ٢) در ترجمه عربی به نقل از ابن الاثیر (ج ١ ص ٣٧٥) نام او  
 ٣) نك. ابن الاثیر ج ١ ص ٤٥٢ . (مترجم عربی)

چنین آمده است . نظام الدين ابو منصور الحسين بن محمد

الصميد ، نحر الكتاب ، مؤيد الدين (۱)  
 شرف الدين أنوشروان بن خالد الكاشاني ، (وزير مخفي شده بود) (۲)  
 كمال الدين أبو البركات بن ساسمه الدر كزبي  
 سنة ۵۲۲ هـ  
 ۵۲۹ هـ

مراجع :  
 ابن الأثير : الكامل في التاريخ .

۲۱۷ - بني بوري أتابكین دمشق

۵۹۷ هـ	رمضان	۱۵۰ - أبو سعيد سيف الإسلام ظهير الدين ممتد الدولة طفتكين
		أتابك دقاق بن قنقش ؛ (متوفى در ۸ صفر سنه ۵۲۲)
۵۲۷ هـ	۸ صفر	۲۵ - تاج الملوك أبو سعيد بوري بن طفتكين (۳)
۵۲۹ هـ	۲۱ رجب	۳۵ - شمس الملوك اسماعيل بن طفتكين (۴)
۵۲۹ هـ	۱۴ ربيع الثاني	۴۵ - شهاب الدين أبو القاسم محمود بن طفتكين (۵)
۵۳۳ هـ	۲۴ شوال	۵ - جمال الدين محمد بن طفتكين
۵۳۴ هـ	۸ شهبان	۶ - مجير الدين أبق
		أورا محمود بن زنگي عزلكرد (متوفى سنه ۵۶۴) (۶)

۱ - طفتكين (۷)

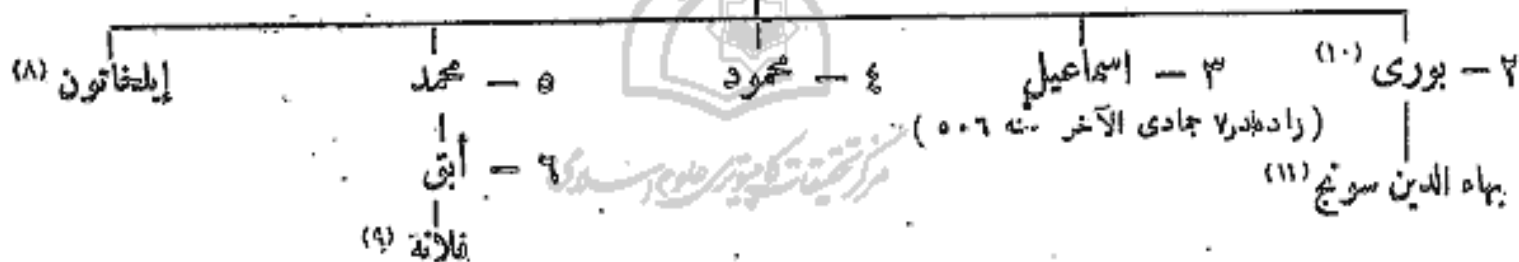

۵ - معين الدين أنز بن عبد الله ، غلام طفتكين (۱۲) ، (متوفى در ۲۳ ربيع الثاني سنه ۵۴۴)

مراجع :

ابن الأثير : الكامل في التاريخ .

ابن القلانسي : ذيل تاريخ دمشق

M. van Berchem : Epigraphie des Atabeks de Damas, 1910

(چاپ مصر) ج ۱ ص ۹۵ (Berchem, i. c. p. 8. 36)  
 (۸) به زسی نجم الدین آیلغازی بن ارتق در آمد .  
 (۹) نخست به زنی نورالدین محمود بن زنگی در آمد و سپس با صلاح الدین زناشویی کرد .  
 (۱۰) ابن خلکان (ج ۱ ص ۹۶) می نویسد که شمس الملوك اسماعيل و شهاب الدین محمود و جمال الدین محمد فرزندان او میباشند و چنانکه مولف گوید فرزندان طفتكين نیستند . (مترجم عربی)  
 (۱۱) نک : ابن القلانسی ص ۲۲۸ . (مترجم عربی)  
 (۱۲) نک : ابن خلکان ج ۱ ص ۹۶ . (مترجم عربی)

(۱) در سال ۵۱۵ کشته شد . درباره شرح حال او رجوع کنید به ابن خلکان (چاپ اسلین) ج ۱ ص ۴۶۲ و (چاپ مصر) ج ۱ ص ۱۵۹ .  
 (۲) نک : ابن خلکان ج ۲ ص ۹۳ . (مترجم عربی)  
 (۳) نک : ابن خلکان (ج ۱ ص ۹۶) . (مترجم عربی)  
 (۴) در سال ۵۲۷ بر بنیاس دست یافت . در ۱۴ ربيع الثاني سال ۵۲۹ مادرش خاتون زمره دخت جاوولی او را بهکشت . (مترجم عربی)  
 (۵) در سال ۵۳۴ با نیاس به تصرف غرانسویان در آمد .  
 (۶) بالنس تسلیم شد .  
 (۷) قبر همسرش ام بوری در گذشته در ۵۱۴ به گورستان دحداه در شمال دمشق است . نک : ابن خلکان (چاپ اسلین) ج ۱ ص ۲۲۳ و

(۱) أتابکان موصل :

۵۱۹	سنه	۱۵ - عماد الدین زنگی بن آقسنقر <sup>(۲)</sup>
		سپس بر موصل و حلب <sup>(۳)</sup> منصوب شد . . . . . غره محرم سنه ۵۲۱
		رأب أرسلان بن محمود السلجوقی ، ( مدعی حکم ) . . . . . ۵۴۱
۵۴۱	ربیع الثانی	۲۵ - سیف الدین غازی [الأول] بن زنگی <sup>(۴)</sup> ، (متوفی در ۲۹ جادی الآخر سنه ۵۴۱)
۵۴۴	جمادی الآخر	۳ - قطب الدین مودود بن زنگی الأعرج <sup>(۵)</sup> . . . . .
۵۶۴		۴ - سیف الدین غازی [الثانی] بن مودود <sup>(۶)</sup> . . . . .
۵۷۲	۳ صفر	۵ - عز الدین مسعود <sup>(۷)</sup> [الأول] بن مودود <sup>(۸)</sup> ، (متوفی در شعبان سنه ۵۸۹)
۵۸۹	شعبان	۶ - نور الدین أرسلان شاه [الأول] بن مسعود أبو الحارث العادل <sup>(۹)</sup> ، (متوفی در ۲۸ رجب سنه ۶۰۷)
۶۰۷	۲۸ رجب	۷ - عز الدین مسعود [الثانی] بن أرسلان شاه ، الملك القاهر <sup>(۱۰)</sup> . . . . .
۶۱۵	ربیع الثانی	۸ - نور الدین أرسلان شاه [الثانی] بن مسعود [الثانی] . . . . .
۶۱۶		۹ - ناصر الدین محمود ، الملك القاهر . . . . .
۶۳۱		۱۰ - بدر الدین لؤلؤ ، ( وزیر اولی ) . . . . .
۶۵۷		۱۱ - رکن الدین اسماعیل بن لؤلؤ . . . . . ( تسلط مغول )

(ب) أتابکین شام : پایتخت دمشق سپس حلب

۵۴۱		۱۵ - الملك العادل نور الدین أبو القاسم محمود بن زنگی <sup>(۱۱)</sup> (زاده سنه ۵۱۱ ، متوفی در ۱۱ شوال سنه ۵۶۹)
۵۶۹		۲۵ - الصالح نور الدین اسماعیل بن محمود ، ( تا سنه ۵۷۷ ) <sup>(۱۲)</sup> ضمیمه مرسل شد . . . . . ۵۷۷ تسلط ایوبی . . . . . ۵۷۹

(ج) أتابکین مسنجر

۵۶۶		۱۵ - عماد الدین أبو الفتح زنگی [الثانی] بن مودود <sup>(۱۳)</sup> . . . . .
۵۹۴	مهرم	۲۵ - قطب الدین محمد بن زنگی [الثانی] . . . . .
۶۱۶		۳ - عماد الدین شاهنشاه بن محمد . . . . .
۶۱۶		۴ - جلال الدین محمود بن محمد . . . . . تسلط ایوبی . . . . . ۶۱۷

Contributions, 1, N° 72

(۹) ابن خلکان (چاپ اسلین) ج ۱ ص ۱۷۴ و (چاپ مصر) ج ۱ ص ۶۲ .  
(۱۰) در سال ۵۹۵ زائیده شد و در ۲۶ ربیع الثانی ۶۱۵ درگذشت .  
(۱۱) در ۱۷ شوال سال ۵۱۱ زائیده شد ، و ۱۱ شوال ۵۶۹ درگذشت . ابن خلکان (چاپ اسلین) ج ۳ ص ۳۳۸ و (چاپ مصر) ج ۲ ص ۸۹  
(۱۲) فرمانروایی او در دمشق بیش از شش ماه به طول نیاورد .  
(۱۳) از سال ۵۷۸ فرمانروای حلب بود . در سال ۵۷۹ آنرا به صلاح الدین واگذار کرد ، و در محرم سال ۵۹۴ درگذشت ابن خلکان (چاپ اسلین) ج ۱ ص ۵۴۱ و (چاپ مصر) ج ۱ ص ۱۹۴

(۱) در منابع فارسی زنگی است . (مترجم عربی)  
(۲) در ۵ ربیع الثانی سال ۵۴۱ به ناگهان کشته شد .  
(۳) در سال ۵۲۴ بر عیلق دست یافت .  
(۴) فرمانروای شهر زور بود . ابن خلکان (چاپ اسلین) ج ۲ ص ۴۴۰ و (چاپ مصر) ج ۱ ص ۴۰۱ .  
(۵) از سال ۵۶۲ فرمانروای شهر رقه بود . ابن خلکان (چاپ اسلین) ج ۳ ص ۴۵۸ و (چاپ مصر) ج ۱ ص ۱۲۹ .  
(۶) از سال ۵۶۹ تا ۵۷۵ در شام جنگ ادامه داشت . ابن خلکان (چاپ اسلین) ج ۲ ص ۴۴۱ و (چاپ مصر) ج ۱ ص ۴۰۱ .  
(۷) لنین پول ( ) به نقل از ابن خلکان سال درگذشت او را ۵۷۶ می نویسد و این درست نیست .  
(۸) در سال ۵۸۱ صلاح الدین او را فراری ساخت ، و از آن پس یک کارگزار ایوبی گردید . نک .

(د) اُتابکوی الجزیره

سنه ۵۷۶ هـ	• • • • •	۱ - مهز الدين سنجر شاه بن غازى [الثانى]	• • • • •	• • • • •
۶۰۵	• • • • •	۲ - مهز الدين محمود بن سنجر <sup>(۱)</sup>	• • • • •	• • • • •
۶۳۹	• • • • •	۳ - مسعود بن محمود	• • • • •	• • • • •
	۶۴۸	تسلط ابوسب	• • • • •	• • • • •

مراجع :

ابن الأثير : الكامل في التاريخ .

حمد الله مستوفي قزوینی : تاریخ گزیده .

دائرة المعارف الإسلامية (چاپ فرانسسه) ، ماده : « زنگی » (K. V. Zetterstéen)

Justi : Iranisches Namenbuch p. 461.

Ismâ'il Ghâlib : Cat. Mus. Ott 11.

Sauvaire : Description de Damas. J. As. sept—oct. 1894, p. 305-68.



مرکز تحقیقات و اسناد در مطالعات اسلامی

(۱) کارگزار ابوسبان بود .

قسم الدوله آقستقو الحاجب (۱)

- ۱ - عماد الدين زنكي (۲)
- ( أبو الجود عقب بالله المصور )

نسب بني زنكي

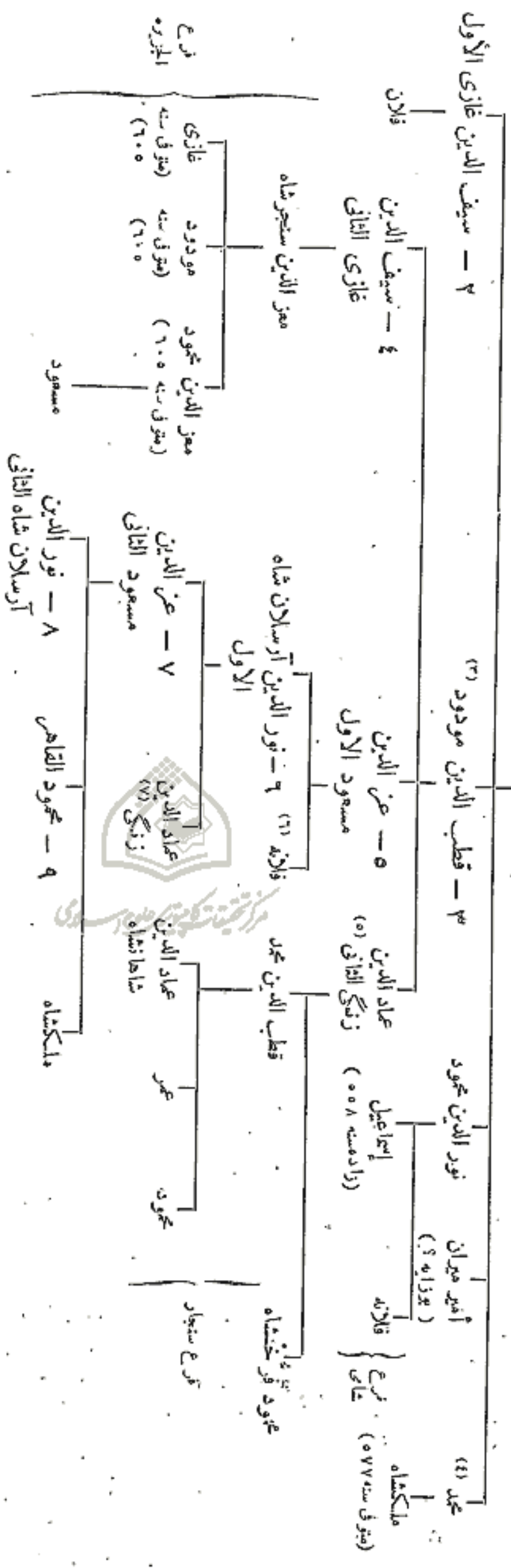

(۱) دایه ماکتاما به زنی گرفت. از سال ۴۷۹ تا ۴۸۷ قمری مایروای حلب بود. در جمادی الاول سال ۴۸۷ هجری که با تبتین در جنگ بود گفته شد. وی ابو سعید آقستقو بن عبد الله ملقب به قسیم الدولو معروف به الحاحب بود. ابن خلکان (چاپ مصر) ج ۱ ص ۷۹ مولف اشتهاها " نام او سال مرگ او را به قوزندش عمادالدین نسبت داده است.

(۲) در روز شنبه ۱۶ رمضان سال ۵۴۱ هجری کشته شد و در صفین به خاک سپرده شد. تک. ابن خلکان ج ۱ ص ۱۹۳. (مترجم عربی)

(۳) دختر تیمور شاه حاکم الدین بن ابیغازی بن ارتق قورمانروای ماردین را به زنی گرفت.

(۴) در ۱۵ شوال سال ۵۱۱ هجری کشته شد. و در ۱۰ شوال ۵۶۹ هجری در کشته شد.

(۵) دختر عمویش نورالدین محمود را به زنی گرفت.

(۶) نامش خاتون الائتلیکبه است. در ربیع الاول سال ۴۰۶ هجری کشته شد و بنیای کنگار مدرسه ایتلیکبه در دمشق است. تک. J. ASI, main-jin 1894 P. 385.

(۷) قورمانروای المشرق و سپس شهر زور بود. در سال ۶۳۰ هجری کشته شد.

(۸) در کشته شد.

(۹) در کشته شد.

(۱۰) در کشته شد.

(۱۱) در کشته شد.

(۱۲) در کشته شد.

(۱۳) در کشته شد.

## ۲۱۹ - بنی بگتکین آتابکان اربل

(شهرزور و هکاریه و تکریت و سنجار و غیره)

- سنه ۵۳۹ هـ . . . . . ۱ - زین الدین علی کوچک بن بگتکین بن محمد
- ۵۳۹ . . . . . شامل موصل از طرف عماد الدین زنگی
- ۵۴۴ . . . . . صاحب سنجار پس حران و تکریت و اربل و غیره
- ۵۶۳ . . . . . انقاسم دولت ایشان
- ۵۶۳ . . . . . ۲ - زین الدین <sup>(۱)</sup> أبو المظفر یوسف بن علی در اربل (متوفی سنه ۵۸۶ هـ)
- ۵۶۳ . . . . . ۳ Δ ۵ - مظفر الدین أبو سعید کو کبوری بن علی ، (در حران و اربل <sup>(۲)</sup> از سنه ۵۸۶ هـ)
- ۶۳۰ . . . . . آنرا خلیفه المستنصر ضمیمه خلافت کرد .

## ۲۲۰ - بنی ارتق

(۱) فرع حصن کیفا سپس آمد:

- سنه ۴۹۵ هـ . . . . . (۱) مصین الدین سُقمان [الأول] بن اُرتُق
- ۴۹۸ . . . . . (ب) ابراهیم بن سقمان
- ۵۰۲ حدود . . . . . (ج) رکن الدوله داود بن سقمان
- ۵۳۹ <sup>(۳)</sup> . . . . . (د) نضر الدین أبو الحارث قره ارسلان بن داود Δ ۵
- ۵۶۲ . . . . . (ه) نور الدین محمد بن قره ارسلان <sup>(۴)</sup> Δ ۵
- ۵۸۱ . . . . . (و) قطب الدین سقمان [الثانی] بن محمد ، الملك المسعود Δ ۵
- ۵۹۷ . . . . . (ز) ناصر الدین محمود بن محمد ، الملك الصالح Δ ۵
- ۶۱۹ . . . . . (ح) رکن الدین مودود بن محمود Δ ۵
- ۶۲۹ . . . . . (ط) الملك المسعود

او را الملك الكامل محمد [الثانی] بن المظفر فازی صاحب میافارقین ۶۲۹ عزل کرد

(ب) فرع خرقه پرت <sup>(۵)</sup>:

- ۵۸۱ . . . . . (۱) عماد الدین أبو بکر بن قرا ارسلان ۵
- ۶۰۰ حدود . . . . . (ب) نظام الدین ابراهیم بن اُبی بکر
- . . . . . (ج) الخضر بن ابراهیم <sup>(۶)</sup>
- ۶۶۰ حدود . . . . . (د) نور الدین اُرتُق شاه ، الملك المعز بن الخضر Δ

(۱) ابن خلیکان (ج ۱ ص ۴۳۵) می نویسد هنگامی که زین الدین در سال ۵۶۳ درگذشت پسر خود مظفر الدین ابو سعید را جانشین خویش قرار داد ، ولی آتابکان مجاهد الدین قایماز او را برکنار کرده و برادرش زین الدین ابوالمظفر یوسف را که در ۲۸ رمضان سال ۵۸۶ درگذشت به جای او قرار دادند . مظفر الدین برای بار دوم به اربل بازگشت . (مترجم عربی)

(۲) هنگامی که برادرش زین الدین درگذشت ، از سلطان درب خواست کرد که حران و الرها و سمیاط را بگیرد و به جایش اربل را به او دهد . سلطان خواست او را برآورده کرده و شهرزور را نیز بدان بیفزود سکه ای از سال ۵۸۷ که در حران ضرب شده به نام صلاح الدین وجود دارد .

(نک: Contributions, I, N° 72)

در شرح حال کوکبوری ابن خلیکان (چاپ اسلین) ج ۲ ص ۵۲۵ ، و (چاپ مصر) ج ۱ ص ۴۳۵ .

(۳) درباره تاریخ فرمانروایی او رجوع کنید به . دائره المعارف اسلام (چاپ فرانسه) ،

(۴) در سال ۵۷۹ آمدرا از دوست خود صلاح الدین بگرفت .

(۵) خلیل ادهم (تاریخ دول اسلامیه ص ۲۳۹) پس از بررسی دقیقتی توانست ثابت کند که عماد الدین ابو بکر پسرش نظام الدین ابو بکر ، و سپس نظام الدین ابراهیم ، و پس از آن عزالدین احمد را جانشین خود کرد . (مترجم عربی)

(۶) از سال ۶۳۱ کارگزار از سلجوقیان بود .

مراجع : أبو الفدا : المختصر في أخبار البشر

M. van Berchem : Inschriften Oppenheim, p. 100

M. van Berchem : Inschriften Lehmann-Haupt p, 20, 21

Huart : Epigraphie arabe d'Asia-Mineure p. 17

Ritter : Erdkunde, X, p. 702

Reynaud : Monuments Blacas, 11 p. 405 et pl. X

Ismâil Ghâlib : Catalogue Musée ott. 11.

St. Lane-Poole : On the coins of the Urtukis (Num. Chron. 1873).

(ج) فرع ماردین :

۵۰۰	سنه	حدود	۱ - نجم الدين إيلغازي [الأول] بن أرتق <sup>(۱)</sup>
۵۱۶			۲ - حسام الدين تيمور تاش <sup>(۲)</sup> بن إيلغازي ، ( استيلاى بر حلب در صفر سنه ۵۱۸ )
۵۴۷			۳ - نجم الدين ألي بن تيمور تاش <sup>(۳)</sup>
۵۷۵	صفر		۴ - قطب الدين إيلغازي [الثاني] بن ألي <sup>(۴)</sup>
۵۸۰	جمادى الآخرة		۵ - حسام الدين يولق أرسلان بن إيلغازي [الثاني] <sup>(۵)</sup>
		۵۸۱	استيلاى صلاح الدين بر ميافارقين سنه
۵۹۷	حدود		۶ - ناصر الدين أرتق أرسلان المنصور بن إيلغازي [الثاني] <sup>(۶)</sup>
۶۳۷			۷ - نجم الدين غازي [الأول] السعيد بن أرتق أرسلان
۶۵۸			۸ - قرا أرسلان المظفر بن غازي [الأول]
۶۹۱			۹ - شمس الدين داود بن قره أرسلان
۶۹۳			۱۰ - نجم الدين غازي [الثاني] المنصور بن قره أرسلان
۷۱۲	ربيع الثاني		۱۱ - عماد الدين علي ألي ، العادل
۷۱۲	جمادى الأولى		۱۲ - شمس الدين صالح بن غازي الثاني
۷۶۵			۱۳ - أحمد المنصور بن صالح
۷۶۹			۱۴ - محمود الصالح بن أحمد
۷۶۹			۱۵ - داود المظفر بن صالح
۷۷۸			۱۶ - مجد الدين عيسى الظاهر بن دواد
۸۰۹			۱۷ - الصالح شهاب الدين أحمد بن داود
		۸۱۱	فتح آك قرا قيو تلو كشور را سنه

مراجع :

ابن الأثير : الكامل في التاريخ

أبو الفدا : المختصر في أخبار البشر

دائرة المعارف الإسلامية ( چاپ فرانسه ) ، مادة : « أرتقيون » ( E. Honigmann )

ابن الشحنة : الدر المنتخب في تاريخ مملكة حلب

M. van Berchem : Inschriften Lehmann-Haupt p. 20.

Casanova : Collection Princesse Ismail.

تمرتاش است . ولي حمدالله مستوفى در تاريخ گزيده نام او را تمورتاش آورده است . ( مترجم عربي ) .  
 ( ۳ ) نك . ياورقى شماره ۲ .  
 ( ۴ ) از سال ۵۶۹ فرمانرواي راسماعيل بود .  
 ( ۵ ) يولق أرسلان و برادرش ارتق أرسلان در تحت قيصوت نظام الدين اليقوش بودند ، در سال ۶۵۱ ارتق أرسلان اليقوش به ناكهان كشته شد .  
 ( ۶ ) كارگزار ايوبيان بود .

( ۱ ) داماد تنش بن الب أرسلان ، و از سال ۴۸۸ تا شعبان ۴۸۹ فرمانرواي بيت المقدس ، و از سال ۴۹۴ تا ۴۹۸ فرمانرواي بغداد و در سال ۵۵۵ فرمانرواي ماردین ، و در سال ۵۱۱ فرمانرواي حلب ، و در سال ۵۱۶ فرمانرواي ميافارقين بود . در روز اول رمضان سال ۵۱۶ در گذشت .  
 ( ۲ ) ابن الاثير ( ج ۱ ص ۳۷۳ ) و ابن القلانسي ( ص ۱۹۹ ) و خليل ادهم ( دول اسلاميه ص ۲۴۵ ) مي نويسند كه نام او





۱۱- علی الی

۱۲- صالح

۱۳- أحمد

۱۵- داود

۱۴- محمود

۱۹- عیسی

۱۷- الصالح أحمد



مرکز تحقیق و پژوهش در علوم اسلامی

نک ۱. ابن شخبه ص ۸۲ (در تاریخ الاول سال ۱۸۸۵ در گذشت، نک ۱)

(Berohem : Insohr. Iahim. II. p. 20) (E. J. I 637)

(۱۴) خلیل ادهم (ص ۲۴۱) و ابن الفلانسئی- (ص ۱۷۰) نام او

رابلک آورده‌اند (مترجم عربی) ارسال ۴۸۸ تا ۴۹۴ فرمائروای

سروج و در سال ۴۹۷ فرمائروای عانه ، و از سال ۵۱۷ تا ۵۱۸

فرمائروای حلب و حران و غیرت بود ، دختر رضوان بن تیش

زایه زنی گرفت

(۱۵) در سال ۴۹۵ در هنگام جنگ جگرش در گذشت

(۱۶) به زنی محمود بن ایپالدی ایپالی فرمائروای آمد در آمد

(۱۷) به زنی فخرالدین دولتنامه فرمائروای بدلیس و اوزن در آمد

(۱۸) خواهر ناصرالدین سقمان دوم ، شاه ارمنستان را به زنی گرفت

(۱۹) به زنی قطب الدین مودود بن زنگی فرمائروای موصل در آمد

(۲۰) بیوه او را نجم الدین الیعقوبی به زنی گرفت

(۲۱) Berohem : Inschriften Oppenheim p. 100, Grande mosquée de Suwarek.

(۲۲) به زنی الملك العزيز عثمان بن صلاح الدین در آمد

(۲۳) در سال ۸۵۸ عزرا و آرمه مسترک (E. J. I. 405) (De Blacas

Reinard, 11, p. 405) نام او بر آرمه دوک دی بلاکاس

نوشته شده است

(۱) یا اکسب . نک . ابن خلکان ج ۱ ص ۶۱ . (مترجم عربی)

(۲) در سال ۴۸۴ در گذشت . ابن خلکان (چاپ اسلین )

ج ۱ ص ۱۷۱ ، (چاپ مصر) ج ۱ ص ۶۱ .

(۳) یا سکمان . نک . ابن خلکان ج ۱ ص ۶۱ و ابن الفلانسئی .

ص ۱۲۲ . (مترجم عربی) (

(۴) نخست ایلیخاتون دخت رضوان سلجوقی را به زنی گرفت

فرخنده خاتون دخت رضوان سلجوقی را به زنی گرفت

(۵) ارسال ۴۹۵ تا حدود ۴۹۸ فرمائروای ماردین بود . در

شعبان ۴۸۹ بیت المقدس در دست دوبرا در شقمان و ایلیخا زنی بود

(۶) در سال ۴۹۸ فرمائروای ماردین بود

(۷) در سال ۴۹۲ یا سقمان و ایلیخا زنی در بیت المقدس بودند

(۸) از سال ۵۱۶ تا ۵۱۸ فرمائروای میافارقین بود

، و در سال ۵۱۴ در حلب قیام کرد

(۹) به زنی سعدالدوله ایلیخی فرمائروای آمد در آمد . نک .

ابن الفلانسئی ص ۲۷۵ . (مترجم عربی) (

(۱۰) در سال ۵۱۲ به زنی دبسی دوم بن صدقه مزیدی در آمد

نک . نسب نامه بنی مزید در حله شماره ۱۲۴ .

(۱۱) به زنی علاءالدین محمد بن نکش خوارزمشاه در آمد

(۱۲) در سال ۵۱۰ فرمائروای حلب بود این شخصیه (E. J. I. 582)

(۱۳) فرمائروای باس بود و در سال ۵۱۸ از حلب دفاع کرد .

## ۲۲۱ - بنی سَکَان<sup>(۱)</sup>، "شاه ارمن"

(خلاط)

سنه ۴۹۳ هـ		۱ - سُکَان القَطِی، ( غلام قطب الدین اسماعیل بن یاقوتی سلجوقی، عامل آذربایجان )	
		انتزاع خلاط از مروانیان	۴۹۳ . . . . .
		استیلای بر میافارقین پس از محاصره طولانی	۵۰۲ . . . . .
۵۰۶		۲ - ظهیر الدین ابراهیم شاه ارمن بن سَکَان . . . . .	
		استیلای نجم الدین ایلغازی الأول ارتقی بر میافارقین	۵۱۵ . . . . .
۵۲۱		۳ - أحمد بن سُکَان . . . . .	
۵۲۲		۴ - ناصر الدین سَکَان [ الثاني ] بن ابراهیم <sup>(۲)</sup> ، (متوفی در ۹ ربیع الثاني ۵۸۱)	
۵۸۱	ربیع الثاني	۵ - سیف الدین بکتیمور، مملوک ابراهیم ظهیر الدین . . . . .	
		هزار دیناری، (همسر دختر اولی، مدعی حکم)	
۵۸۹		۶ - بدر الدین آقسنقر بن سَکَان [ الثاني ] . . . . .	
۵۹۴		۷ - الملك المنصور محمد بن بکتیمور . . . . .	
۶۰۳		۸ - عز الدین بلبان، (غلام سَکَان الثاني) . . . . .	
		تسلط ابوبی	۶۰۴ . . . . .

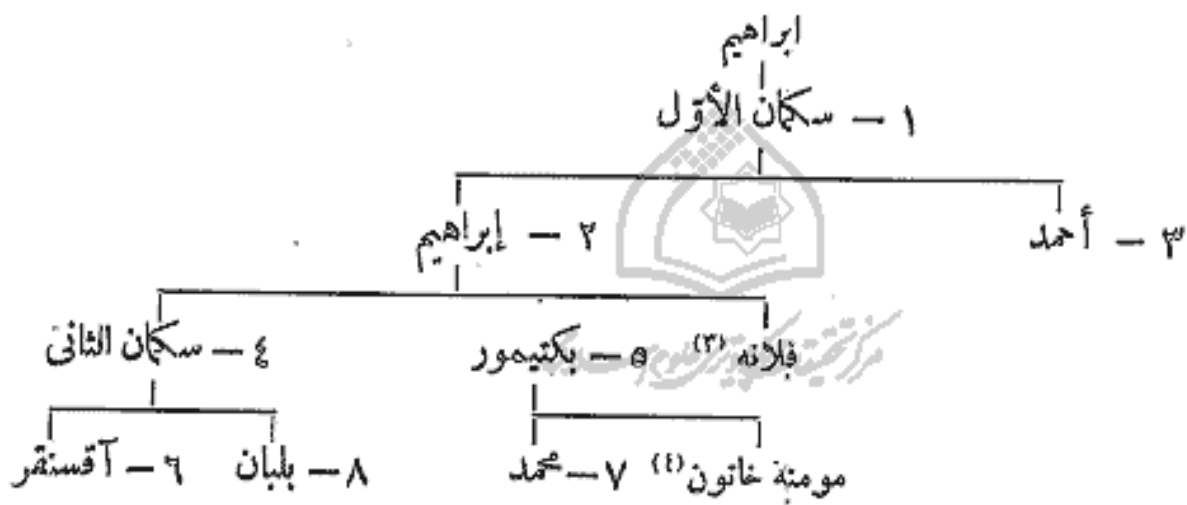

مراجع :

ابن الاثیر : الكامل فی التاريخ .

أبو الفدا : المختصر فی أخبار البشر .

دائرة المعارف الإسلامیة (چاپ فوانسه ) ، ماده « شاه ارمن » .

Halil Edhem : Qaisaria Schehri, p. 20.

M. van Berchem : Inscriften Lehmann-Haupt p. 10.

RHO : p. 169.

Saulcy : J. As. 1842, p. 293, 1843 p. 299.

(۳) به زنی نجم الدین الیسی بن تیمور تاش ارتقی فرمانروای ماردین در آمد قطب الدین ایلغازی دوم پسرش بود .  
(۴) به زنی شمس الدین محمد جهان پهلوان بن ایلدگز در آمد .

(۱) ابن الاثیر (ج ۵ ص ۲۱۸) و ابن القلانسی (ص ۱۶۴) متفقاً این نام را به صورت (سَکَان) نوشته اند . (مترجم عربی)  
(۲) برادرزاده خود قطب الدین ایلغازی دوم فرمانروای ماردین را (پیش از آنکه عموزش دزد گردد) جانشین خود ساخت .

## ۲۲۲ - بنی ایلدگز " آتابکان آذربایجان

(اردبیل)

سنه ۵۳۱ هـ	۱	شمس الدین ایلدگز <sup>(۲)</sup>
حدود ۵۶۸	۲	شمس الدین أبو جعفر محمد پهلوان جهان بن ایلدگز (متوفی در ذی الحجه سنه ۵۸۱)
ذو الحجه ۵۸۱	۳	نایب السلطنه سلجوقیان در عهد ارسلان شاه بن طغرلک (در عراق و ری) مظفر الدین قزلباغ آرسلان عثمان بن ایلدگز ، (آذربایجان و عراق) (متوفی در شعبان سنه ۵۸۷)
شعبان ۵۸۷	۴	نصره الدین أبو بکر بن محمد
۶۰۷	۵	مظفر الدین اوزبگ پهلوان بن محمد اورا خوارزمشاه عزل کرد

### ۱ - ایلدگز

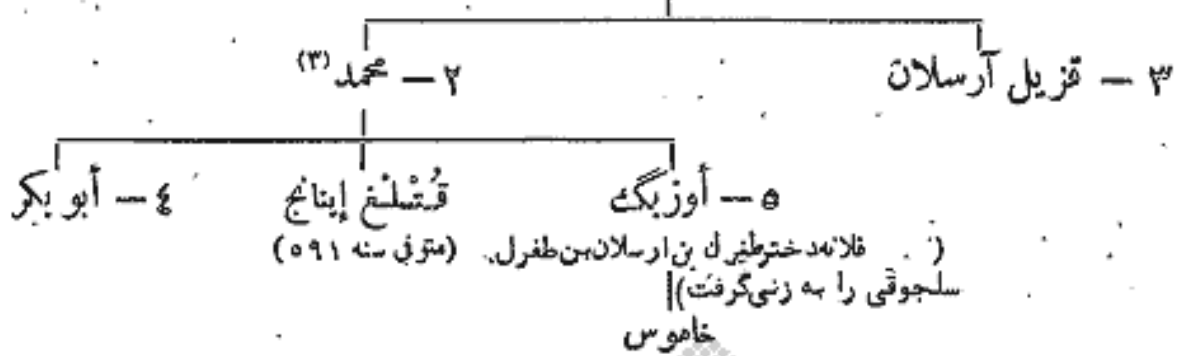

مراجع :

Bergmann : Zur Mohammedanischen Münzkunde, ZDMG. XXIII  
(1869) 251.

## ۲۲۳ - آتابکان یزد

سنه ۵۹۰ هـ	۱	عز الدین لشکر بن وردان <sup>(۱)</sup>
۶۰۴	۲	وردان زور بن لشکر
۶۱۶	۳	أبو منصور سپهسالار بن لشکر
۶۱۶	۴	محمود شاه بن سپهسالار
۶۲۹	۵	سلیق <sup>(۵)</sup> شاه بن محمود طفان شاه سلیق
۶۷۰	۶	علاء الدوله بن طفان شاه
حدود ۶۸۵	۷	یوسف شاه بن طفان شاه <sup>(۶)</sup> ، (اورا نازان ایلیخان عزل کرد)
۷۱۵	۸	حاجتی شاه

مراجع :

Justi : Iranisches Namenbuch, p. 461.

Barthold : Musulmanskia Dynastii p. 298.

(۳) مومنه خاتون دخت بکتیمور فرمانروای خلاطرا به زنی گرفت  
(۴) خلیل ادهم (ص ۲۶۳) می نویسد که پیش از وی سام بن وردان  
امارت داشت ، (مترجم عربی)  
(۵) خلیل ادهم (ص ۲۶۳) نام او را سلفر شاه آورده است ،  
(مترجم عربی)  
(۶) آقای شرف الدین مظفری بود .

(۱) حمد الله مستوفی (تاریخ گزیده ص ۴۶۶) و خلیل ادهم  
(ص ۲۴۸) می نویسند که نام او ایلدگز است . (مترجم عربی)  
(۲) بنده السمری وزیر سلطان محمود بن محمد ، و کار گزاران  
بود . مومنه خاتون بیوه سلطان طغرلک بن محمد را به زنی گرفت .  
در حدود سال ۵۶۰ نفوذ کلام بسیار در دستگاه دولت سلجوقی  
به دست آورد .

## ۲۲۴ - بنی طغان ارسالان و بنی شرف و بدلیس و آرمینستان

### (۱) نخستین دولت :

		طغان ارسالان الأحدب بن حسام الدوله (۱) طمتمکین ، (متوفی سنه ۵۳۲)
سنه ۵۳۲ هـ	. . . . .	حسام الدوله قرتی بن طغان ارسالان ، (متوفی سنه ۵۳۸)
۵۳۸	. . . . .	شمس الدین یاقوت ارسالان بن قرتی ، (متوفی در غره رمضان سنه ۵۴۰)
۵۴۳	. . . . .	بیوه او و وزیرش ضیاء الدین ایوب گرفت (۲) و مستبد شد . ۵۴۰
	. . . . .	نحر الدین دولت شاه بن طغان ارسالان ، (همسر نوره خاتون دختر حسام الدین تیمورتاش (۳) . . . . .)

### (ب) دولت دوم :

		حاجتی شرف بن ضیاء الدین ، (او را تیمور عزل کرد)
۷۹۶	حدود	. . . . .
۸۰۶	. . . . .	شمس الدین بن شرف (۴)

مراجع : الفارقی : بعضی از فقرات کتاب وی در ذیل تاریخ دمشق ابن القلانسی آمده است .  
شرفنامه : (trad. F. B. Charmoy, 2 voll. St. Pétersbourg 1868-75).  
St. Lane-Poole (Br. M. VII. Introduction p. XLI et p 101 et le même Br. M. Add. 11, p. 178).

## ۲۲۵ - بنی سنقر (۵) آتابکان فارس

		۱ - مظفر الدین سنقر بن مودود (۷)
سنه ۵۴۳ هـ (۶)	. . . . .	۲ - مظفر الدین زنگی بن مودود ، (عامل ارسالان بن طغرل ساجوق)
۵۵۶	. . . . .	۳ - تکله بن زنگی ، ( آک سلفر همگی برای خود لقب مظفر الدین گرفتند)
۵۷۰	. . . . .	۴ - طغرل بن سنقر بن مودود ، ( پسر عمویش سمد (۸) بن زنگی با او جنگید و او را اسیر کرد)
۵۹۰	. . . . .	۵ - سمد [الأول] بن زنگی (۹) ، (عامل خوارزمشاه)
۵۹۹	. . . . .	۶ - ابو بکر قتلغ خان بن سمد (۱۰)
۶۲۸	. . . . .	۷ - سمد [الثانی] بن ابی بکر قتلغ خان ، (۲۱ روز پس از مرگ پدرش در گذشت) جمادی الآخر ۶۵۸
۶۵۸	. . . . .	۸ - محمد بن سمد [الثانی] (۱۱)
۶۶۰	ذو الحجه	۹ - محمد شاه بن سلفر شاه (۱۲) بن سمد [الأول]
۶۶۱	۱۰ رمضان	۱۰ - سلجوق شاه بن سلفر شاه (۱۳) بن سمد [الأول]
۶۶۳	صفر	۱۱ - ابش خاتون دختر سمد [الثانی] (۱۴)
۶۸۶	. . . . .	تسلط مغول

(۷) مسجد جامع به شیراز بنیان نهاد .  
(۸) نک . تاریخ گزیده ج ۱ ص ۴۴۰ (مترجم عربی)  
(۹) در سال ۶۱۳ خوارزمشاه محمد او را اسیر کرد . در سال ۶۲۳ با منکبرتی خلیفه خود آشتی کرد .  
(۱۰) فرمانبردار او کتابی خان شد . سعدی شاعر تحت حمایت او بود . در ۵ جمادی الثانی ۶۵۸ در گذشت .  
(۱۱) کودکی تحت قیومیت مادرش ترکان خاتون بود . در ذی الحجه سال ۶۶۰ در گذشت .  
(۱۲) هشت ماه فرمانروایی کرد و در ۱۰ رمضان سال ۶۶۱ در گذشت .  
(۱۳) دستور قتل جده اش ترکان خاتون را داد و در صفر سال ۶۶۳ مغولها به ناگهان او را کشتند .  
(۱۴) همسر منکو تیمور بن هلاکو خان بود . تا سال ۶۸۶ به نام (امیر فارس) رسماً در تبریز فرمانروایی می کرد . سلفریان به سال ۶۸۲ - ۶۸۴ در شیراز سکه ضرب کرده اند که یکی از آنها از طلا و به نام ابش خاتون یافت شده است . نک : Zambaur Gungen Des Islam Die Münzprä . چاپ ویسبادن ۱۹۶۸ ص ۱۶۳ (مترجم فارسی)

(۱) نک . ابن القلانسی ص ۲۰۵ (مترجم عربی)  
(۲) الفارقی می نویسد که آن وزیر مادرش را به زنی گرفت . نه بیوه اش را ابن القلانسی ص ۲۶۷ (مترجم عربی)  
(۳) نک . ابن القلانسی ص ۲۶۷ (مترجم عربی)  
(۴) این خاندان کرد تا سده دهم هجری در بدلیس باقی بود . از جمله آنان شمس الدین و پسرش شرف خان بدلیسی ( تولد در ۹۴۹ ) مورخ معروف است که در سال ۱۰۵۵ برای خاطر پسرش شمس الدین از امارت بدلیس کناره گرفت . نک .  
H. A. Barb, Kurdische Fürstengeschlechter, Sitz, Ber. Ak. Wiss. Wien, nov. 1856 vol. XXII, p. 26  
(۵) سلفر ( به فتح یا ضم غین ) نک . خلیل ادهم ص ۲۴۹ .  
(۶) در کتاب خلیل ادهم (ص ۲۴۹) ۵۴۳ آمده است (مترجم عربی)

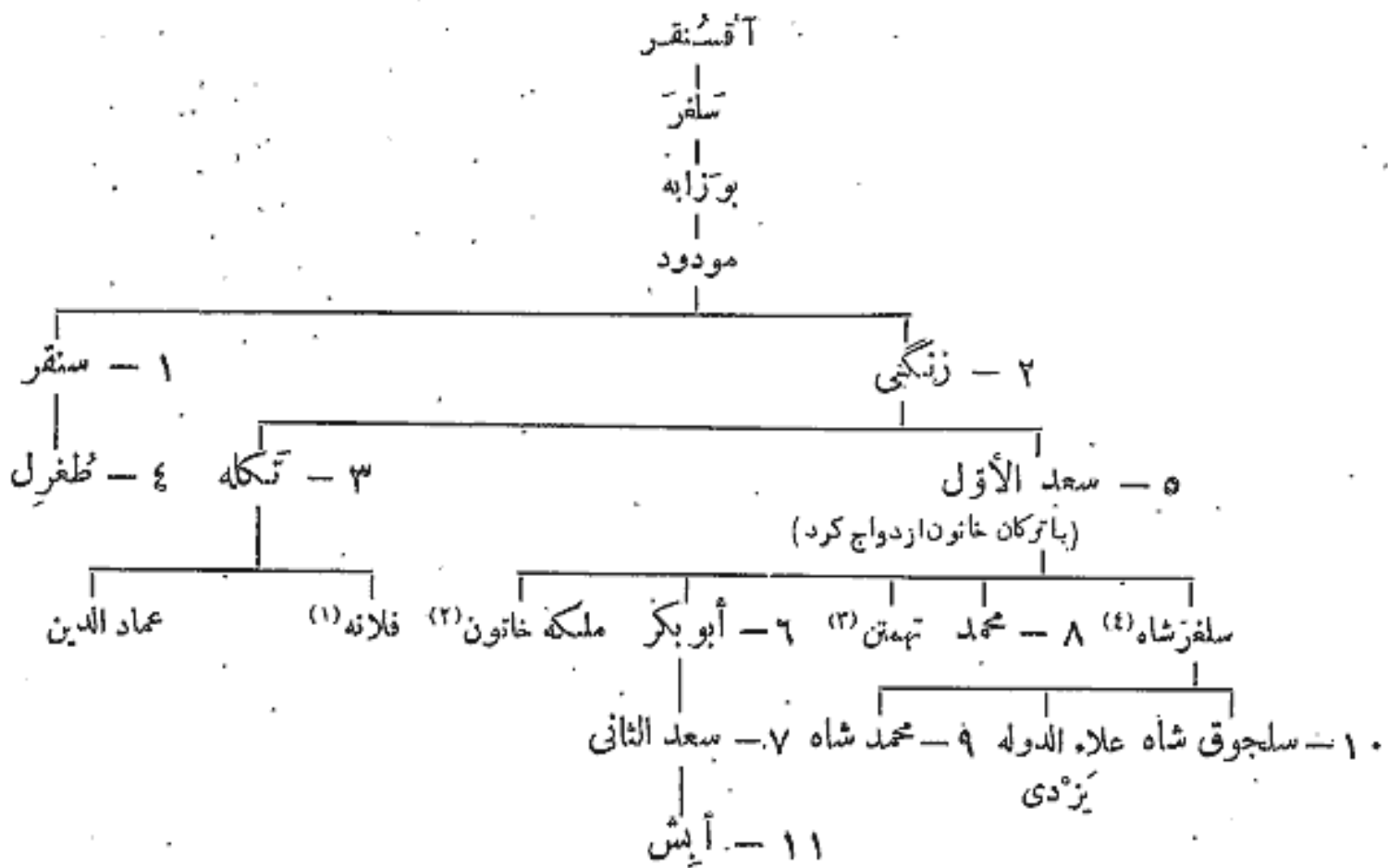

مراجع :

ابن الأثیر : الکامل فی التاریخ :

تاریخ جهان گشای ، ( Gibb, Mem. XVI, 2. p. 120 ) .

میر خوند : روضه الصفا .

دائرة المعارف الإسلامیة ( چاپ فرانسه ) ماده « سلفریون » ( T.W.Haig ) .

Morley : History of the atabeks p. 32-38.

Justi : Iranisches Namenbuch p. 460.

### ۲۲۶ - بنی فضلویه آتابکان شوانکاره (۵)

( فارس )

۵۴۴۸	سنه	حدود	۱ - فضلویه بن حسنویه ( حسنویه )
			۲ - نظام الدین محمود بن فلان بن حسنویه
			۳ - هزاراسپ ( مبارز الدین ) بن محمود
۵۰۵		حدود	۴ - حسنویه بن هزاراسپ (۶)
			۵ - مظفر الدین بن حسنویه
۶۵۸			۶ - قطب الدین بن مظفر الدین (۷)
۶۵۹			۷ - نظام الدین فضلویه بن فلان بن مظفر الدین (۸)
۶۶۲			۸ - نصره الدین ابراهیم بن فلان بن مظفر الدین

(۶) ممکن است که او همان حسن بن المبارز رئیس شوانکاره باشد که ابن الاثیر از او نام برده است .  
(۷) بارتولد نام او را قطب الدین بن مبارز الدین آورده است .  
(۸) بارتولد نام او را نظام الدین فضلویه بن مظفر الدین بن مبارز الدین آورده است . رویهمرفته فرزندان داشت که نام آنان را نمیدانیم .

(۱) به زنی هزاراسپ فرمانروای لرستان در آمد .  
(۲) به زنی جلال الدین منکبوتی خوارزمشاه در آمد .  
(۳) سفیری در نزد او کتای بود .  
(۴) خلیل ادهم ( ص ۲۵۵ ) می نویسد که او پسر زنگی است .  
(مترجم عربی )  
(۵) حمدالله مستوفی ( تاریخ گزیده ج ۱ ص ۴۴۳ ) و خلیل ادهم ( ص ۲۶۴ ) نام آنان را آتابکان شوانکاره آورده اند ( مترجم عربی )

- ۹ - جلال الدين طيب شاه بن فلان بن فلان بن مظفر الدين . . . . . سنة ۵۹۶۸
- ۱۰ - بهاء الدين بن فلان بن فلان بن مظفر الدين . . . . . ۶۸۱
- ۱۱ - غياث الدين بن طيب شاه } حکومت اسمی  
با برادرش نظام الدين (۱) . . . . . ۶۸۸
- ۱۲ - الملك أردشير (مجهول النسب) ، مدت حکومت او بسیار کوتاه بود . . . . . ۷۱۳
- اورا مبارز الدين محمد (۲) لظفری خلع کرد . . . . .

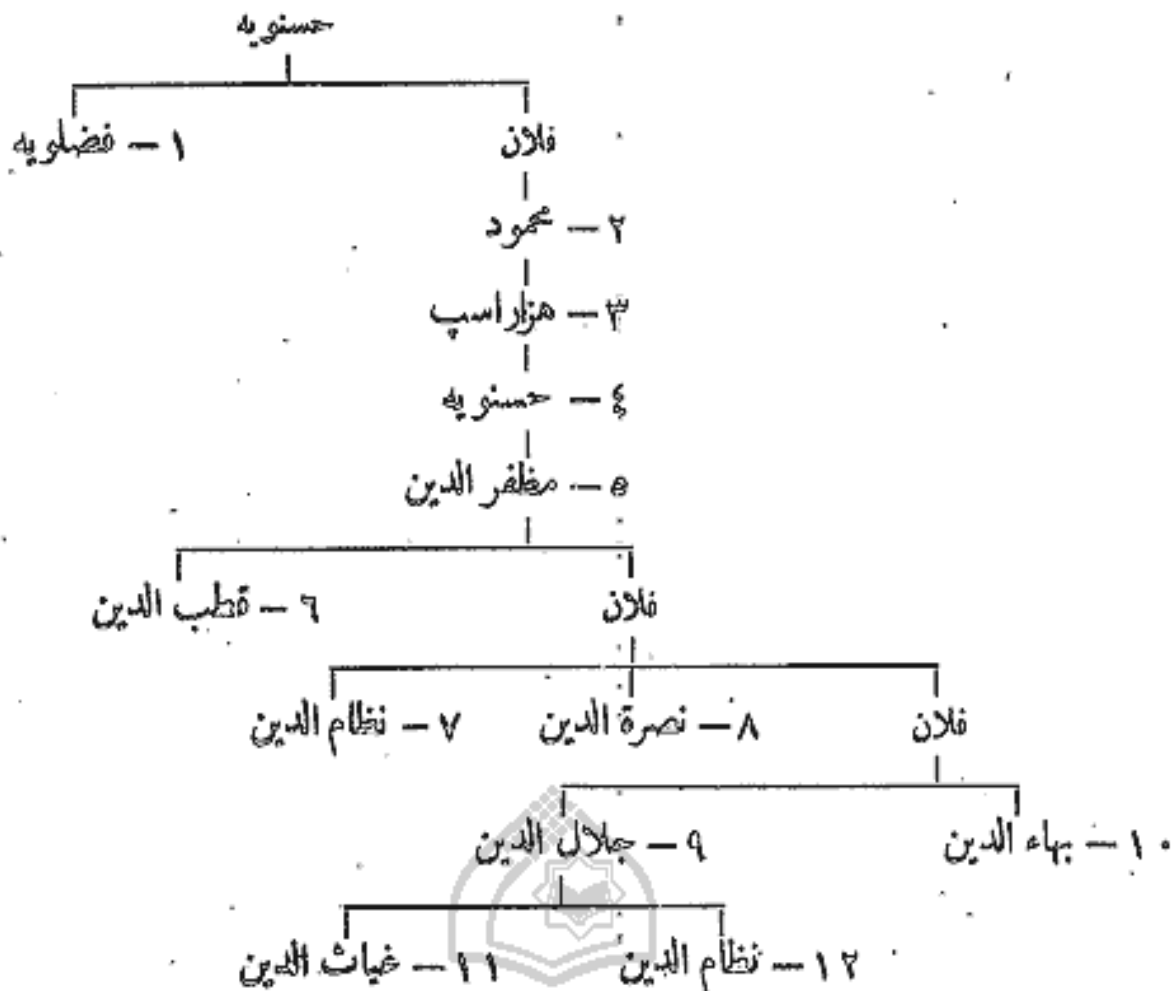

مراجع :

ابن الأثير : الكامل في التاريخ .  
تاريخ كزیده .

Sachau : Verzeichnis N° 65, p. 26

Barthold : Musulmanskia Dynasti p. 298.

دائرة المعارف الإسلاميه (چاپ فرانسه) ، ماده : « شاینگاره » (V. F. Büchner)

### ۲۲۷ - بني هزار اسپ آتابکن لورستان<sup>(۳)</sup> کبری

پایتخت اینج

- ۱ - أبو طاهر بن محمد ، (قیام علیه سنقر وگرفتن لقب آتابک (۴) ، متوفی سنه ۵۵۵) . . . . . سنة ۵۵۴
- ۲ - نصره الدين هزار اسپ بن أبي طاهر ، ( لقب آتابک گرفت . . . . . حدود ۶۰۰
- ۳ - تکله بن هزار اسپ ، ( با هولاکو جنگ بغداد سنه ۶۵۵ رفت ) . . . . . ۶۵۰
- ۴ - شمس الدين ألب أرغون بن هزار اسپ . . . . . ۶۵۷
- ۵ - يوسف شاه [الأول] بن ألب أرغون ، ( اورا آبا حکومت داد ) . . . . . ۶۷۳

(۳) یا لورستان . نک . تاریخ کزیده ج ۱ ص ۵۵۰ . ( مترجم عربی )  
(۴) نک . تاریخ کزیده ج ۱ ص ۵۵۸ . ( مترجم عربی )

(۱) بار تولد نظام الدين را پسر بهاء الدين دانسته است .  
(۲) بین مطالب بار تولد ( ۱۵۲ ) و منجم باشی اختلاف بسیار است .

۶	—	أفراسياب [الأول] بن يوسف شاه ، ( اورا کیخا تو تشبیهت کرد )	حدود	سنه ۶۸۷ هـ
		مدتی امغان را اشغال کرد		
۷	—	نصرة الدين أحمد بن ألب ارغون <sup>(۱)</sup> ، ( اورا غازان حکومت داد )		۶۹۹
۸	—	رکن الدين يوسف شاه [الثانی] بن أحمد <sup>(۲)</sup>		۷۳۳
۹	—	مظفر الدين أفراسياب [الثانی] بن يوسف		۷۴۰
۱۰	—	شمس الدين هو شنک <sup>(۳)</sup> بن فلان بن يوسف		۷۵۶
		یا نور الورد بن افراسياب [الثانی]		
۷۸۰	حدود	أحمد (?)		
۸۱۵	»	ابو سعید (?)		
۸۲۰	»	حسین		
۸۲۷		غیاث الدين		
		اورا ابراهیم بن شاه رخ عزل کرد		

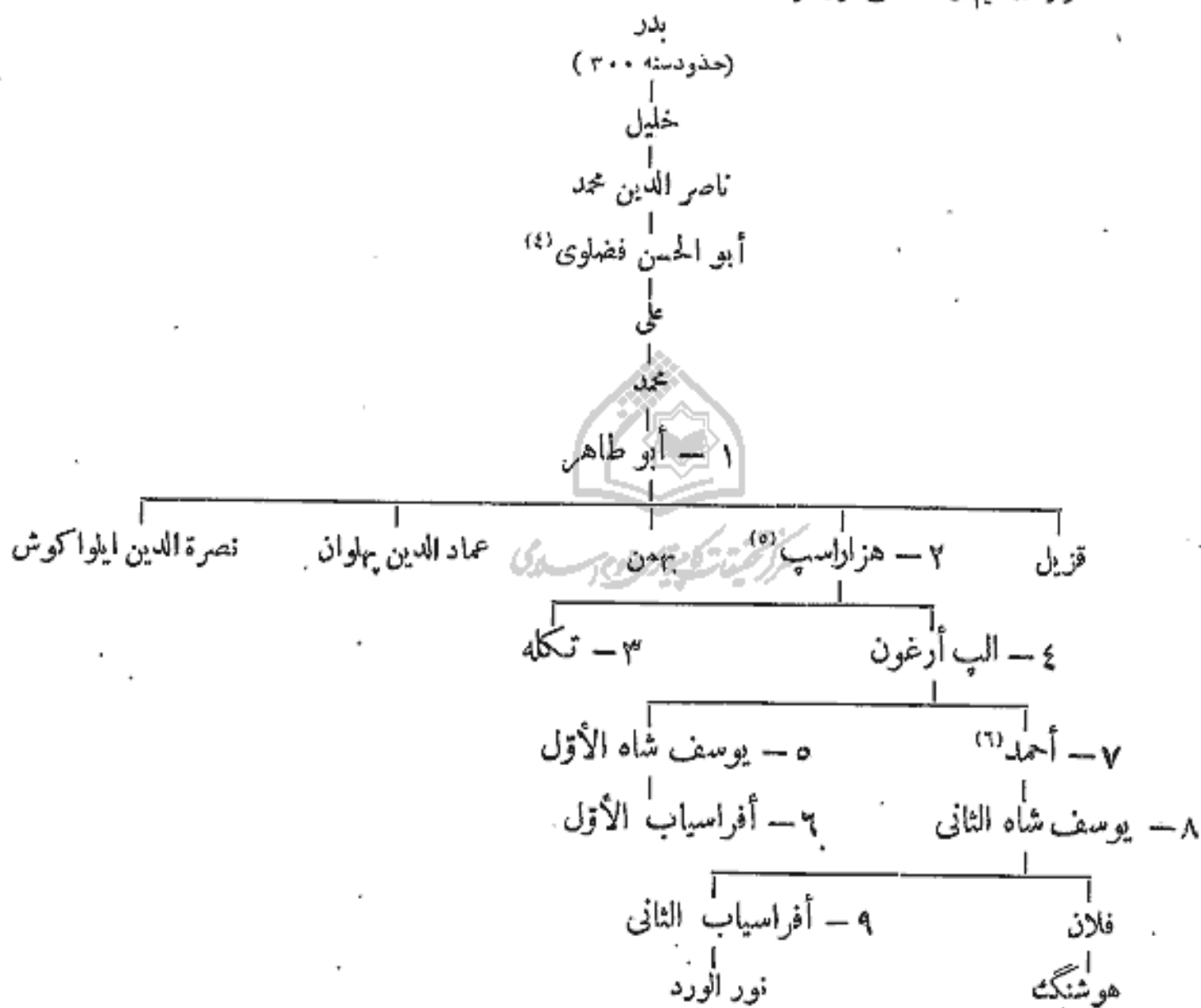

مراجع : جویی : تاریخ جهان گشای :

Howorth : History of the Mongols, III, p. 140, 406, 751 & 6.

Justi : Iranisches Namenbuch, p. 460.

(۶) خلیل ادهم (ص ۲۵۳) به نقل از کتاب شرفنامه و کتاب جامع الدول منجم باشی آورده است که نصرت الدین احمد بن یوسف شاه اول ، و یوسف شاه دوم بن نصرت الدین احمد دارای فرزندی به نام پشنگ و افراسیاب دوم شدند . پشنگ خود دارای دو فرزند به نام هوشنگ و احمد شد . احمد بن پشنگ نیز دارای فرزندی به نام ابوسعید شد که پسرش شاه حسین جانشین او شد . ولی هوشنگ بن پشنگ را فرزندی به نام کاوس بود و نوه اش قیث الدین نام داشت . ( مترجم عربی )

(۱) حمدالله مستوفی در تاریخ گزیده او را پسر ایل ارغون ندانسته و وی را پسر یوسف شاه ذکر کرده است . ( مترجم عربی )  
 (۲) شوشر و حویزه و بصره را به املاک خود ضمیمه کرد .  
 (۳) خلیل ادهم (ص ۲۵۲) به نقل از کتاب شرفنامه نام او را پشنگ آورده است . ( مترجم عربی )  
 (۴) نک . تاریخ گزیده ج ۱ ص ۵۵۶ . ( مترجم عربی )  
 (۵) با دختر تکله بن زبکی اتابک سلفری زناشویی کرد .

## بنی خورشید آتابکان لرستان صفوی

( پایتخت خرم آباد (۱) )

### نسل اول :

		۱ - شجاع الدین خورشید بن ابی بکر بن محمد، (۲) لقب آتابک بگرفت.
سنه ۵۴۷ هـ	۶۲۱	۲ - سیف الدین رستم بن نور الدین (۳)
—	—	۳ - شرف الدین ابو بکر بن نور الدین
—	—	۴ - عز الدین گرشاسب بن نور الدین
—	—	۵ - حسام الدین خلیل بن بدر بن خورشید
۶۴۰	—	۶ - بدر الدین مسعود بن بدر، ( اورا منکوقا آن حکومت داد )
		جلال الدین بدر بن مسعود { ۶۵۸ مدعیان حکم
		ناصر الدین عمر بن مسعود { ۶۵۸ تا سنه ۶۶۰
۶۵۸	—	۷ - تاج الدین شاه بن خلیل، ( اورا آباقا منصوب کرد و سپس دستور قتلش را داد )
۶۷۷	—	۸ - فلک الدین حسن بن مسعود
۶۷۷	—	۹ - عز الدین حسین بن مسعود { هر دو را ابقا حکومت داد
۶۹۲	—	۱۰ - جمال الدین خضر بن تاج الدین، ( اورا گنجنا توحکومت داد )
۶۹۳	—	۱۱ - حسام الدین (۴) عمر بک بن شمس الدین درمکی بن تهمین
۶۹۳	—	۱۲ - صمصام الدین محمود (۵) بن نور الدین محمد الثانی
۶۹۵	—	۱۳ - عز الدین احمد بن امیر محمد (۶) بن عز الدین حسین
۷۱۶	—	۱۴ - دولت خاتون (سوه او)، ( از تخت کناره گرفت برای عز الدین برادر شوهرش )

### نسل دوم :

		۱۵ - عز الدین
۷۱۶	—	۱۶ - عز الدین محمد بن عز الدین
۷۳۰	—	۱۷ - عز الدین حسین بن محمد، ( جنگ با تیمور )
۷۷۰	حدود	۱۸ - سیدی احمد بن حسین
۸۰۷	»	۱۹ - حسین بن احمد
۸۱۰	—	۲۰ - رستم بن حسین، ( مطیع شاه اسماعیل صفوی شد )
—	—	۲۱ - اغوز (۷) خان بن رستم
—	—	۲۲ - جهانگیر بن رستم
—	—	۲۳ - رستم بن جهانگیر
—	—	۲۴ - محمدی بک بن جهانگیر
—	—	۲۵ - شاه وردی، ( تسلط صفوی )

مراجع : میرخوند : روضه الصفا :

تاریخ گزیده .

Howarth : History of the Mongols, vol. III, p. 140, 406, 754

Sachau : Verzeichnis N° 72. p. 28.

Justi : Iranisches Namenbuch p. 461.

(۴) نک، تاریخ گزیده ج ۱ ص ۶۱۴ . ( مترجم عربی )  
 (۵) نک، تاریخ گزیده ج ۱ ص ۶۱۶ . ( مترجم عربی )  
 (۶) تحت قیومیت عمویش بدرالدین مسعود بن فلک الدین بود . در سال ۷۱۶ درگذشت . خلیل ادهم ( ص ۲۵۵ ) نام او را عزالدین محمد آورده است . ( مترجم عربی )  
 (۷) خلیل ادهم ( ص ۲۵۵ ) نام او را اوغور شاه آورده است . ( مترجم عربی )

(۱) نک، یاقوت، معجم البلدان ج ۲ ص ۴۳۶ . ( مترجم عربی )  
 (۲) در سال ۵۴۷ از طرف سلجوقیان کارگزار لرستان کوچک بود . از سال ۵۷۰ مستقل شد و خلیفه الناصر او و برادرش را زندانی کرد . در سال ۵۹۰ بازگشت و در سال ۶۲۱ در صد سالگی درگذشت .  
 (۳) پسر عمویش امیر علی بن بدر او را به ناکهان بگشت .



خورشید  
محمد  
ابو بکر

نسب بنی خورشید

۱ - خورشید

(۱) نور الدین فلان

۲ - رستم

۳ - ابو بکر

۴ - گرشاسب

بدر

حیدر

۵ - خلیل

۶ - مسعود

شرف الدین تہمتن

امیر علی

۷ - تاج الدین شاہ

جلال الدین

ناصر الدین

۸ - حسن

۹ - حسین

شمس الدین درمک (۱۲)

۱۲ - صفصام الدین محمود (۹)

۱۰ - خضر

بدر

عمر

بدر الدین

۱۱ - حسام الدین عمر بیگ (۱۳)

۱۳ - دولت خاتون (مسر)

۱۵ - عز الدین

مسعود

۱۴ - دولت خاتون (مسر)

۱۱ - حسام الدین عمر بیگ (۱۳)

۱۶ - محمد

مسعود

۱۳ - دولت خاتون (مسر)

۱۱ - حسام الدین عمر بیگ (۱۳)

۱۷ - حسین

مسعود

۱۳ - دولت خاتون (مسر)

۱۱ - حسام الدین عمر بیگ (۱۳)

۱۸ - احمد

مسعود

۱۳ - دولت خاتون (مسر)

۱۱ - حسام الدین عمر بیگ (۱۳)

۱۹ - حسین

مسعود

۱۳ - دولت خاتون (مسر)

۱۱ - حسام الدین عمر بیگ (۱۳)

۲۰ - رستم

مسعود

۱۳ - دولت خاتون (مسر)

۱۱ - حسام الدین عمر بیگ (۱۳)

۲۱ - ابور

مسعود

۱۳ - دولت خاتون (مسر)

۱۱ - حسام الدین عمر بیگ (۱۳)

۲۲ - جہانگیر

مسعود

۱۳ - دولت خاتون (مسر)

۱۱ - حسام الدین عمر بیگ (۱۳)

۲۳ - رستم

مسعود

۱۳ - دولت خاتون (مسر)

۱۱ - حسام الدین عمر بیگ (۱۳)

۲۴ - محمدی

(۱) محمد . تک . خلیل ادم ص ۲۵۶ . (مترجم عربی)

(۲) تک . تاریخ گزیده ج ۱ ص ۶۱ . (مترجم عربی)

(۳) تک . مرجع پیشین ص ۶۱۵ . (مترجم عربی)

(۴) محمد . تک . مرجع پیشین . (مترجم عربی)

( قتلخ خان با قرا ختای )

سنه ۹۱۹ هـ	۱ - براك حاجب ( با براق ) ، قتلخ خان <sup>(۱)</sup>
۹۳۲ ذوالحجه	۲ - ركن الدين حجة الحق <sup>(۲)</sup> بن براك ، ( اورا منكور خان سنه ۹۵۰ عزل كرد .
۹۵۰	۳ - قطب الدين محمد بن تاینكو <sup>(۳)</sup> بن براك
۶۵۰ - ۶۶۰	سلطان حجاج بن محمد <sup>(۴)</sup> ( حاكم اسمی )
۹۵۵ رمضان	۴ - قتلخ ترکان خاتون ، بیوه قطب الدين محمد گذشتہ پریز <sup>(۵)</sup>
۹۸۱	۵ - جلال الدين سیور غتمش بن محمد <sup>(۶)</sup>
۹۹۳ ۲۷ رمضان	۶ - صفوة الدين پادشاه خاتون دخیت محمد
۹۹۴	۷ - مظفر الدين <sup>(۷)</sup> محمد شاه بن حجاج سلطان
۷۰۱	۸ - قطب الدين شاه جهان بن سیور غتمش <sup>(۸)</sup>
۷۰۳ - ۷۴۱	والیمان مفول
۷۴۱	بنی المنظر

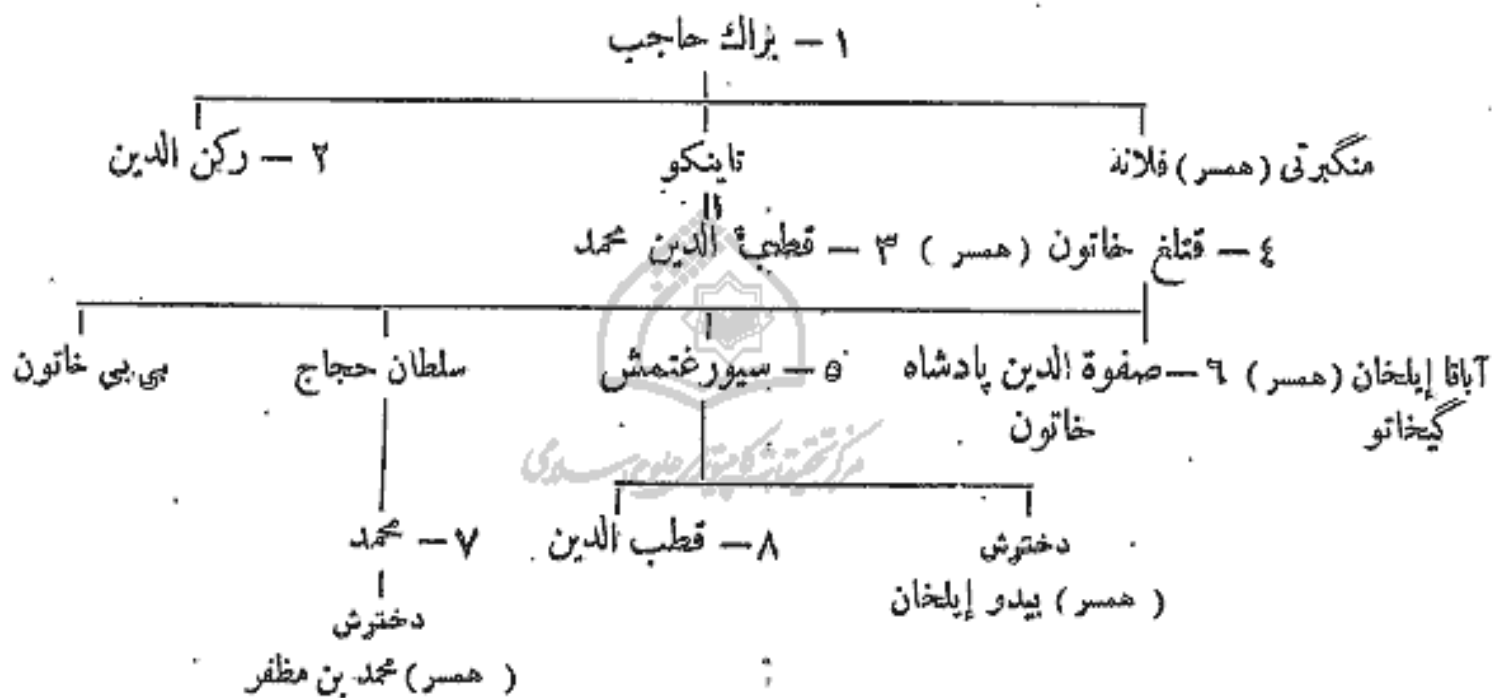

مراجع :

دائرة المعارف الإسلامیة ( چاپ فرانسه ) ، ماده : « قتلخ خان » ( V.Minorsky )

حمد الله مستوفی : تاریخ گزیده .

St. Lane-Poole: Mohammadan Dynasties N° 70, p. 179.

(۵) دو دینار از سال ۶۷۷ به نام او وجود دارد . نگ .  
 Brmitago, p. 435  
 (۶) در ۲۷ رمضان سال ۹۹۳ پادشاه خاتون او را کشت .  
 (۷) یا جلال الدين ، غازان او را به فرمانروایی رساند .  
 (۸) اولجایتو او را معزول کرد . دخترش به زنی مبارزالدین محمد از بنی مظفر درآمد .

(۱) در آغاز کار گزار منگورتی بود . در سال ۶۲۷ دستور قتل فیات الدین شیر شاه خوارزمشاه را دارد . در ۲۵ ذی الحجه سال ۶۳۲ در گذشت .  
 (۲) یامبارک خواجه . نک . تاریخ گزیده ج ۱ ص ۵۲۵ ( مترجم عربی )  
 (۳) حمد الله مستوفی ( تاریخ گزیده ج ۱ ص ۵۲۵ ) تمام او را قطب الدین تاینکو آورده و او برادر زاده براق حاجب است . ( مترجم عربی )  
 (۴) تحت قیمومیت مادرش قتلخ خاتون بود .

بخش دوازدهم

---

مغولان



مرکز تحقیقات کتابخانه و اسناد ملی



مرکز تحقیقات کامپیوتر علوم اسلامی

## مغولان

( نمودار جامع قبایل مغول و تیره‌های آن )

تسلطی هادر  
چنگیزخان

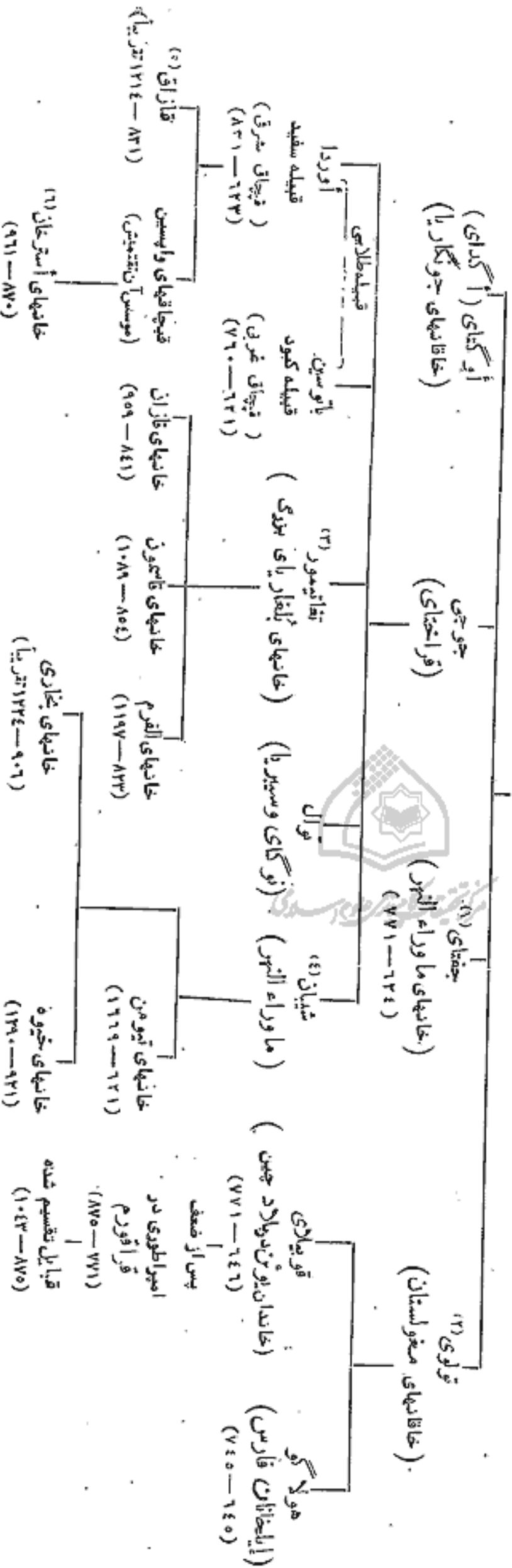

به صورت "شیطان" نوشته است. (مترجم عربی) (۱)  
 (۵) تک. خلیل ادهم. دول اسلام ص ۳۴۲. (مترجم عربی)  
 (۶) پالاندرخان. تک. خلیل ادهم. دول اسلام ص ۳۴۲. (مترجم عربی)

اوراتولی آورده است. (مترجم عربی) (۳)  
 (۲) طوقا تیمور. تک. خلیل ادهم. دول اسلام ص ۳۴۲. (مترجم عربی)  
 (۴) عطا ملک جوینی (تاریخ جهانگشای ص ۱۴۴) نام او را

(۱) تک. عطا ملک جوینی. (تاریخ جهانگشای ص ۲۱)  
 خلیل ادهم (دول اسلام ص ۳۴۱) (مترجم عربی)  
 (۲) عطا ملک جوینی (تاریخ جهانگشای ص ۲۹) نام او را  
 تولی ذکر می کند ولی رشیدالدین فضل الله (جامع التواریخ)

## ۲۲۹ - خاقانهای (۱) بزرگی

( بنی چنگیزخان )

- |            |             |  |   |
|------------|-------------|--|---|
|            |             | ۱ - چنگیز خان ( تموجین ) ، ( زاده سنه ۵۴۹ / ۵۵۰ نخستین اجتماع قورولتای | ۰ |
|            |             | سنه ۶۰۳ ، متوفی در رمضان سنه ۶۲۴ )                                     |   |
| سنه ۶۰۳ هـ |             |  |   |
|            |             | ۲ - اوگتای ، ( متوفی دره جمادی الآخر سنه ۶۳۹ ) .                       | ۰ |
| ۶۲۴        | رمضان       | نیابت توراکینا بیوه اوگتای   |   |
|            |             | ۶۳۹  |   |
|            |             | ۳ - کئیوک ، ( متوفی در ۹ ربیع الثانی سنه ۶۴۷ ) .                       | ۰ |
| ۶۴۴        |             |  |   |
|            |             | ۴ - منگو ( منکو ) (۲) ، ( در ۹ ربیع الثانی ۶۴۹ بر سرکار آمد )          | ۰ |
| ۶۴۷        | ربیع الثانی |  |   |

خاندان یوشن :

- |     |                |  |   |
|-----|----------------|--|---|
|     |                | ۵ - قویایلای (۳)                                       | ۰ |
| ۶۵۸ | ۲۲ جمادی الآخر |  |   |
|     |                | ۶ - أرغبضا بن تولوی (۴) ، ( مدعی حکم ، متوفی سنه ۶۶۳ ) | ۰ |
| ۶۶۳ |                | ۶۵۸  |   |
|     |                | ۶ - اولجایتو   | ۰ |
| ۷۰۶ |                |  |   |
|     |                | ۷ - کولوک  | ۰ |
| ۷۱۰ |                |  |   |
|     |                | ۸ - بویانتو  | ۰ |
| ۷۲۰ |                |  |   |
|     |                | ۹ - گه گن  | ۰ |
| ۷۲۳ |                |  |   |
|     |                | ۱۰ - یسون تیمور ( یا اسن )                             | ۰ |
| ۷۲۳ |                |  |   |
|     |                | ۱۱ - راجی یکا  | ۰ |
| ۷۲۳ |                |  |   |
|     |                | ۱۲ - کوشالا  | ۰ |
| ۷۲۹ |                |  |   |
|     |                | ۱۳ - جیاغانو   | ۰ |
| ۷۲۹ |                |  |   |
|     |                | ۱۴ - رینچین پال  | ۰ |
| ۷۳۲ |                |  |   |
|     |                | ۱۵ - طوغان تیمور                                       | ۰ |
| ۷۳۲ |                |  |   |

خاندانهای قراقروم :

- |     |  |                                   |   |
|-----|--|-----------------------------------|---|
|     |  | ۱۶ - بلیکتو                       | ۰ |
| ۷۷۱ |  |                                   |   |
|     |  | ۱۷ - اوسوخال                      | ۰ |
| ۷۸۰ |  |                                   |   |
|     |  | ۱۸ - آنگکه سربکتو                 | ۰ |
| ۷۹۰ |  |                                   |   |
|     |  | ۱۹ - ألبک                         | ۰ |
| ۷۹۴ |  |                                   |   |
|     |  | ۲۰ - گون تیمور                    | ۰ |
| ۸۰۲ |  |                                   |   |
|     |  | ۲۱ - اولجای تیمور                 | ۰ |
| ۸۰۵ |  |                                   |   |
|     |  | ۲۲ - دلبک (۵) ، ( مقتول سنه ۸۱۷ ) | ۰ |
| ۸۱۴ |  |                                   |   |
|     |  | ۲۳ - ادسای                        | ۰ |
| ۸۳۷ |  |                                   |   |
|     |  | ۲۴ - تاسونگ                       | ۰ |
| ۸۴۳ |  |                                   |   |
|     |  | ۲۵ - آقبارجی                      | ۰ |
| ۸۵۶ |  |                                   |   |
|     |  | ۲۶ - اوککتو                       | ۰ |
| ۸۵۷ |  |                                   |   |

Barthold : و Zambaur : Contributions, II, p. 51  
 Musulumanskia Dynastii p. 177-179 ، ودائرة المعارف  
 الاسلامیة ( چاپ فرانسه )  
 (۴) در مجلس قورولتای منعقد در تنگکوت به شاهی برگزیده شد  
 (۵) در همی از این شاهزاده در مجموعه وایت کینگ (White-king) وجود

(۱) مفرد آن خاقان یا قآن است . مترجم عربی برای بررسی  
 این فصل بر کتاب خلیل ادهم ( دول اسلامیه ص ۳۴۸ ) اعتماد  
 کرده است .  
 (۲) منککافان . نک . خلیل ادهم . دول اسلامیه ص ۳۴۸ .  
 (مترجم عربی )  
 (۳) سال ۶۵۵ را که این پول ( Muh. Dynasties p. 215 ) برای جلوس  
 قویایلای تعیین کرده خطایی فاحش است . نک . تاریخ و صاف طبعها مرص ۳۲ .

خانواده اوگتای و تولوی<sup>(۱)</sup>

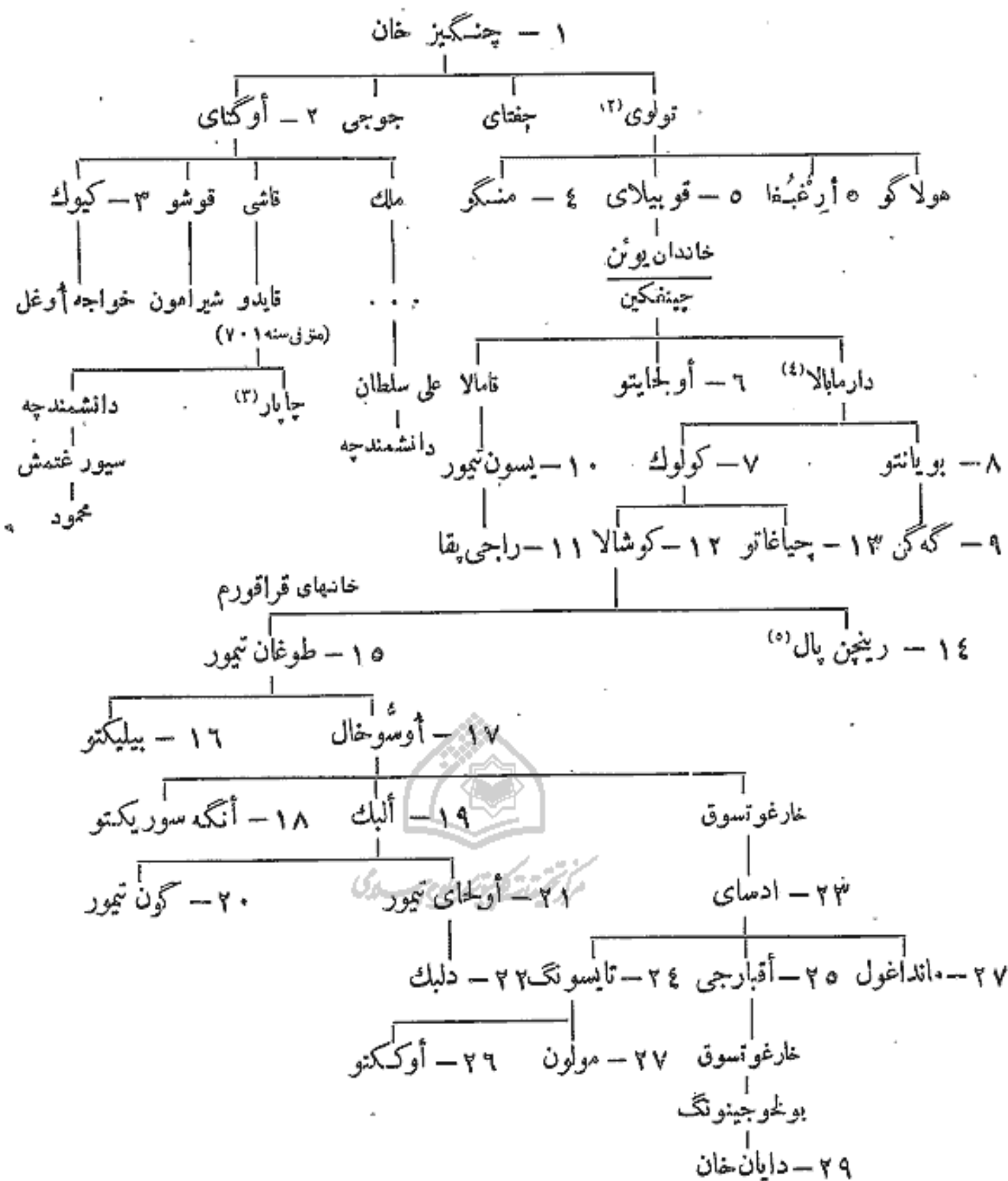

(۱) مترجم عربی در تصحیح نامهای این نسب بر کتاب دول اسلامیه تالیف خلیل ادهم اعتماد کرده . ولی مولف به بسیاری از منابع فارسی و ترکی و روسی در فصلی که به دولتهای مغول اختصاص داده رجوع کرده است .  
 (۲) یک شاهزاده خانم ارمنی به نام سیور ککننی را به زنی خود در آورد .

(۳) در سال ۷۵۶ بر کنار شد .

(۴) یا ترمه بالا . نک . Blochet : Introduction p. 78

(۵) نک . E. Blochet : Introduction p. 365

دنباله خاقانهای بزرگ

سنه ۸۵۷ هـ	.	.	.	.	.	.	.	.	.	۲۷ - مولون
۸۶۷	.	.	.	.	.	.	.	.	.	۲۸ - مانداغول
۸۷۵	.	.	.	.	.	.	.	.	.	۲۹ - دایان خانی

قبایل منقسمه :

۹۵۱	.	.	.	.	.	.	.	.	.	بودی
۹۶۴	.	.	.	.	.	.	.	.	.	گودانگ
۹۶۴	.	.	.	.	.	.	.	.	.	ساساکتو
۱۰۰۱	.	.	.	.	.	.	.	.	.	تستین
۱۰۱۳	.	.	.	.	.	.	.	.	.	لینگدان
۱۰۴۳	.	.	.	.	.	.	.	.	.	تسلط منگو خان

۲۳ - ایلیخانان ایران

(بنی هولانگو)

سنه ۶۵۴ هـ	.	.	.	.	.	.	.	.	.	۱ - هولانگو (۱)
ربیع الثانی ۶۶۳ (۲)	.	.	.	.	.	.	.	.	.	۲ - اباقا، (متوفی در ۲۰ ذی الحجه سنه ۶۸۰)
ذو الحجه ۶۸۰	.	.	.	.	.	.	.	.	.	۳ - احمد تکودار (۳)
۲۷ جمادی الأولى ۶۸۳	.	.	.	.	.	.	.	.	.	۴ - ارغون، (متوفی در ۷ ربیع الأول سنه ۶۹۰)
ربیع الأول ۶۹۰	.	.	.	.	.	.	.	.	.	۵ - گیشخو، (ارینچین تورجی) (۴)
جمادی الآخر ۶۹۴	.	.	.	.	.	.	.	.	.	۶ - بایلو (۵)
ذو الحجه ۶۹۴	.	.	.	.	.	.	.	.	.	۷ - غازان محمود (۶)
شوال ۷۰۳	.	.	.	.	.	.	.	.	.	۸ - اولجايتو حنذا بنده محمد (۷)
غره شوال ۷۱۶	.	.	.	.	.	.	.	.	.	۹ - ابو سعید (۸) بهادر
۷۳۶	.	.	.	.	.	.	.	.	.	۱۰ - ارپه گلون (مهر الدین)
۷۳۶	.	.	.	.	.	.	.	.	.	۱۱ - موسی

دیگر ایلیخانان:

۷۳۸ - ۷۳۶	} آنهار احسن بزرگ جلیری منصوب کرد	.	.	.	.	.	.	.	.	۱۲ - محمد
۷۵۲ - ۷۳۸		.	.	.	.	.	.	.	.	۱۳ - طفاتیمور (۹)
۷۴۱ - ۷۳۹		.	.	.	.	.	.	.	.	۱۴ - جهان تیمور

نهاد و دوره نویسی به نام عهد ایلیخان از ۱۳ رجب ۷۵۱ (۱۴ مارس ۱۵۳۲) آغاز گشت . وی دیگر تابع خاقانهای بزرگ مغول نشد . در شوال ۷۵۳ درگذشت .  
 (۷) شیعه مذهب بود . و در ۳۵ رمضان ۷۱۶ درگذشت .  
 (۸) سنی مذهب بود . و در صفر ۷۱۷ چون رسماً " به فرمانروایی رسیدگشتی برپا ساخت . از ۷۱۶ تا ۷۲۷ امیرچوپان حاجب او بود . در ۱۳ ربیع الثانی ۷۳۶ درگذشت .  
 (۹) از سال ۷۳۷ خداوندگار خراسان شد و در ۷۵۴ درگذشت .

(۱) در ۲۸ محرم ۶۵۶ بر بغداد دست یافت و در ۱۹ ربیع الثانی ۶۶۳ درگذشت .  
 (۲) بجز در ۳ رمضان ۶۶۳ رسماً " به فرمانروایی نرسید .  
 (۳) در ۲۶ جمادی الاول ۶۸۳ ارغون او را به ناگهان کشت .  
 (۴) بودایی بود . در سال ۶۹۳ یک دادوستد کاغذی به نام چاو که نوعی اسکناس بود رایج کرد .  
 (۵) در ۲۳ ذی القعدة ۶۹۴ غازان او را بکشت .  
 (۶) بودایی بود و پس از جلوس بر تخت شاهی به اسلام گردن



سنه ۷۳۹ - ۷۴۰ هـ

۷۴۰ - ۷۴۴

۷۴۵ - ۷۵۴

- ۱۵ - ساتی بک خاتون . . . . .
- سلیان (همسر ساتی بک) . . . . .
- آنوشیروان . . . . .

مراجع :

Hammer : Geschichte des Ilchane in Persien

D'ohsson : Histoire des Mongols

Howorth : History of the Mongols

۲۳۱ - تیزه کبوه

(در تپچاق غربی)

(۱) بنی باتو :

- |            |                     |   |    |   |
|------------|---------------------|---|----|---|
| سنه ۶۲۱ هـ | .                   | باتوسین خان بن جوجی <sup>(۱)</sup>                            | ۱  | • |
| ۶۵۳        | حدود                | سرتاق بن باتو ، (مسیحی)                                       | ۲  | • |
| ۶۵۴        | .                   | اولاغچی <sup>(۲)</sup> بن باتو (تحت قیمیت مادر شیر چین خاتون) | ۳  | • |
| ۶۵۵        | .                   | برکه بن جوجی ، (مسلمان)                                       | ۴  | • |
| ۶۶۴        | .                   | منگوتیمور   | ۵  | • |
| ۶۷۹        | .                   | تودا منگو (کناره گیری از حکم سنه ۶۸۶)                         | ۶  | • |
|            | ۶۸۶                 | تولابوفا  |    | • |
| ۶۸۹        | .                   | تغتو <sup>(۳)</sup> (یا توختوغو) غیاث الدین                   | ۷  | • |
| ۷۱۲        | .                   | اوزبک ، غیاث الدین محمد                                       | ۸  | • |
| ۷۴۱        | .                   | تینی بک (إسان بک)   | ۹  | • |
| ۷۴۱        | .                   | جانی بک جلال الدین محمود                                      | ۱۰ | • |
|            |                     | بردی بک ، محمد  | ۱۱ | • |
|            | اضطرابات تا سنه ۷۶۱ | قوانا (یا قولیا)  | ۱۲ | • |
|            |                     | نوروز بک محمد   | ۱۳ | • |



مرکز تحقیقات و اسناد ملی

(۲) نک . تاریخ جهانگشای ص ۲۲۳ . (مترجم عربی)  
 (۳) توختا . نک . خلیل ادهم دول اسلامیه ص ۳۶۳ . (مترجم عربی)

(۱) در سال ۶۳۵ بر بلغارستان دست یافت و در جمادی الثانی ۶۳۹  
 شهرگران را در هنگری تسخیر کرد . در شوال ۶۵۲ Rabruquis  
 سیاح اورادیده و تاریخ دقیق در گذشت او معلوم نیست . نک . دائره  
 المعارف الاسلامیه (چاپ فرانسه) .

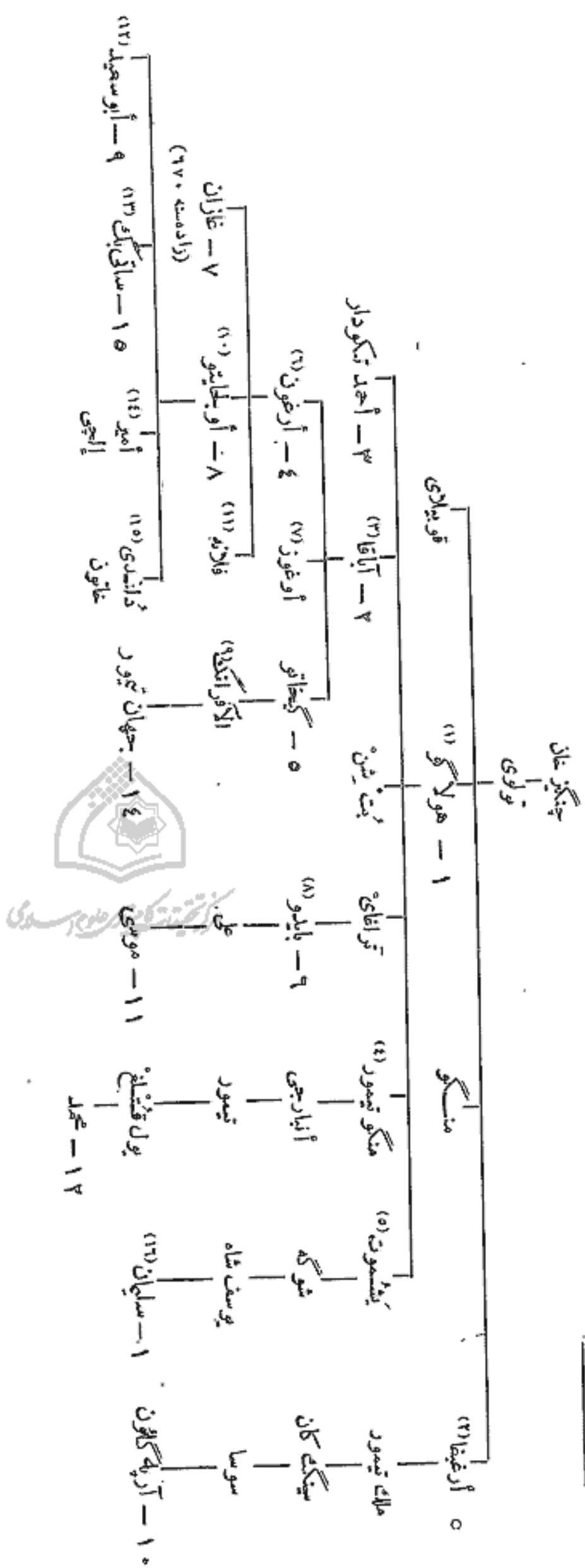

(۱۵) حاجی خاتون دخت علی پادشاه مادر ابوسعید را به زنی گرفت .  
(۱۱) به زنی حسین کرخان چلاوری درآمد .  
(۱۲) نخست پندار خاتون دخت امیر چوپان بنو هوسمن چلاوری و سپس دلشاد خاتون دخت دمشق چوپانی را به زنی خود در آورد .  
(۱۳) نخست بوزنی پسر عموی سلیمان بن یوسف شاه در آمد و سپس با پسر عموی دیگرش آریقاگون بن سوسا رناشویی کرد و پس از آن همسر امیر چوپان شد .  
(۱۴) جد بختی ارغون در افغانستان بود .  
(۱۵) به زنی امیر چوپان درآمد .  
(۱۶) چوپان او را به فرمانروایی رسانید و ساتی بگ خاتون را به زنی خود در آورد .

(۱) در حدود سال ۶۱۴ رانیده شد . دوقوز خاتون مسیحی را به زنی گرفت . دره ازبغ الثاني ۶۶۳ در گذشت .  
(۲) آریق پنا . نک . خلیل آدم ( دوک اسلامیة ص ۳۵۴ ) . ( مترجم عربی )  
(۳) در جمادی الثانی ۳۲۲ رانید و شدو دخت قطب الدین محمد بن تاپکوق قلع خان کرمانی و سپس یکی از دختران امیرانطور میخائیل بالالووی را به زنی خود در آورد .  
(۴) در سال ۶۸۵ به حصن گریخت . ابیسی دخت سعد شاهزاده سلطوری را به زنی خود در آورد .  
(۵) نک . خلیل آدم ( دوک اسلامیة ص ۳۵۴ ) . ( مترجم عربی )  
(۶) نک . نسیم شاهزاده غوننهان سنندک که نسبتا مامای خلیالی است .  
(۷) در سال ۶۷۵ با جمعی سیاوش بن کیکاوس دوم دروغین جنگ کرد .  
(۸) دختر جلال الدین سوز غتمیشی قلع خان را به زنی گرفت .  
(۹) نک . خلیل ادهم . دول اسلامیه ص ۳۵۴ . ( مترجم عربی )

(ب) شاخہ های منافس :

بنی شیبان

سنہ ۷۶۰ — ۷۶۲ھ	خضر خان محمود	○
۷۶۲	أوردو ملك مراد	○
۷۶۶	پولاد خواجہ ، ( إلى سنہ ۷۶۸ )	○
۷۶۸ — ۷۶۷	جانی بك [ الثانی ]	○
۷۷۳	تولون بك خانم	○
۷۷۵	إلبان	○
۷۷۵	ألب خواجہ	○
۷۷۵	عرب شاه	○
۷۷۷	خاغان ، ( تا سنہ ۷۸۰ )	○

بنی أوردو (۱)

۷۶۲	تیمور خواجہ	○
۷۶۲	مُريد خواجہ ، ( إلى سنہ ۷۶۴ )	○
۷۶۴	قتلغ خواجہ	○
۷۶۴	عبد الله ، ( تا سنہ ۷۷۱ )	○
۷۷۱	محمد بولاک (۲) ، ( تا سنہ ۷۸۲ )	○



بنی نقا تیمور

۷۶۲	کلدی بك ، ( إلى سنہ ۷۶۳ )	○
۷۶۴	میر پولاد	○
۷۶۶	عزیز شیخ ، ( تا سنہ ۷۶۸ )	○
۷۶۸	حسن ، ( تا سنہ ۷۷۲ )	○
۷۸۲	اتحاد قبیلہ کبود با قبیلہ سفید	

۲۳۳ — تیرہ سقینہ

( قیچاق شرق )

بنی أوردو

سنہ ۶۲۳ھ	أوردو	
۶۷۹	قوجی (کوجی)	
۷۰۱	بایان	
۷۰۹	ساسی بوکا (۳)	
۷۱۵	إبسان	حدود

(۱) از اینجائے آخر اتحاد قبیلہ کبود با قبیلہ سفید را مترجم عربی بر متن افزودہ است .  
 (۲) بولاق نک . خلیل ادم ، دول اسلامیه ص ۲۶۴ . (مترجم عربی)  
 (۳) نک . خلیل ادم ، دول اسلامیه ص ۳۶۵ . (مترجم عربی)

سنه ۷۲۰ هـ	مبارك خواجه	○
۷۴۵	چغتای (۱)	○
۷۶۲	أوروس	○
۷۷۷	توقتا كيه	
۷۷۷	تيمور ملك	
۷۷۸	غياث الدين تقيمايش (۲) ، ( تا سنه ۷۹۹ )	○
۷۸۰	اتحاد قبيله كبوديا قبيله سفيد	

### ۲۳۳ - خاندانهای رقیب

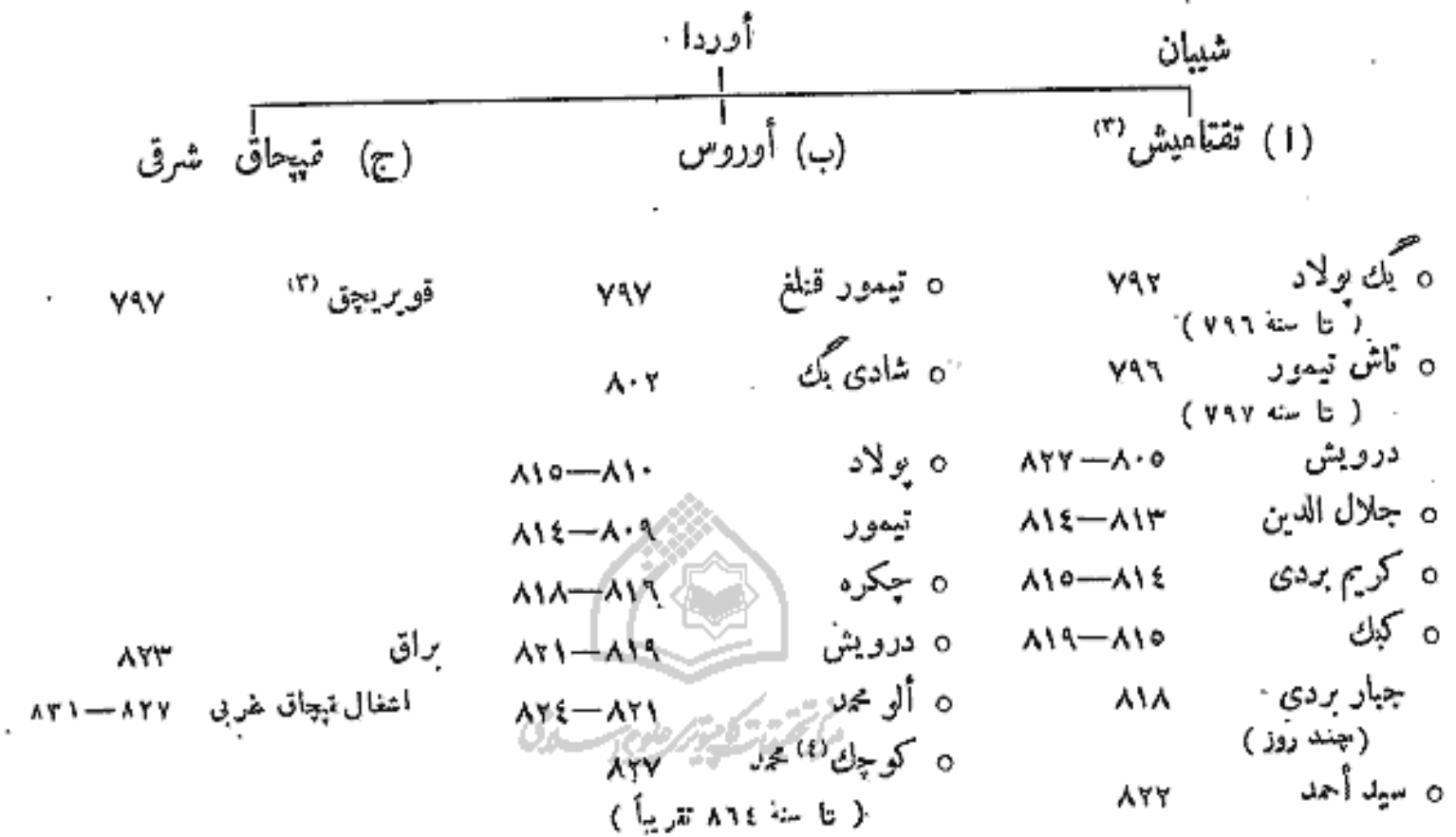

### (د) بنی توقاتیور :

سنه ۸۳۰ هـ	دوات بردی بن غياث الدين بن تاش تيمور	○ ۱
	دوره فترت :	
۸۶۴	○ محمود	۲
۸۶۴	○ أحمد	۳
۸۶۶	○ سيد أحمد	۴
۸۶۶	○ مرتضى	۵
۸۶۶	○ شيخ أحمد	۶
۹۰۷	تسلط نهائی روسها	

(۱) سکه‌ای به نام ابن امیر در مجموعه (White-King) نک. Cat. de Vente. III, N° 2580  
 (۲) توختامش. نک. خلیل ادهم. دول اسلامیة ص ۳۶۵. (مترجم عربی)  
 (۳) نک. خلیل آدم (دول اسلامیة ص ۳۶۶). (مترجم عربی)  
 (۴) کوچک. نک. خلیل آدم (دول اسلامیة ص ۳۶۶). (مترجم عربی)

( ۵ ) آستراخان (هشترخان ) :

۹۳۸	سنه ۵	حدود	۱ - قاسم بن محمود
۹۴۹	»	»	۲ - عبد الرحمن بن عبد الکریم
—	—	—	۳ - یگرچی بن بردی بک ، ( عزل سنه ۹۶۲ )
۹۶۲	—	—	۴ - درویش بن شیخ حیدر
۹۶۵	—	—	استیلای روسہا بر آستراخان

مراجع :

A. Markoff: Cat. Inv. de l'Ermitage p. 530-538

### ۴ ۳ ۲ - خانات کریمہ

( بنی حاجی گرائی )

۸۲۳	سنه ۵	حدود	۱ - حاجی گرائی <sup>(۱)</sup> بن غیاث الدین	۰
۸۷۱	—	—	۲ - نور دولت بن حاجی	۰
۸۷۲	—	—	۳ - منگلی گرائی [ الأول ] بن حاجی	۰
۸۷۸	—	—	نور دولت ، ( برای بار دوم )	۰
—	—	—	( تا سنه ۸۸۰ تقریباً ، متوفی سنه ۹۰۸ تقریباً ) <sup>(۲)</sup>	۰
۸۸۰	—	—	جانی بک خان ، ( غاصب ) <sup>(۳)</sup>	۰
۸۸۰	—	—	منگلی [ الأول ] ، ( برای بار دوم )	۰
۹۲۱	—	—	۴ - محمد گرائی [ الأول ] بن منگلی	۰
۹۲۹	—	—	غازی گرائی [ الأول ] بن محمد ( شش ماہ ) ، ( کشته شد سنه ۹۲۹ )	۰
۹۲۹	—	—	۶ - سعادت گرائی [ الأول ] بن منگلی ، ( عزل شد حدود سنه ۹۳۲ )	۰
۹۳۲	—	حدود	۷ - اسلام گرائی [ الأول ] <sup>(۴)</sup> بن محمد ، ( مقتول سنه ۹۴۴ )	۰
۹۳۹	—	—	۸ - صاحب گرائی [ الأول ] بن منگلی ، ( مقتول سنه ۹۵۸ )	۰
۹۵۷	—	—	۹ - دولت گرائی [ الأول ] بن مبارک <sup>(۵)</sup>	۰
۹۸۵	—	—	۱۰ - محمد گرائی [ الثانی ] بن دولت ، ( اورا الب گرائی بکشت )	۰
۹۹۲	—	—	۱۱ - اسلام گرائی [ الثانی ] بن دولت	۰
۹۹۶	—	—	۱۲ - غازی گرائی [ الثانی ] بن دولت	۰
۱۰۰۵	—	—	۱۳ - فتح گرائی [ الأول ] بن دولت ، ( پس از چند ماہ کشته شد )	۰
۱۰۰۵	—	—	غازی گرائی [ الثانی ] ، ( برای بار دوم )	۰
۱۰۱۶	—	شوال	۱۴ - توقیمش <sup>(۶)</sup> گرائی بن غازی ، ( اورا محمد اثنانک بکشت )	۰
۱۰۱۷	—	—	۱۵ - سلامت گرائی [ الأول ] بن دولت	۰
۱۰۱۹	—	ربیع الأول	۱۶ - چانی بک گرائی [ الثانی ] بن مبارک ، ( فراریہ رودس سنه ۱۳۰۲ )	۰
۱۰۳۲	—	—	۱۷ - محمد گرائی [ الثالث ] بن سعادت ، ( عزل شد در رمضان سنه ۱۰۳۶ )	۰
—	—	—	ومتوفی سنه ۱۰۳۸ )	۰

(۴) درباره نام اسلام نک. Karabacek: Zur orientalischen altertumskunde IV, p. 12, wien 1913

(۵) در سال ۹۷۹ ہر مسکودست یافت .

(۶) توختامش . نک. خلیل ادھم . دول اسلامیہ ص ۳۷۱ .

(۱) نک. خلیل ادھم ص ۷۷۲ . ( مترجم عربی )

(۲) نک. Retowski, I. C. p. 31.

(۳) نسب او ناشناخته است .

( مترجم عربی )

- چائی بک ، ( برای بار دوم ) . . . . . ۱۰۳۶ رمضان . . . . .
- در تبعید بمرد در رودس در جمادی الآخر سنه ۱۰۴۶ . . . . .
- ۱۸ - عنایت گرائی بن غازی ، ( در استانبول به دار آویخته شد ) . . . . . ۸ رمضان سنه ۱۰۴۴ هـ
- ۱۹ - بهادر گرائی بن سلامت ، ( متوفی در رجب سنه ۱۰۵۱ ) . . . . . ۱۰ محرم ۱۰۴۶
- ۲۰ - محمد گرائی [الرابع] بن سلامت ( عزل در ربیع الثانی سنه ۱۰۵۴ و تبعید بمردوس ) . . . . . رجب ۱۰۵۱
- ۲۱ - اسلام گرائی [الثالث] بن سلامت . . . . . ربیع الثانی ۱۰۵۴
- محمد [الرابع] ، ( برای بار دوم ) . . . . . شعبان ۱۰۶۴
- ( در تبعید در داغستان سنه ۱۰۸۵ بمرد ) . . . . .
- ۲۲ - عادل گرائی بن دولت<sup>(۱)</sup> ( چوپان ) ، ( عزل در ۲۸ ذی الحجه سنه ۱۰۸۱ ، متوفی سنه ۱۰۸۳ ) . . . . .
- ۲۳ - سلیم گرائی [الأول] بن بهادر ، ( عزل در ذی الحجه سنه ۱۰۸۸ ) . . . . . ۱۰۸۲ محرم
- ۲۴ - مراد گرائی [الثانی] بن مبارک ( در تبعید بمرد در شهر مبلوی سنه ۱۱۰۷ ) . . . . . ۱۰۸۹ محرم
- ۲۵ - حاجی گرائی [الثانی] بن قریم ( پس از ۹ ماه فرمانروایی در رودس سنه ۱۱۰۰ بمرد ) . . . . . ۱۰۹۴
- سلیم گرائی ، ( برای بار دوم ) ، ( عزل در سنه ۱۱۰۲ ) . . . . . ۱۰۹۵
- ۲۶ - سعادت گرائی [الثانی] بن قریم ، ( عزل در ربیع الثانی سنه ۱۱۰۳ ، متوفی در رودس سنه ۱۱۱۶ ) . . . . . ۱۱۰۳
- ۲۷ - صفا گرائی بن صفا<sup>(۲)</sup> بن سلامت ، ( عزل در محرم سنه ۱۱۰۴ و متوفی سنه ۱۱۱۵ ) . . . . . ربیع الثانی ۱۱۰۳
- سلیم گرائی ، ( برای بار سوم ) ، ( لقب الحاج گرفت ) ۲۶ صفر ۱۱۰۴
- در سنه ۱۱۱۰ کناره گرفت . . . . .
- ۲۸ - دولت گرائی [الثانی] بن سلیم ، ( عزل در شعبان سنه ۱۱۱۴ ) . . . . . ۱۱۱۰ رمضان
- سلیم گرائی ( برای بار چهارم ) ( متوفی در شعبان سنه ۱۱۱۶ ) شعبان ۱۱۱۴
- ۲۹ - غازی گرائی بن سلیم ، ( عزل شد و در سنه ۱۱۱۹ بمرد ) . . . . . ۳ رمضان ۱۱۱۶
- ۳۰ - قیلان گرائی [الأول] بن سلیم ، ( عزل ) . . . . . ۱۱۱۹
- دولت گرائی [الثانی] ، ( برای بار دوم ) . . . . . ۱۱۲۱
- ( عزل سنه ۱۱۲۵ و تبعید بمردوس ) . . . . .
- قیلان گرائی [الأول] ، ( برای بار دوم ) . . . . . ۱۱۲۵
- ۳۱ - قرا دولت گرائی بن عادل ، ( اسما ۳ ماه حاکم بود ، عزل در ۲۳ صفر سنه ۱۱۲۹ ) . . . . . ۱۱۲۸ ذو الحجه
- ۳۲ - سعادت گرائی [الثالث] بن سلیم ، ( کناره گرفت ) . . . . . ۱۱۲۹ صفر
- ۳۳ - منگلی گرائی [الثانی] بن سلیم ، ( عزل ) . . . . . ۱۱۳۷
- قیلای گرائی [الأول] ، ( برای بار سوم ) . . . . . ۱۱۴۳
- ( متوفی در خیوس در شعبان سنه ۱۱۵۱ ) . . . . .
- ۳۴ - فتح گرائی [الثانی] بن دولت ، ( عزل شد و در سنه ۱۱۵۹ بمرد ) . . . . . ۱۱۴۹
- منگلی گرائی [الثانی] ( برای بار دوم ) ( متوفی در ۲۹ رمضان سنه ۱۱۵۲ ) . . . . .
- ۳۵ - سلامت گرائی [الثانی] بن سلیم ، ( عزل در رمضان سنه ۱۱۵۶ ) . . . . . ۱۱۵۶
- ۳۶ - سلیم گرائی [الثانی] بن قیلان ، ( متوفی در ۲۰ جمادی الأولى سنه ۱۱۶۱ ) . . . . . ۱۱۵۶ رمضان
- ۳۷ - آرسلان گرائی بن دولت ، ( عزل در جمادی الأولى سنه ۱۱۶۹ و تبعید بمردوس ) . . . . . ۱۱۶۱ جمادی الأولى

(۱) خلیل ادهم (دول اسلامیه ص ۳۷۱) می نویسد که وی . . . . . خلیل ادهم (دول اسلامیه ص ۳۷۱) می نویسد که وی . . . . .  
پسر احمد چوپان است . ( مترجم عربی ) . . . . .  
نورالدین صفا بن احمد چوپان است . ( مترجم عربی ) . . . . .

- ۳۸ - حلیم گرائی بن سعادت<sup>(۱)</sup>، (عزل در صفر سنه ۱۱۷۲) . . . . جمادی الأولى سنه ۱۱۶۹ هـ
- ۳۹ - قریم گرائی بن دولت، (عزل در ربیع الأول سنه ۱۱۷۸) . . . . صفر ۱۱۷۲
- ۴۰ - سلیم گرائی [ الثالث ] بن فتح، (عزل در ۱۳ شوال سنه ۱۱۸۰) . . . . ربیع ۱۱۷۸
- آرسلان گرائی، (برای بار دوم) . . . . شوال ۱۱۸۰
- (متوفی در محرم سنه ۱۱۸۱ پس از سماء فرمانروایی) . . . .
- ۴۱ - مقصود گرائی بن سلامت، (عزل سنه ۱۱۸۲) . . . . محرم ۱۱۸۱
- قریم گرائی، (برای بار دوم) . . . . ۷ جمادی الآخر سنه ۱۱۸۲
- ۴۲ - دولت گرائی [ الثالث ] بن آرسلان، (متوفی در ذی الحجه سنه ۱۱۸۲) . . . .
- ۴۳ - قیلان گرائی [ الثانی ] بن سلیم، (عزل) (متوفی در ربیع الثانی سنه ۱۱۸۵) . . . . محرم ۱۱۸۳
- سلیم گرائی [ الثالث ] (برای بار دوم) . . . . شعبان ۱۱۸۴
- ( در ربیع الثانی سنه ۱۱۸۵ فرار کرد ) . . . .
- مقصود گرائی (برای بار دوم)، . . . . شعبان ۱۱۸۵
- ( به کریمه نرفت ) . . . .
- ۴۴ - صاحب گرائی [ الثانی ] بن أحمد، (فرار کرد و در سنه ۱۲۱۹ هجره) . . . .
- دولت گرائی [ الثالث ]، (برای بار دوم) . . . . صفر ۱۱۸۹
- (فرار کرد و در سنه ۱۱۹۲) . . . .
- ۴۵ - شاهین گرائی بن أحمد، (اعدامه در سنه ۱۱۹۸) . . . .
- سرزمین کریمه ضمیمه روسیه شد . . . . ۱۱۹۷

مراجع :

Veliaminof-Zernof: Matériaux pour servir a l'histoire du kbanat de Crimée.

Hammer: Geschichte des Osman. Reiches, 1, p. 809.

Hammer: Die Chane der Krim, Vienne 1856.

Retowski: Die Münzen der Girei, Moskau 1905.

(Soc. de Num. de Moscou, Vol. 11 et 111).

Smirnow: Krimskoë khanstwo, Odessa 1889.

Kazimirski: Précis de l'Histoire des Khans de Crimée, Paris 1833.

(۱) خلیل ادهم (دول اسلامیه ص ۲۷۱) می نویسد که وی پسر منکلی دوم است. (مترجم عربی)

## ۳۳۵ - خانات ما وراء النهر

( بنی جفتای )

سنه ۶۲۴			۱ - جفتای (۱) ، (متوفی حدود سال سنه ۶۳۹)	۰
۶۳۹			۲ - قره هولاکو	۰
۶۴۵			۳ - یسو منگو	۰
		۶۵۰	قره هولاکو ، (برای بار دوم)	
۶۵۰			۴ - آرگنه خاتون ، (همراه اولی)	۰
۶۵۹			۵ - آنگو ، (متوفی سنه ۶۶۴)	۰
			۶ - مبارک شاه (اوزا به رسمیت نشناخته اسلام آورد) جمادی الآخر ۶۶۴	۰
۶۶۴	ذو الحجه	اینان بستیرست بودند	۷ - براق خان (ابفا و افراری داد) غمزدی الحجه سنه ۶۶۸	۰
۶۷۰	حدود		۸ - نیکبای	۰
۶۷۰			۹ - توقا تیمور	۰
۶۹۰	حدود		۱۰ - دورا خان	۰
۷۰۶			۱۱ - کونجولک خان	۰
۷۰۸			۱۲ - تالیگو	۰
۷۰۹			۱۳ - کبک خان	۰
۷۰۹			۱۴ - یسن بفا	۰
			کبک خان ، (برای بار دوم) حدود سنه ۷۱۸	
۷۲۶			۱۵ - ایلچی کدای	۰
۷۲۹			۱۶ - دورا تیمور	۰
۷۲۶			۱۷ - ترماشیرین ، (مسلمان شد و لقب علاء الدین گرفت)	۰
			سنجر ، (انفصال اقالیم شرقی سنه ۷۳۴)	۰
۷۳۴			۱۸ - جنکشی (یا جنکشای) ، (بت پرست تا سنه ۷۳۹ حکومت کرد)	۰
۷۳۵	حدود	۱۹ - یوزون	۰	
۷۳۹		۲۰ - یسن تیمور	۰	
		۲۱ - علی خلیل الله ، (از قبیله اوکتای ، تا سنه ۷۴۴) حدود ۷۴۳	۰	
۷۴۳	حدود	۲۲ - محمد ، (تا سنه ۷۴۶)	۰	
۷۴۴		۲۳ - گازان تیمور	۰	
		۲۴ - دانشمندچی ، (از قبیله اوکتای) ، (اورا امیر قرغان منصوب کرد) ۷۴۷	۰	
۷۴۹		۲۵ - بریان قسلی	۰	
۷۶۰		۲۶ - شاه تیمور بن عبد الله بن قرغان ، (متوفی سنه ۷۶۰)	۰	
		۲۷ - توقلق تیمور (۲) ، (رقیب اوحسن بن شاه تیمور داماد تیمور)	۰	
		تیمور این سرزمین را ضمیمه کشور خود کرد ۷۷۱		
سنه ۷۶۴		۲۸ - ایلیمس خواجه بن توقلق تیمور	۰	
		قر الدین ، (غاصب)	۰	

(۱) یا جفتای ، نک . خلیل آدم . دول اسلامیة ص ۳۷۹ . (مترجم عربی)

(۲) نک . خلیل آدم (دول اسلامیة ص ۳۸۰) . (مترجم عربی)



سنه ۵۷۹۱	۲۹ -	خضر خواجه بن توقلق تیمور
۸۰۱	۳۰ -	شمع جهان بن خضر خواجه
۸۱۰	۳۱ -	محمد خان بن خضر خواجه
۸۱۸	۳۲ -	نقش جهان بن شمع جهان
۸۲۱	۳۳ -	اویس خان بن شیر علی بن خضر خواجه
۸۲۴	۳۴ -	شیر محمد بن شاه جهان بن خضر خواجه
		اویس، (برای بار دوم) ۸۲۸
۸۳۸	۳۵ -	اسن بوغا بن اویس خان
۸۶۶	۳۶ -	یونس خان بن اویس خان
۸۶۶	۳۷ -	دوست محمد بن اسن بوغا، (آقسو و تورقان)
۸۷۷-۸۷۳	۳۸ -	کبک سلفات بن دوست محمد، (تورقان)
۸۹۲	۳۹ -	محمود خان بن یونس
۹۰۸ - ۸۹۰	۴۰ -	احمد خان بن یونس، (آقسو و تورقان)
۹۰۰ - ۹۰۷	۴۱ -	منصور خان بن احمد، (تورقان و قرانشار)
۹۳۹ - ۹۲۰	۴۲ -	سید خان بن احمد، (کاشغر)
۹۷۸ - ۹۳۹	۴۳ -	عبد الرشید خان بن سید، (کاشغر)
۹۷۸ - ۹۵۰	۴۴ -	شاه خان بن منصور، (تورقان و قرانشار)

### مراجع :

- Sachau : Verzeichnis N° 77, p. 30.  
 Oliver : The Chagatai Mughals, JRAS. 1888, S. 72-128.  
 D'ohsson : Histoire des Mongols.  
 Smirnow : Krimskoyé khanstwo, St. Pétersb. 1885.  
 Howorth : History of the Mongols.  
 Tiesenhausen : Collection Straganoff p. 23-28.  
 Veliaminoff : Bull. Ac. Sc. Pétersb. 13. IV 1860, p. 207.  
 Markoff : Cat. Ermitage p. 558 ss.
- مترجم عربی در تکمیل نسبنامه این خاندان بر کتاب خلیل ادبیم (دول اسلامیة) اعتماد کرده و آنچه را که بار تولد در کتاب خود "Masulmanskia Dynasti" ذکر نموده نقل کرده است.

بني جغتای

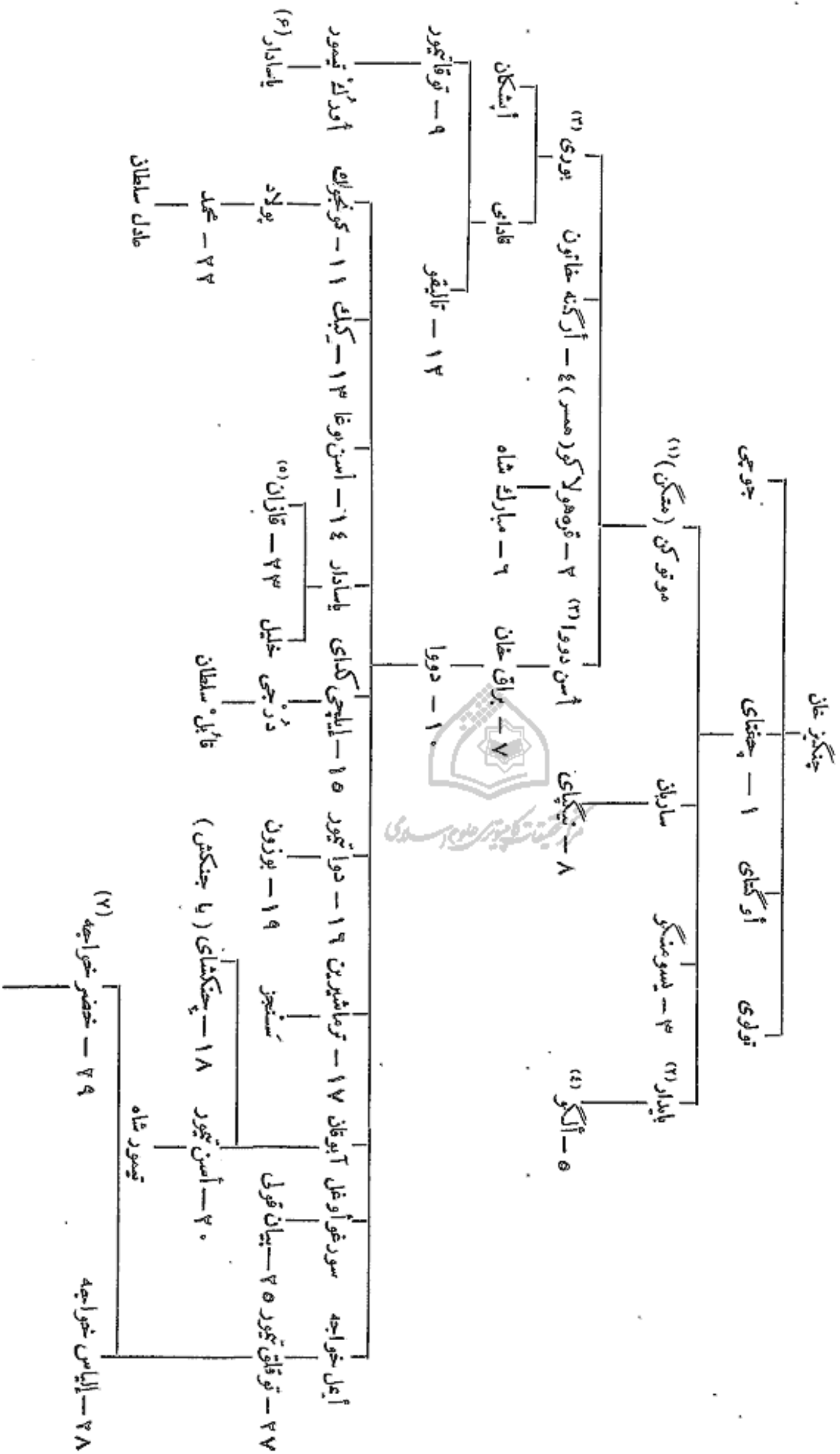

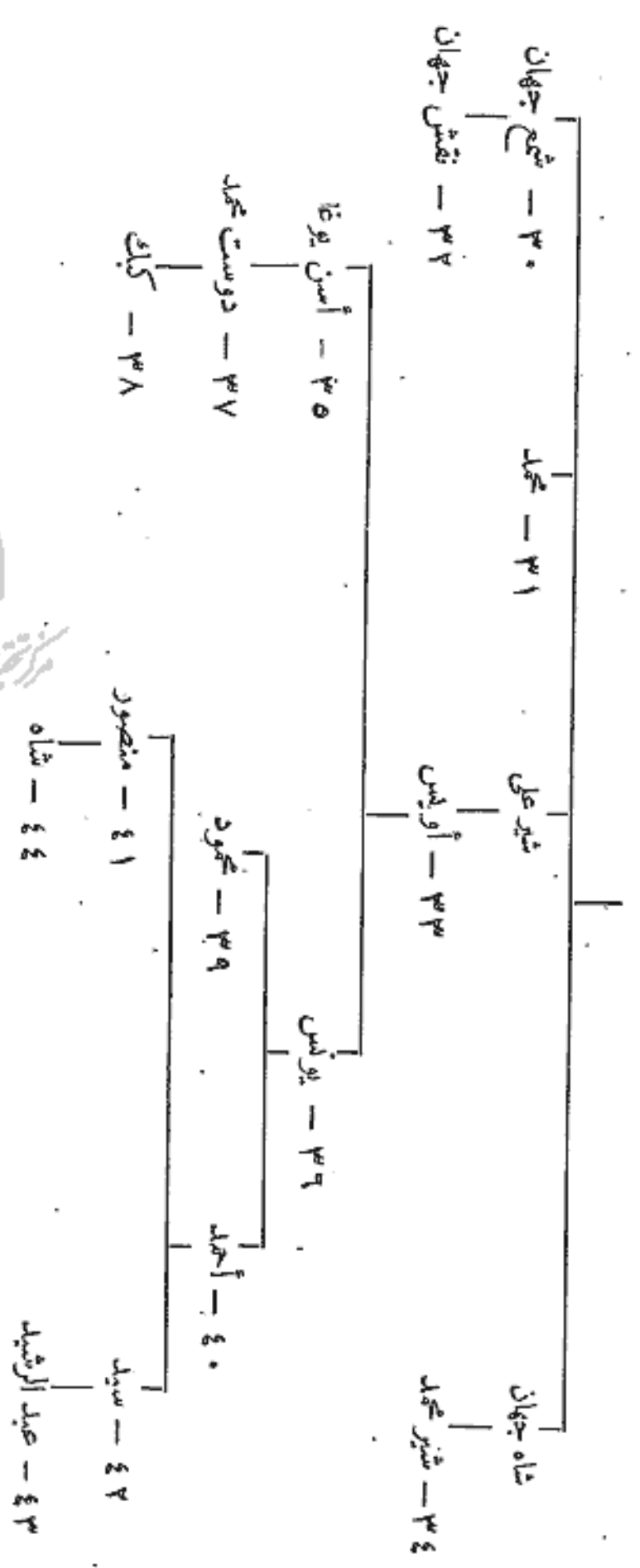

Cont, IIIr, Nos 525, 526

پایتخت اولین جغتای به فرمانروایی رسانید . نک .  
 ارگه بیوه قراولانگو را به زنی گرفت .  
 (۵) خلیل ادهم (دول اسلامیه ص ۲۸۲) او را پسر یاسادارین اورک تیمورین توقاتیخور نوشته است . (مترجم عربی) (۶) یاسادار یا یاساوار را مترجم عربی بر متن اصلی افزوده است . (۷) فرزندان خضرخواجه را مترجم عربی بر متن افزوده است .

(مترجم عربی) (۱) در محاصر ماهیان به سال ۱۸ در گذشت . نک . خلیل ادهم ، دول اسلامیه ص ۲۸۲ . (مترجم عربی)

(۲) در سال ۴۳۹ روبروی الموتز (موروی) در گذشت .  
 (۳) در ۹ ربیع الثانی ۴۴۹ پس از مجلس قورولتای گشته شد .  
 (۴) در سال ۴۴۹ بمویش اربعه یوقا او را در السیق (کولجه)

## ۲۳۶ - خانات قازان

سنه ۸۴۹ هـ	.	.	.	.	.	.	۱ - أولوغ <sup>(۱)</sup> محمد . . . . .
۸۵۰	.	.	.	.	.	.	۲ - محمودك (يا كوچك محمود) بن أولوغ محمد . . . . .
۸۶۸	.	.	.	.	.	.	۳ - خليل بن محمودك . . . . .
۸۷۰	حدود	.	.	.	.	.	۴ - ابراهيم بن محمودك . . . . .
۸۹۰	D	.	.	.	.	.	۵ - إلهام بن ابراهيم . . . . .
۸۹۲	.	.	.	.	.	.	۶ - محمد أمين . . . . .
۹۰۲	.	.	.	.	.	.	۷ - عبد اللطيف ، (مترقی سنه ۹۲۳) . . . . .
دوره فترت (کارها به دست صاحب گرائی والی کریمه بود) ۹۲۳ - ۹۳۰							
۹۳۰	.	.	.	.	.	.	۸ - صفا گرائی بن صاحب گرائی . . . . .
۹۳۶	.	.	.	.	.	.	۹ - جان علی بن شیخ اولیار صاحب قاسموف <sup>(۲)</sup> . . . . .
۹۴۱	.	.	.	.	.	.	۱۰ - شاه علی بن شیخ اولیار صاحب قاسموف . . . . .
۹۵۶	.	.	.	.	.	.	۱۱ - إتمیش بن صفا گرائی <sup>(۳)</sup> . . . . .
۹۵۷	.	.	.	.	.	.	۱۲ - یادگار محمد ننگای صاحب استرخان . . . . .
استیلای روسها بر قازان . . . . . ۱۲ سوال ۹۵۹							

## ۲۳۷ - خانات قاسموف

سنه ۸۵۶ هـ	.	.	.	.	.	.	۱ - القاسم بن أولوغ محمد ، (صاحب قازان) . . . . .
۸۹۱	.	.	.	.	.	.	۲ - دانیار بن القاسم . . . . .
۸۹۱	.	.	.	.	.	.	۳ - نور دولت بن حاجی ، (صاحب کریمه) . . . . .
—	.	.	.	.	.	.	۴ - ستیلن بن نور دولت . . . . .
۹۱۸	.	.	.	.	.	.	۵ - شیخ اولیار . . . . .
۹۲۲	.	.	.	.	.	.	۶ - شاه علی بن شیخ اولیار . . . . .
۹۷۴	۱۰ سوال	.	.	.	.	.	۷ - ساین بلات ، (از تیبه طلاهی) <sup>(۴)</sup> . . . . .
۹۹۳	.	.	.	.	.	.	۸ - مصطفی علی بن عبد الله . . . . .
۱۰۱۰	حدود	.	.	.	.	.	۹ - أورس محمد ، (از قازاق قرغیز) . . . . .
۱۰۱۹	.	.	.	.	.	.	۱۰ - آرسلان بن فلان بن خان کچم (آخرین حاکم سیریا) . . . . .
۱۰۳۶	.	.	.	.	.	.	۱۱ - سید برهان <sup>(۵)</sup> . . . . .
۱۰۸۸	.	.	.	.	.	.	۱۲ - فاطمه سلطان (مادرواسیلی) ، (تا سنه ۱۰۹۲) . . . . .

(۴) مسیحی شد و نام سیمون بر خود نهاد و در ۱۰۲۵ درگذشت .  
 (۵) در سال ۱۰۶۴ و نام و سیلی بر خود نهاد .

(۱) نک. خلیل آدم (دول اسلامیة ص ۳۶۸) . (مترجم عربی)  
 (۲) یاقاسمکی  
 (۳) مسیحی شد و نام اسکندر بر خود نهاد . در ۵۷۳ درگذشت .

بخش سیزدهم

سمرزین ایران بعد از مغول



مرکز تحقیقات تاریخ و فرهنگ اسلامی



مرکز تحقیقات کامپیوتر علوم اسلامی

## ۲۳۸ - آل جلال در عراق

( شیمه )

سنه ۷۳۶ هـ					۱۵۰ - تاج الدین شیخ حسن بزرگ بن حسین
۷۵۷					۲۵۰ - شیخ اویس بن حسن ، بهادر خان (متوفی در ۲ جمادی الآخر سنه ۷۷۶)
۷۷۶	جمادی الآخر				۳۰ - جلال الدین حسین بن اویس <sup>(۱)</sup>
		۷۸۰ - ۷۸۴			بایزید بن اویس ، (درکردستان)
۷۸۴					۴۰ - غیاث الدین أحمد بهادر بن اویس <sup>(۲)</sup>
۸۱۳	ربیع الثانی				۵۰ - شاه وکد <sup>(۳)</sup>
		۸۱۴			تاندو ، ( بیوه شاه ولد ) <sup>(۴)</sup>
۸۱۴					۶ - محمود بن ولد ، (محققیمیت تاندو)
۸۱۸					۷ - اویس بن ولد
۸۲۴					۸ - محمد بن ولد <sup>(۵)</sup>
		۸۲۵			محمود بن ولد ، ( برای بار دوم)
۸۲۷					۹ - حسین بن علاه الدوله <sup>(۶)</sup>



مرکز تحقیقات کتابخانه و اسناد ملی

مراجع :

H. H. Howorth : History of the Mongols, III, p. 654-679.  
 Hammer : Geschichte der Ilkhane, II, p. 315-322.  
 Cl. Huart : Mémoire sur la fin de la Dynastie des Ilékaniens.  
 J. As. 1876, extr, N° 7.  
 Muhammed Mubârak : Cat. Mus. Ott. III.

(۳) زنش تاندو در سال ۸۱۴ آورا به ناگهان کشت  
 (۴) بخاطر شاه محمد قراقویونلو از فرمانروایی بغداد کناره  
 گرفت سپس به شوشتر باز گشت .  
 (۵) در سال ۸۲۴ با ابراهیم بن شاهرخ خداوندگار فارس جنگید .  
 (۶) در ۳ صفر ۸۲۵ اسکندر قراقویونلو آورا بکشت .

(۱) برادرش احمد آورا به ناگهان کشت .  
 (۲) از سال ۷۷۶ فرمانروای بصره بود ، تا سال ۷۸۶ با برادرانش  
 در حال جنگ بود . در ذی القعدة سال ۷۸۷ تقتمیش بر تبریز  
 دست یافت ، چنانکه تیمور در سال ۷۸۸ و قرامحمد در سال  
 ۷۸۹ آن شهر را بگرفتند ، قرامحمد از سال ۷۹۵ تا ۸۰۷ با  
 تیمور جنگ کرد و در ۷۹۶ به مصر گریخت . قرايوسف در ۲۹  
 ربیع الثانی ۸۱۳ آورا کشت .

## نسب آق جلاغر

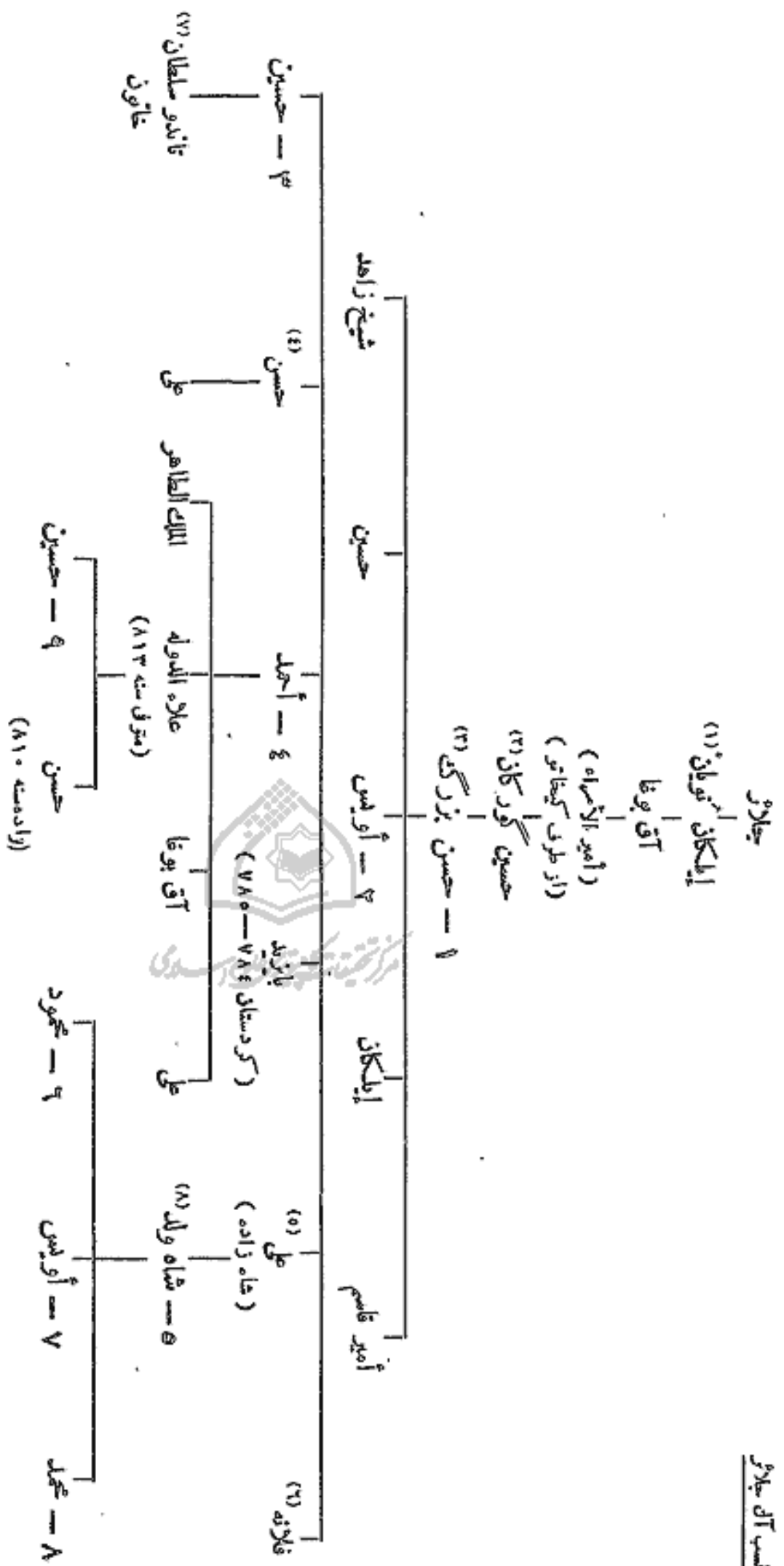

(۷) سابعب محمود او ایسی و محمد پسر ایت بدین در شهر بود. عبدالرزاق او را دختر او ایسی آورده و نه توره اش.  
(۸) دختر عموی خود تاندورا به زنی گرفت.

(۴) در سال ۷۷۶ پس از درگذشت پدرش به ناکجهان گشته شد.  
(۵) در سال ۷۸۵ بر بغداد سر به طغیان برداشت.  
(۶) به زنی زمین الماسدین بن المظفر در آمد.

(۱) خلیل ادهم (دول اسلامیه ص ۳۹۴) نام او را ایلکان جلاغرین جوچی شعله آورده است. (مترجم عربی)  
(۲) دختر ارغوان ایلخان را به زنی گرفت.  
(۳) بنیه ابوسعید لشاد خاتون دمشق خاتون چوپانی را به زنی گرفت.



۵۷۱۳	ذو القعدة	سنه	۱	○	مبارز الدين محمد بن المظفر <sup>(۱)</sup>
۷۵۹	رمضان		۲	○	قطب الدين شاه محمود ، (در اصفهان تا سنه ۷۷۶)
۷۶۵	۳۰ ربيع الأول		۳	○	جلال الدين أبو الفوارس شاه شجاع <sup>(۲)</sup>
۷۸۶	شعبان		۴	○	مجاهد الدين علي زين العابدين . اورا تیمور برکنار کرد .
۷۸۶		۷۸۹	۵	△	عماد الدين أحمد ، (کرمان)
۷۸۹			۶		نصرة الدين يحيى ، (یزد)
۷۸۹			۷	○	شاه منصور ، (اصفهان) ( تا سنه ۷۹۵ )

الأمير غياث الدين<sup>(۳)</sup> حاجی الخراسانی

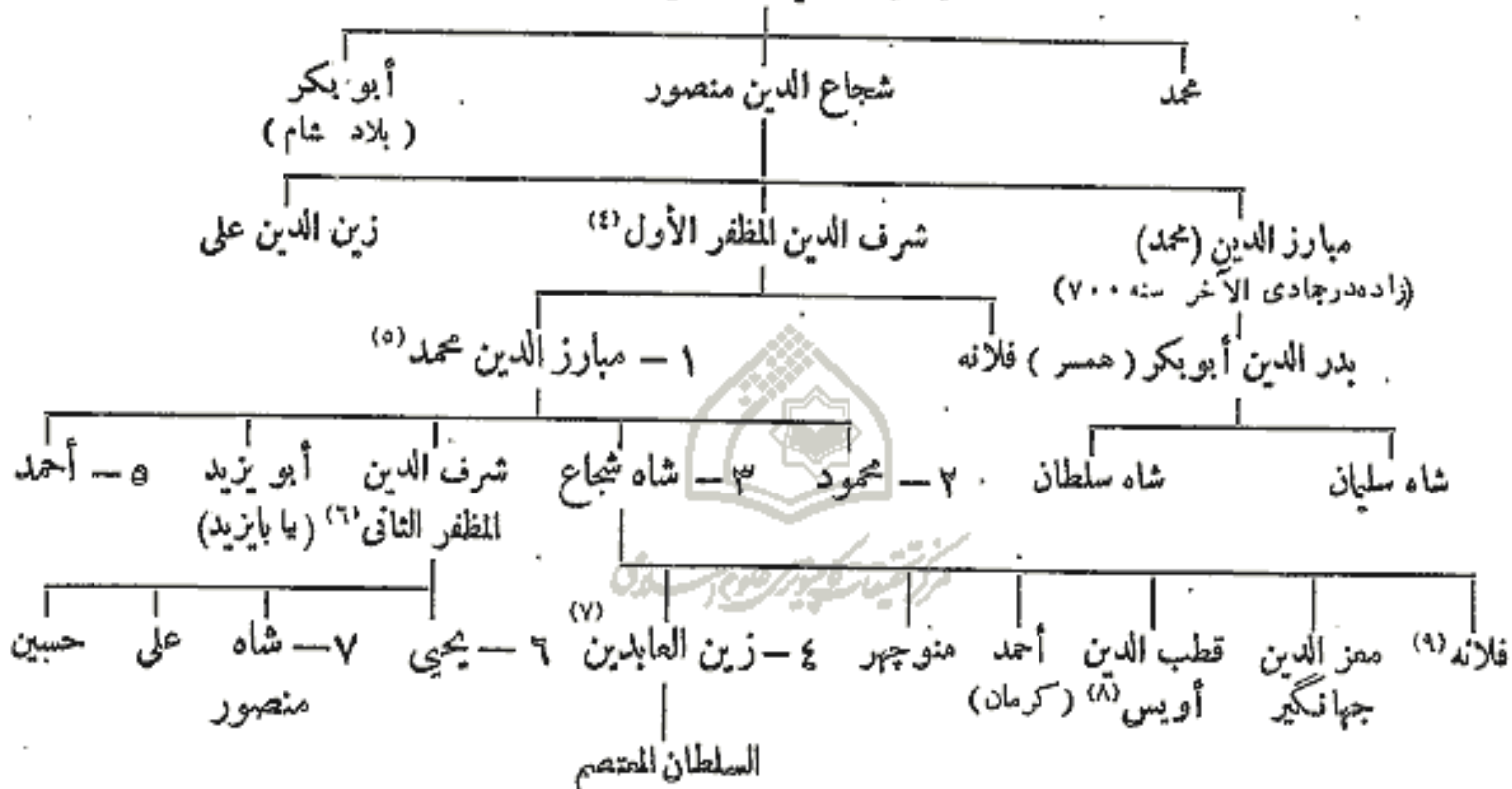

مراجع : Mahmud Qutbi: Supplément au Tarikh-i-Guzidé (Gibb Mém. XIV, II, p. 151).

Defrémery: Memoire sur ... les Muzaffériens. J. As. août et juin 1845.

Justi: Iranisches Namenbuch.

دائرة المعارف الاسلاميه (چاپ فرانسه) : ماده « المظفريون » (K. V. Zetterstéen).

الجایتو بود . در ۱۳ ذی القعدة ۷۱۳ درگذشت .  
(۵) در ۱۵ جمادی الثانی سال ۷۵۹ زاعیده شد و دختر قطب‌الدين شاه جهان فرجامین فرمانروای بنی قطف خان کرمان را به زنی گرفت . در ۱۹ رمضان ۷۵۹ فرزندانش چشمانش را کور کردند .  
(۶) در ۲۵ ذی القعدة شدنک تاریخ گزیده (ج ۲ ص ۱۵۵) (مترجم عربی) دختر شیخ اویس جلایری را به زنی گرفت .  
(۸) در سال ۷۷۶ به او زهر خوراندند .  
(۹) در سال ۷۸۴ به زنی پسر محمد بن جهانگیر بن تیمور درآمد

(۱) در شوال ۷۱۸ یزد و در محرم ۷۴۱ کرمان را بگرفت .  
در رمضان ۷۵۹ چشمانش را کور کردند و از کار برکنار شد .  
در شیراز دوباره به فرمانروایی رسید . در ربيع الأول ۷۶۵ درگذشت .  
(۲) به سال ۷۳۳ زاعیده شد و در شعبان ۷۸۷ درگذشت .  
از سال ۷۶۲ سکه به نام او ضرب شد . نک .  
Br. M. Add. 11; p. 133, Nos. 671-673 et Ermitage, Inv. p. 613.  
(۳) نک . تاریخ گزیده ج ۲ ص ۱۵۲ (مترجم عربی) .  
(۴) از کارگزاران یوسف شاه بن طغان ، اتابک یزد ، و سپس

## ۲۴۰ - بنی اینجو

(در بلاد فارس : پایتخت شیراز)

- سنه ۵۷۰۳ . . . . . شرف الدین محمود شاه اینجو<sup>(۱)</sup> ، (ملقبه طمعاح)
- سنه ۷۲۵ ، کشته در ۱۹ رجب سنه ۷۳۶ بدستور اریخان .
- ۷۳۶ رجب . . . . . جلال الدین مسعود شاه بن محمود<sup>(۲)</sup> . . . . .
- ۷۳۹ غیاث الدین کیخسرو بن محمود ، (مدعی حکم مقتول در سنه ۷۳۹) . . . . .
- ۷۳۹ شمس الدین محمد بن محمود ، (اورا پیر حسین چوپانی در حکم نگاهداشت) . . . . .
- ۷۴۰ (مقتول در سنه ۷۴۰) . . . . .
- ۷۴۰ مسعود (برای بار دوم) ، (اورا یاقی باسقی پسر عم پیر حسن سنه ۷۴۳<sup>(۳)</sup> کشت) . . . . .
- ۷۴۳ . . . . . جمال الدین ابر استحق بن محمود<sup>(۴)</sup> . . . . .
- ۷۵۴ جنگ با بنی الظفر . . . . .
- ۷۵۴ استیلای مبارز الدین محمد بن الظفر بر شیراز . . . . .
- ۷۵۸ کشته شدن ابر استحق در ۲۱ جادی الأولی ۷۵۸ . . . . .

مراجع :

میرخواند : روضة الصفا .

حمد الله مستوفی : تاریخ گزیده .

دائرة المعارف الإسلامیه (چاپ فرانسه) ماده : « اینجو » .

D'Ohsson : Histoire des Mongols, IV, p. 742.

Sachau : Verzeichnis N° 73, p. 28.

Bergmann : Münzen der Indschuiden, Wiener Num. Z. III (1871) p. 143.

St. Lane-Poole : Br. M. VI, p. 227-231.

## ۲۴۱ - بنی چوپان در آذربایجان

- سنه ۷۱۸ هـ . . . . . ۱ - تیمورتاش بن چوپان<sup>(۵)</sup> ، (اورا ابو سعید ایلیخان منصوب کرد) . . . . .
- ۷۲۸ . . . . . ۲ - شیخ حسن کوچک<sup>(۶)</sup> بن تیمورتاش . . . . .
- ۷۳۸ . . . . . بهروزی بر شیخ حسن بزرگ جلاژی . . . . .
- ۷۴۴ در ۲۷ رجب ۷۴۴ . . . . . همسرش اورا کشت . . . . .
- ۷۴۴ ۲۷ رجب . . . . . ۳ - الملك الأشرف بن تیمورتاش . . . . .
- ۷۵۶ گردنش در تبریز بدستور جانی بگ صاحب قیچاق زده شد . . . . .
- ۷۴۴ . . . . . یاغی باسقی بن تیمورتاش . . . . .
- ۷۴۳ . . . . . بقتل جلال الدین مسعود اینجو دستور داد . . . . .
- ۷۴۵ . . . . . برادرش اورا کشت . . . . .

سال ۷۱۹ تا اندازه زیادی از حقوق پادشاهی بر خوردار بود .

(۵) تیمورتاش وزیر اولجایتو و ابوسعید بود ، سپس از سال

۷۱۷ تا ۷۲۷ از طرف مغولها فرمانروای مطلق روم شد ، در ۱۳

شوال ۷۲۸ به دستور الناصر محمد بن قلاوون پادشاه مصر اعدام گردید .

(۶) اورا برای تمییز از شیخ حسن بزرگ که پسر امیر حسین

بن آق بوقای ایلکانی است شیخ حسن کوچک نامیدند که همان

امیر حسن بن تیمورتاش چوپانی باشد .

(۱) اینجو واژه ای مغولی است به معنی "املاک خاصه" یا

املاک شاهی ، و محمود املاک الجایتو را در شیراز زیر نظر داشت ، نک .  
Bergmann I.c p.14

(۲) سلطان بخت دخت دمشق خواجه بن چوپان را بزنی گرفت .

(۳) نک . دائرة المعارف الاسلامیه (چاپ فرانسه)

(ماده اینجوس ۵۳۷) ، (مترجم عربی)

(۴) ولی نعمت حافظ بود از سکه های او چنین استنباط می شود که وی از

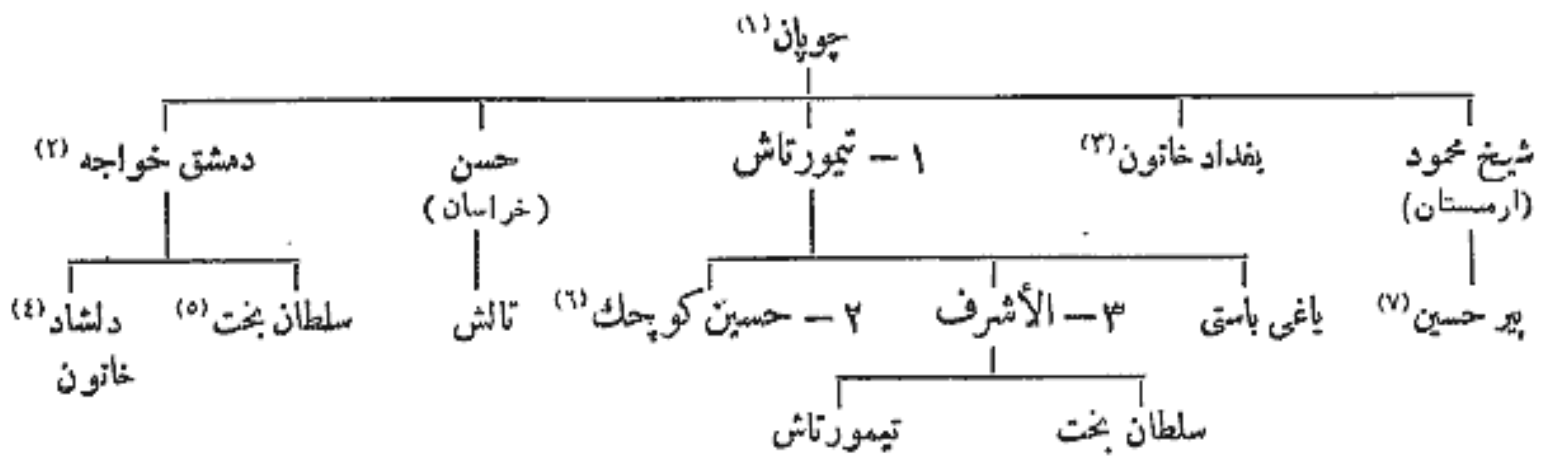

مراجع :

- دائرة المعارف الإسلامیه (چاپ فرانسه) ماده : «چوپان» .  
 D' Ohsson: Histoire des Mongols, IV, P, 672.  
 Sachau: Verzeichnis N° 74, P. 28.  
 Justi: Iranisches Namenbuch p. 469.

## ۲۴۲ - سریداران خراسان و دامغان

سنه ۷۳۷ هـ	عبد الرزاق بن فضل الله باشتینی
۷۳۸	وجیه الدین مسعود بن فضل الله
۷۴۴	آی تیمور محمد
۷۴۶	اسفندیار <sup>(۸)</sup>
۷۴۷	فضل الله <sup>(۹)</sup>
۷۴۸	شمس الدین علی جشنی <sup>(۱۰)</sup>
۷۵۳	یحیی کرابی <sup>(۱۱)</sup>
۷۵۹	ظاهر الدین کرابی <sup>(۱۲)</sup>
۷۶۰	حیدر القصاب
۷۶۰	لطف الله بن وجیه الدین
۷۶۱	الحسن الدامغانی
۷۶۶	علی المؤید نجم الدین
۷۷۸ - ۷۸۰	درویش رکن الدین (غاصب) <sup>(۱۳)</sup>
۷۸۲	فتح تیمور این سرزمین را

(۹) خلیل ادهم (دول اسلامیہ ص ۴۰۰) نام او را شمس الدین بن فضل الله آورده است . (مترجم عربی)  
 (۱۰) نک . دول اسلامیہ ص ۴۰۰ . (مترجم عربی)  
 (۱۱) نک . خلیل ادهم . دول اسلامیہ ص ۴۰۰ . (مترجم عربی)  
 (۱۲) نک . مرجع پیشین ص ۴۰۰ . (مترجم عربی)  
 (۱۳) سکههایی به سال ۷۷۹ در سنزوار ضرب شده .  
 Ermitage, Inv. p,601

(۱) دلندی خاتون دخت اولجایتو و سپس خواهر او ساتی بیگ را به زنی گرفت .  
 (۲) در حدود سال ۷۳۵ ابوسعید ایلخان او را کشت .  
 (۳) به زنی ابوسعید ایلخان در آمد .  
 (۴) نخست به زنی ابوسعید ایلخان در آمد و سپس با شیخ حسن بزرگ ایلکانی زناشویی کرد .  
 (۵) به زنی مسعود بن محمود اینجو در آمد .  
 (۶) عزت ملک را به زنی گرفت .  
 (۷) از یاران محمد بن محمود اینجو بود .  
 (۸) خلیل ادهم ( دول اسلامیہ ص ۴۰۰ ) می نویسد که او در سال ۷۲۷ به فرمانروایی رسید . (مترجم عربی)

## ۲۴۳ - بنی طغیا تیمور

(مازندران و استراباد)

سنه ۷۴۷ هـ	۱ - طغیا تیمور، (سلیل جوجی) <sup>(۱)</sup> . . . . . برای بار سوم به عراق حمله کرد <sup>(۲)</sup> . . . . . ۷۴۱ در جنگ با سرداران در استراباد کشته شد . . . . . ۷۵۴
(۳) ۷۵۴	۲ - لقمان پادشاه بن طغیا تیمور . . . . .
(۴) ۷۹۰	۳ - پیراک (یا پیر) پادشاه بن لقمان، (از عمال تیمور متوفی سنه ۸۱۲) <sup>(۵)</sup> . . . . .
۸۱۲	۴ - سلطان علی بن پیراک . . . . .

مراجع:

میرخواند: روضة الصفا .

دائرة المعارف الإسلامية (چاپ فرانسه) ، ماده: «طغیا تیمور» (V. Minorsky)  
 Barthold ; Musulmananskiâ Dynastii p.299.  
 Sachau : Vezeichnis N° 75, p. 29.  
 Contribution II, N°s 378 - 394.

## ۲۴۴ - آل کرت عمال بنی جغتای

(مرات، بلخ، غزته، سرخس، نیشابور)

سنه ۹۴۳ هـ	۱ - شمس الدین [الأول] محمد <sup>(۶)</sup> ، (متوفی سنه ۶۸۴) . . . . . ۲ - رکن الدین بن شمس الدین، (مشترکا بایدرش در حکم) ۶۷۷-۶۸۲ ۳ - نضر الدین بن رکن الدین (هم پیمان امیر چرویان) . . . . . ۹۸۴ ۴ - غیاث الدین بن رکن الدین (امیر جویان به اوینا و آوردو اوردر سنه ۷۲۵ کشت) . . . . . ۲۰۶ ۵ - شمس الدین [الثانی] بن غیاث الدین . . . . . ۷۲۹ ۶ - حافظ بن غیاث الدین . . . . . ۷۳۰ ۷ - معز الدین حسین بن غیاث الدین . . . . . ۷۳۲ ۸ - غیاث الدین [الثانی] پیر علی بن معز الدین . . . . . ۷۷۲ تیموریان . . . . . ۷۹۱
------------	---

مراجع:

دائرة المعارف الإسلامية (چاپ فرانسه) ، ماده: «کرت» (T.W. Haig) .  
 الجوینی: تاریخ جهان گشای .  
 میرخواند: روضة الصفا .

که در ۷۹۴ تیمور او را به فرمانروائی رسانید . (مترجم عربی)  
 (۵) در سال ۷۹۶ در استراباد درهمی به نام او ضرب شده  
 است Ermitage, Inv. p. 598  
 (۶) خود را به آل شنسائی خداوندگاران غور نسبت می دهد

(۱) تک. در بعضی منابع به صورت "تفا" نوشته شده است (مترجم عربی)  
 (۲) تک. دائرة المعارف الإسلامية (چاپ فرانسه) ماده  
 طغیا تیمور . (مترجم عربی)  
 (۳) مینورسکی (دائرة المعارف اسلام - ماده تغیا تیمور) می نویسد  
 که وی در ۷۸۶ به فرمانروائی رسید . (مترجم عربی)  
 (۴) مینورسکی (دائرة المعارف اسلام - ماده تغیا تیمور) می نویسد

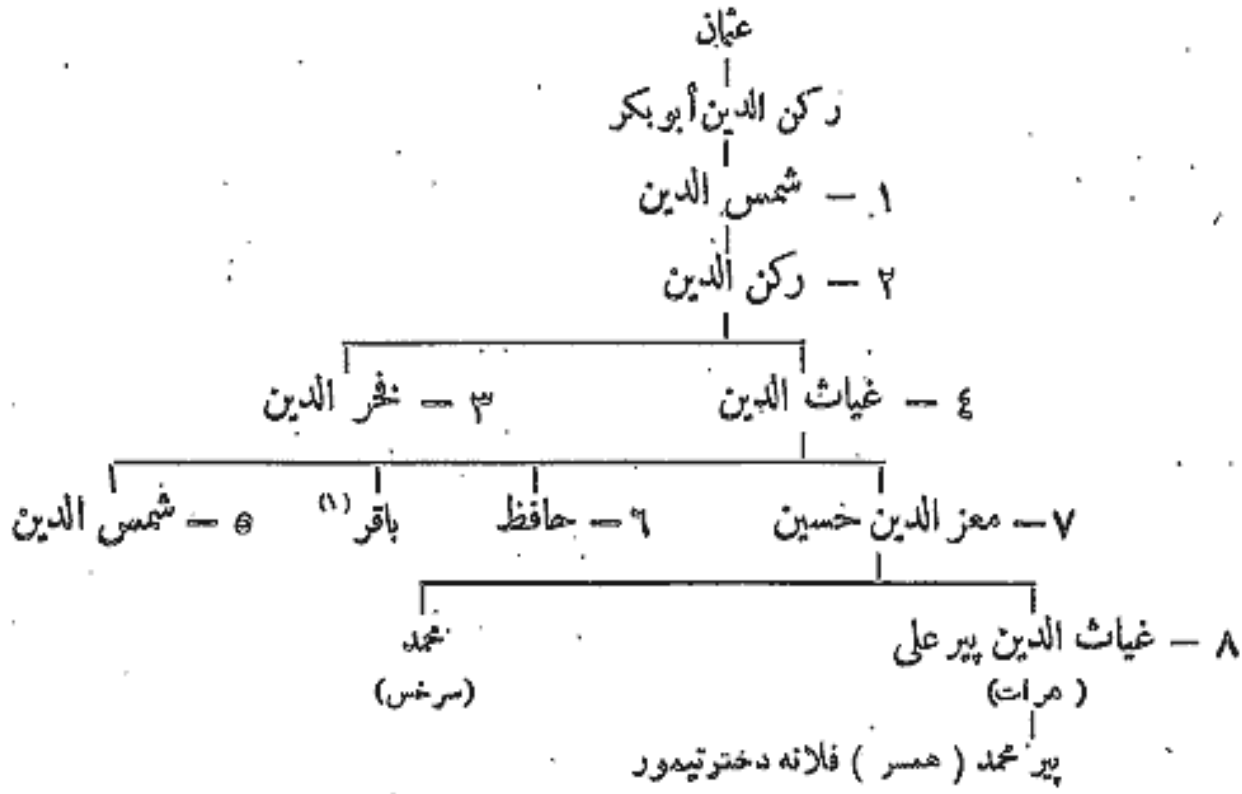

### ۲۴۵ - امرای قرا قیونلو<sup>(۲)</sup>

آذربایجان: (بایتخت تبریز)

سنہ ۵۷۸۰	:	۱ - قرہ محمد تورموش بن پیرام خواجہ	:	۱
۷۹۰	حدود	۲ - ابو نصر قرہ یوسف نویان بن محمد (متوفی در ذی الحجہ سنہ ۸۲۲)	:	۲
		حملہ تیمور بہ این سرزمین	:	۸۰۲
		حکومت راقرہ یوسف پس گرفت	:	۸۰۹ (۳)
۸۱۰		۳ - بہ پسر خود پیر بوداق امارت آذربایجان را تفویض کرد	:	۳
۸۲۳		۴ - اسکندر بن یوسف	:	۴
۸۴۱		۵ - مظفر الدین <sup>(۲)</sup> جہان شاہ بن یوسف	:	۵
		پیر بوداق	:	۸۶۶
		شاہ یوسف نویان	:	۸۶۶
۸۷۲	ربیع الثانی	۶ - حسن علی	:	۶
		اورا اوزون حسن کشت	:	۸۷۳

(۱) باقر را مترجم عربی بر متن افزودہ است . نک . خلیل دہم . دول اسلامیہ ص ۴۳ .

(۲) قرا قیونلو وآزہای ترکی است بہ معنی صاحبان گوسفندان سیاہ . (مترجم عربی)

(۳) نک . دائرۃ المعارف الاسلامیہ (چاپ فرانسیسی) مادہ قرا قیونلو . (مترجم عربی)

(۴) در سال ۸۶۲ ایران را بکلی فتح کرد . اوزون حسن در ۱۲ ربیع الثانی ۸۷۲ اورا بکشت .

(۵) نک . Contributions I, N° 135

پیرام خواجه<sup>(۱)</sup>

(بزرگ بنی بهرلی)

۱ - قرا محمد تورهش

۲ - قرا یوسف

(زاده سنه ۷۵۵)

فرع بغداد

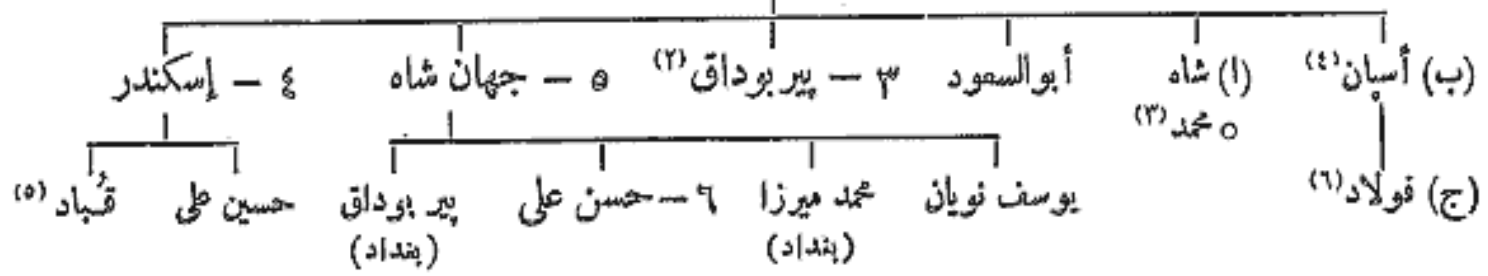

مراجع :

Cl. Huart : Mémoire sur la fin de la dynastie des Ilékaniens

J.A.S. oct. 1876 p. 330.

Cl. Huart : Histoire de Bagdad p. 22-25.

Narkoff : Collections scientifiques, VII, St. Pétersbourg 1891, p. 38.

دائرة المعارف الإسلامیه (چاپ فرانسه) ، ماده : « قرا قیونلو » (Cl. Huart)

### ۶ ۴ ۲ - امرای آق قیونلو<sup>(۷)</sup>

سنه ۷۸۰ هـ <sup>(۸)</sup>	۱ - بهاء الدین عثمان قرا یولک بن نصر الدین <sup>(۹)</sup>
۸۳۹	۲ - نور الدین حمزه بگ بن قرا یولک <sup>(۱۰)</sup> و علی بگ (دو برادر کشمکش حکومت)
۸۴۸	۳ - ممز الدین جهانگیر بن علی بن قرا یولک
۸۵۷	۴ - اوزون حسن بن علی <sup>(۱۱)</sup>
۸۸۳	۵ - خلیل بن اوزون حسن
۸۸۴	۶ - یعقوب بن اوزون حسن
۸۹۶	۷ - بایسنقر بن یعقوب
	۸ - مسیح بن اوزون حسن
	۹ - علی بن خلیل
۸۹۷	۱۰ - رستم بن مقصود
۹۰۲	۱۱ - أحمد گوده بن محمد
۹۰۳	۱۲ - مراد بن یعقوب ، (برای بار اول) <sup>(۱۲)</sup>
۹۰۵	۱۳ - آلوند بن یوسف

- (۱) از سال ۷۷۶ خداوندگار موصل بود .  
 (۲) در سال ۸۱۵ احمد جلایری را بجای خود فرمانروای آذربایجان ساخت . در حدود سال ۸۱۶ درگذشت .  
 (۳) از سال ۸۱۴ تا ۸۲۷ فرمانروای عراق (بغداد) بود .  
 (۴) جلایریان واپسین جنگید . در سال ۸۳۷ درگذشت .  
 (۵) در سال ۸۴۱ پدرش را در قلعه النجق به ناکهان کشت و در سال ۸۴۸ درگذشت .  
 (۶) از سال ۸۳۷ تا ۸۴۸ برادرش محمد را به جای خود فرمانروای عراق ساخت .  
 (۷) از سال ۸۲۸ تا ۸۷۵ برادرش اسبان را بجای خود فرمانروای عراق کرد . جهان شاه او را برکنار ساخت .  
 (۸) آق قیونلو واژه ای است ترکی به معنی صاحبان گوسفند سفید (۹) مترجم عربی .  
 (۱۰) در دائرة المعارف اسلام (ماده آق قیونلو) و خلیل ادهم (ص ۴۱۱) سال ۸۳۸ آمده است . (مترجم عربی)  
 (۱۱) سال ۸۵۹ را که لنین پول سال به فرمانروایی رسیدن قرا یولک دانستند شاه است (Barthold, I.C.) در ۸۳۹ درگذشت .  
 (۱۲) نک . دائرة المعارف الاسلامیه (ماده آق قیونلو) (مترجم عربی)  
 (۱۳) از سال ۸۳۹ تا ۸۴۲ جلال الدین علی بگ بن قرا یولک با اورقابت داشت .  
 (۱۴) در سال ۸۷۲ دستور قتل سلطان ابوسعید بن محمد تیموری را داد . از سال ۸۷۶ پایتختش تبریز بود .  
 (۱۵) قلمرو او در آغاز کار از حدود آذربایجان تجاوز نمی کرد .

مراد ، ( برای بار دوم ) : : : : : ۹۰۷  
اورا شاه اسماعیل الأول عزل کرد . : : : : : ۹۰۸  
فرع آوزنجان :

— قلیچ آرسلان بن پیر علی  
— فرزند خشاد بک

فرع ماردین و آمد :

۸۹۳ حدود : : : : : قاسم بن جهانگیر ، ( تا سنه ۹۰۸ )

مراجع :

Hammer : Geschichte des Osm. Reiches, 1, p. 807.  
Revue Historique Ott. fasc. XXX 346, XXXII p. 471-475.  
Barthold : Musulmanskia Dýnastii, p. 302.  
Ahmed Tawhid : Cat. Mus. Ott. IV, p. 572.  
شرفنامه (1868-75) St. Petersb. Charmoy, (trad. Charmoy, St. Petersb. 1868-75).  
دائرة المعارف الإسلامیه (چاپ فرانسه) ، ماده : « آق قیونلو »  
(Cl. Huart).



مرکز تحقیقات و پژوهش‌های اسلامی

(۱) در اصفهان و الوند و کرمان فرمانروایی کرد .

آق قیونلو

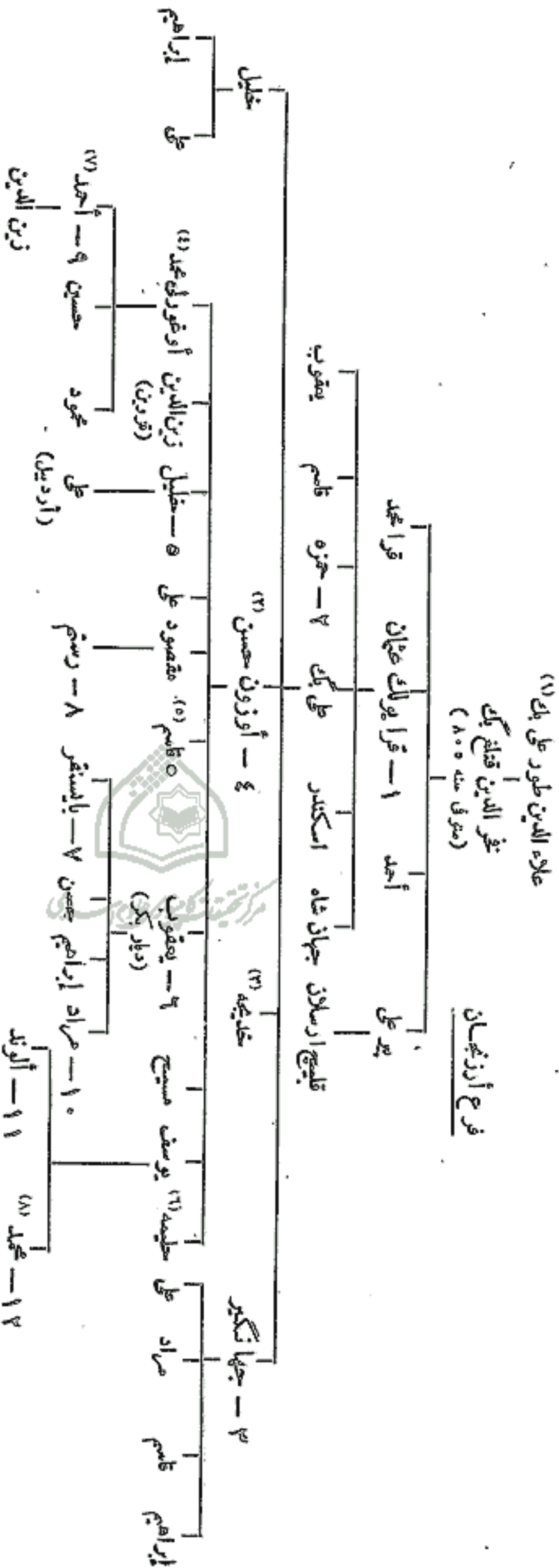

(۵) در حدود سال ۹۰۰ در دیار بکر قیام کرد . نک . سکه های او . (Br.M. VIII, p. 17) .  
(۶) علم شاه نام داشت . به زنی خیدر بن جنید صفوی در آمد .  
(۷) دختر یا برزید دوم سلطان عثمانی را به زنی گرفت .  
(۸) حلیل ادهم (ص ۲۱۲) نام او را "محمدی میرزا" نوشته است . (مترجم عربی)

(۱) نک . حلیل ادهم . دول سلاسیه ص ۲۸۲ . (مترجم عربی)  
(۲) دانشاد دخت دشتی خواجه بن جوان بیوه امیر سعید ایلخان را به زنی گرفت .  
(۳) به زنی جنید بن ابراهیم صفوی در آمد .  
(۴) نک . حلیل ادهم . دول اسلامی ص ۵۱۲ . (مترجم عربی)



## ۲۴۷ - جزیره لار

( خلیج فارس )

سنه ۵۹۴ هـ	حدود	قطب الدین مؤید
۶۳۸	D	کالیجار
۶۷۰	D	قطب الدین بن کالیجار
۶۸۹	D	علاء الملک
۷۲۱		کالیجار
۷۳۳		سیف الدین
۷۷۵		علاء الملک کرکین شاه
۷۸۹		مبارز الدین بن کرکین شاه
۸۴۰		قطب الدین
۸۶۱		جهان شاه
۸۸۳		علاء الملک
—		هارون
۹۳۷		محمد
۹۴۰		نوشیروان (مقتول سنه ۹۴۸)
۹۴۸		ابراهیم خان
		اوراطها سب الاول صفوی سنه ۹۷۳ عزل کرد

مراجع : Sachau : Verzeichnis, N° 52 p. 24

## ۲۴۸ - جزیره هرمز

سنه ۶۷۱ هـ	حدود	محمود قلهانی ، ( حامل سفیری مستقل شد )
		أمیر نصرت
		رکن الدین
		شهاب الدین آیاز ، ( غلام نصرت )
۷۱۶		کردان شاه
—		قطب الدین تهمین
۷۵۸		توران شاه
۷۸۸		محمد شاه ، ( حامل محمود ، سلطان اسمی از طرف تیمور )
—		فیروز شاه
۸۳۹		سیف الدین ، ( عزل سنه ۸۴۰ ، فرار سنه ۸۵۰ و پناه بشاه رخ )
۸۴۰		توران شاه
—		شهاب الدین
—		سلفر شاه
—		توران شاه
—		۹۲۸ جنگ برتغالیها
—		محمد شاه
۹۷۲	حدود	قصر خشاه
		منویان

مراجع : Sachau : Verzeichnis, N° 53, p. 24.

(۱) صفویان

۱۵۰	- اسماعیل [الأول] (۲)	۲	رمضان	سنه ۹۰۷ <sup>(۱)</sup>
۲۵۰	- طهماسب [الأول] (۳)	۱۹	رجب	۹۳۰
۳۵۰	- اسماعیل [الثانی] (۴)	۲۷	جمادی الأولى	۹۸۴
۴۰۰	- محمد خدا بنده ، (متوفی سنه ۹۹۵)	۳	ذی الحجه	۹۸۵
	- سلطان امیر حمزه ، (فقط چند ماه)			
۵۵۰	- عباس [الأول] (کبیر) (۶)			۹۸۹ <sup>(۵)</sup>
۶۰۰	- صفی [الأول] ، (متوفی در ۱۲ صفر سنه ۱۰۵۲)	۱۰	جمادی الأولى	۱۰۴۸
۷۵۰	- عباس [الثانی] ، (متوفی در نزدیکی دامغان در ۲۶ ربیع الأول سنه ۱۰۷۷)	۱۹	صفر	۱۰۵۲
۸۵۰	- سلیمان [الأول] (صفی الثانی) ، (متوفی در ۲ جمادی الآخر سنه ۱۱۰۵)	۳	ربیع الثانی	۱۰۷۷ <sup>(۷)</sup>
۹۰۰	- حسین [الأول] (۸)	۱۴	ذی الحجه	۱۱۰۵
۱۰۰۰	- طهماسب [الثانی] (۹)	۲۰	محرم	۱۱۳۵
۱۱۰۰	- عباس [الثالث] (۱۰)	۱۷	ربیع الأول	۱۱۴۴
۱۲۰۰	- سلیمان [الثانی] (۱۱)	۸	محرم	۱۱۶۳
۱۳۰۰	- اسماعیل [الثالث] (۱۲)			۱۱۶۳
۱۴۰۰	- حسین [الثانی] (۱۳)			۱۱۶۶
۱۷۰۰	- محمد شاه ، أبو الفتح (۱۴)			۱۷۰۰



(ب) افغانیان

۱۰۰	- محمود بن میر و بیس ، (مقتول در شبان سنه ۱۱۴۷)	۱۱	محرم	۱۱۳۵
۲۰۰	- اشرف بن عبد الله		شعبان	۱۱۳۷
	- آزادخان ، (مدعی حکمران افغان تا سنه ۱۱۶۹)			۱۱۶۹

(۸) در ۱۱ محرم سال ۱۱۳۵ محمود افغانی او را برکنار ساخته و اشرف در سال ۱۱۴۱ او را بکشت .  
 (۹) نادر او را برکنار کرد و در ۱۴ ربیع الاول ۱۱۴۴ وی را تبعید نمود .  
 (۱۰) به سال ۱۱۴۵ زائیده شد ، نادر او را به شاهی رسانید ولی خلع شد و در شوال ۱۱۴۸ چشمانش را کور کردند و در سال ۱۱۴۹ درگذشت .  
 (۱۱) ۴۰ روز شاه بود و در ۲۳ شوال ۱۱۷۶ درگذشت .  
 (۱۲) به دستور کریم خان علی مردان بختیاری او را در اصفهان به شاهی نشاند .  
 (۱۳) علی مردان بختیاری او را در اصفهان به شاهی نشاند و کریم خان در سال ۱۱۶۶ او را برکنار ساخت و در ۱۱۹ درگذشت .  
 (۱۴) اسما "شاه بود و آقا محمد خان در تهران او را به مقام رسانیده بود . از سال ۱۲۰۹ در لکنهوا اقامت گزید .

(۱) تاریخ بالا سال جلوس رسمی او به تخت شاهی در تبریز است . نک .  
 I.O. Intr. XXIII.  
 (۲) در سال ۹۵۸ لقب "شاه" گرفت و در ۱۹ رجب سال ۹۶۳ درگذشت .  
 (۳) در ۱۵ صفر ۹۸۴ به او زهر خورانیدند .  
 (۴) به اهل سنت تمایل داشت در ۳ ذی الحجه ۹۸۵ به او زهر خورانیدند .  
 (۵) این رقم تاریخ جلوس او در نیشابور است که به تدبیر علی قلی خان صورت گرفت ، ولی جلوس نهایی او در اول محرم سال ۹۹۶ در اصفهان روی داد .  
 (۶) به سال ۹۶۵ زائیده شد و در ۱۹ جمادی الاول ۱۰۳۸ درگذشت . در سال ۱۰۳۳ بر بغداد دست یافت .  
 (۷) نخست با نام صفی دوم به شاهی نشست اما جلوس نهایی او که در آن نام سلیمان بر خود نهاد در نوروز ۱۰۷۹ بود .

### (ج) افساریان

- ۱ - نادر (طہ ماسب قلی خان) ، (مقتول درہ اجادی الآخر سنہ ۱۱۶۰) (۱) . ۲۴ شوال سنہ ۱۱۴۸ هـ
- ۲ - عادل (علی ، قلی ، خان) ، (عزل در اول شوال سنہ ۱۱۶۱) . . . . ۲۷ جمادی الآخر ۱۱۶۰
- ۳ - ابراہیم ، (عزل در محرم سنہ ۱۱۶۳) . . . . . ۱۷ ذی الحجۃ ۱۱۶۱
- ۴ - شاہ رخ ، (عزل و کور شد در ۸۰ ماہ محرم سنہ ۱۱۶۳) . . . . . ۸ شوال ۱۱۶۱
- برای بار دوم زمام امور را بدست گرفت . . . . . ربیع الثانی ۱۱۶۳
- برای بار سوم زمام امور را بدست گرفت (عزل نہائیا بہتہ ۱۲۱۰) . . . . . ۲۷ رجب ۱۱۶۸

### (د) بختیاریان

- علی مردان خان ، (اورا محمد خان زند سنہ ۱۱۶۷ ہجرت) . . . . . جدو در ربیع الثانی ۱۱۶۳

### (هـ) زندیان

- ۱ - محمد کریم خان (شمال کریم) ، (متوفی در ۱۳ صفر سنہ ۱۱۹۳) (۱۲) ۱۱۶۳
- ۲ - أبو الفتح ، (ہابرا درش محمد علی ، مستقل در حکم از ۳ جمادی الآخر سنہ ۱۱۹۳ صفر ۱۱۹۳  
و عزل در ۹ شعبان سنہ ۱۱۹۳) . . . . .
- ۳ - محمد علی . . . . . ۱۱۹۳ صفر
- ۴ - صادق ، (در شہراز) ، (مقتول در ۱۸ ربیع الاول سنہ ۱۱۹۵) . . . . . ۹ شعبان ۱۱۹۳
- ۵ - علی مراد ، (دراصفہان از سنہ ۱۱۹۳) ، (متوفی در ۲۸ صفر سنہ ۱۱۹۹) ۱۸ ربیع الاول ۱۱۹۹
- ۶ - جعفر ، (مقتول در ۲۵ ربیع الثانی سنہ ۱۲۰۳) . . . . . ۶ ربیع الاول ۱۱۹۹
- ۷ - لطف علی ، (اورا آقا محمد در ۱۴ محرم سنہ ۱۲۱۱ گشت) . . . . . ۱۱ شعبان ۱۲۰۳

### (و) قاجاریان

(تہران)

- ۱ - محمد حسن ، خان . . . . . ۱۱۶۳
- ۲ - آقا محمد ، (منصوب رسماً سنہ ۱۴۱۰) ، (مقتول در ۲۱ ذی الحجۃ سنہ ۱۲۱۱) صفر ۱۱۹۳
- ۳ - فتح علی بن حسین ، قلی (۳) (متوفی در ۱۹ جمادی الآخر سنہ ۱۲۵۰) ۲۴ ربیع الاول ۱۲۱۲
- حسین علی فرمان فرما . . . . . ۳۰ شعبان ۱۲۵۰
- مدت شش ماہ مدعی حکومت بود (۴) . . . . .
- علی میرزا ، ظل السلطان ، (مدعی حکومت مدت یک سال) ۱۴ رجب ۱۲۵۰

(۳) از اول محرم ۱۲۱۱ تا ۲۴ ربیع الاول ۱۲۱۲ با لقب بابا

خان سلطنت می کرد .

(۴) در ۲۶ ربیع الاول ۱۲۵۱ بہ تہران در گذشت .

(۱) در سال ۱۱۵۲ بہ ہند حملہ کرد .

(۲) نک . دائرہ المعارف اسلام (چاپ فرانسه) ،

جنید<sup>(۱)</sup> بن ابراهیم بن علی سلطان  
بن موسی صدر الدین

حیدر<sup>(۲)</sup>

۱ - اسماعیل الأول<sup>(۳)</sup> علی ابراهیم

بهرام<sup>(۴)</sup>

۲ - طهماسب الأول

القاص<sup>(۵)</sup>

سام

پری خانم  
(همسر خلیل الله الثاني صاحب تبروان)

۳ - پری خانم

زینا بیگم

۴ - اسماعیل الثاني  
(متوفی سنه ۹۷۸)

۵ - محمد خدابنده  
مصطفی

حیدر علی

شاه شجاع<sup>(۶)</sup>

۶ - عباس الأول

جزه<sup>(۱۰)</sup>

اسماعیل

مظفر حسین  
قند هاری بیگ<sup>(۱۱)</sup>

۷ - بدیع الزمان

طهماسب

صفی میرزا

رضا خدابنده

۸ - امان الله

زبیده<sup>(۱۲)</sup>

شاه شجاع<sup>(۱۳)</sup>

پاری بانو  
(همسر شجاع بن شاه جهان)

طهماسب

صفی میرزا

رضا خدابنده

۹ - امان الله

زبیده<sup>(۱۲)</sup>

شاه شجاع<sup>(۱۳)</sup>

۶ - صفی الأول

فاطمه

جهان بانو<sup>(۱۴)</sup>

۷ - عباس الثاني

جزه

عز شرف خاتون<sup>(۱۵)</sup>

۸ - صفی سلیمان

اسماعیل

جزه

میرزا محمد الحسنی  
(زاده سنه ۱۰۶۵ و متوفی سنه ۱۱۲۶)

۹ - حسین الأول

شهربانو<sup>(۱۶)</sup>

أبو القاسم

سلیمان الثاني

سید محمد<sup>(۱۷)</sup>

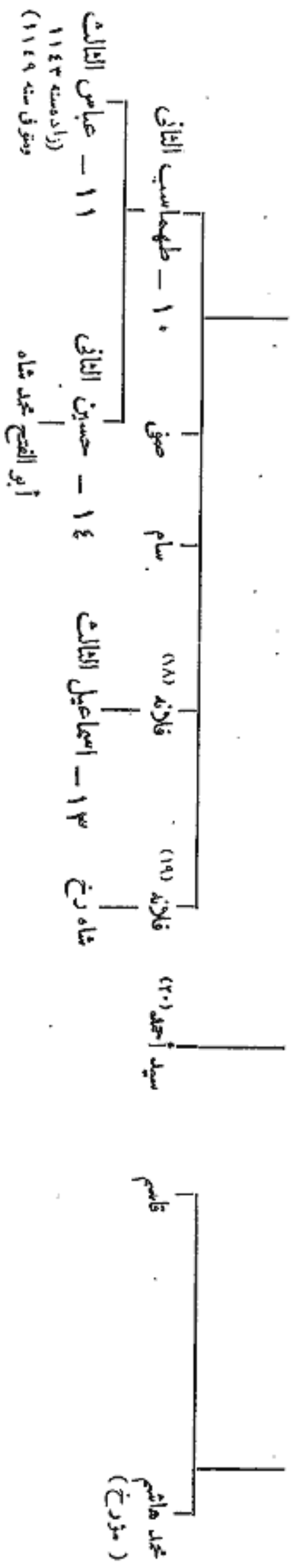

- (۱۴) دختر عیسی خان است که از جهت مادر نسبیش به اصفویان میرسد.
- (۱۵) به زنی عبدالله در آمد .
- (۱۶) محمد الحسینی دایی او است .
- (۱۷) در ۲۳ شوال ۱۱۷۶ در گذشت .
- (۱۸) به زنی سید مرتضی در آمد .
- (۱۹) به زنی رضا قلی افشاری در آمد .
- (۲۰) به سال ۱۱۳۹ در کرمان دعوی شاهی کرد و در ذی الحجه ۱۱۴۰ در اصفهان اعدام شد .
- (۶) خداوندگار قندهار بود .
- (۷) کارگزار سیستان بود .
- (۸) دختر شیخ شاه خداوندگار شیروان را به زنی گرفت .
- (۹) پسر زنی خلیل الله بن شیخ شاه خداوندگار شیروان در آمد .
- (۱۰) شاه پسر از خود را انتخاب کرد . در ۲۲ ذی الحجه ۹۹۴ کشته شد .
- (۱۱) به زنی شاه جهان در آمد .
- (۱۲) در ۲۲ ذی الحجه ۹۹۴ به زنی عیسی خان در آمد .
- (۱۳) ولیعهد پدرش بود .
- (۱) خدیجه بیگم خواهر اوزون حسن را به زنی گرفت . در حدود سال ۸۶۰ در گذشت .
- (۲) حلیمه دخت اوزون حسن را به زنی گرفت . به سال ۸۹۸ در گذشت .
- (۳) در ۲۵ رجب ۸۹۲ را بنید شد ، دختر شیخ شاه خداوندگار شیروان را به زنی گرفت .
- (۴) شاعر بود و به سال ۹۵۷ در گذشت .
- (۵) از سال ۹۴۵ تا ۹۵۴ سیولد ار شیروان بود . به سال ۹۵۶ در گذشت .

قاجاریان

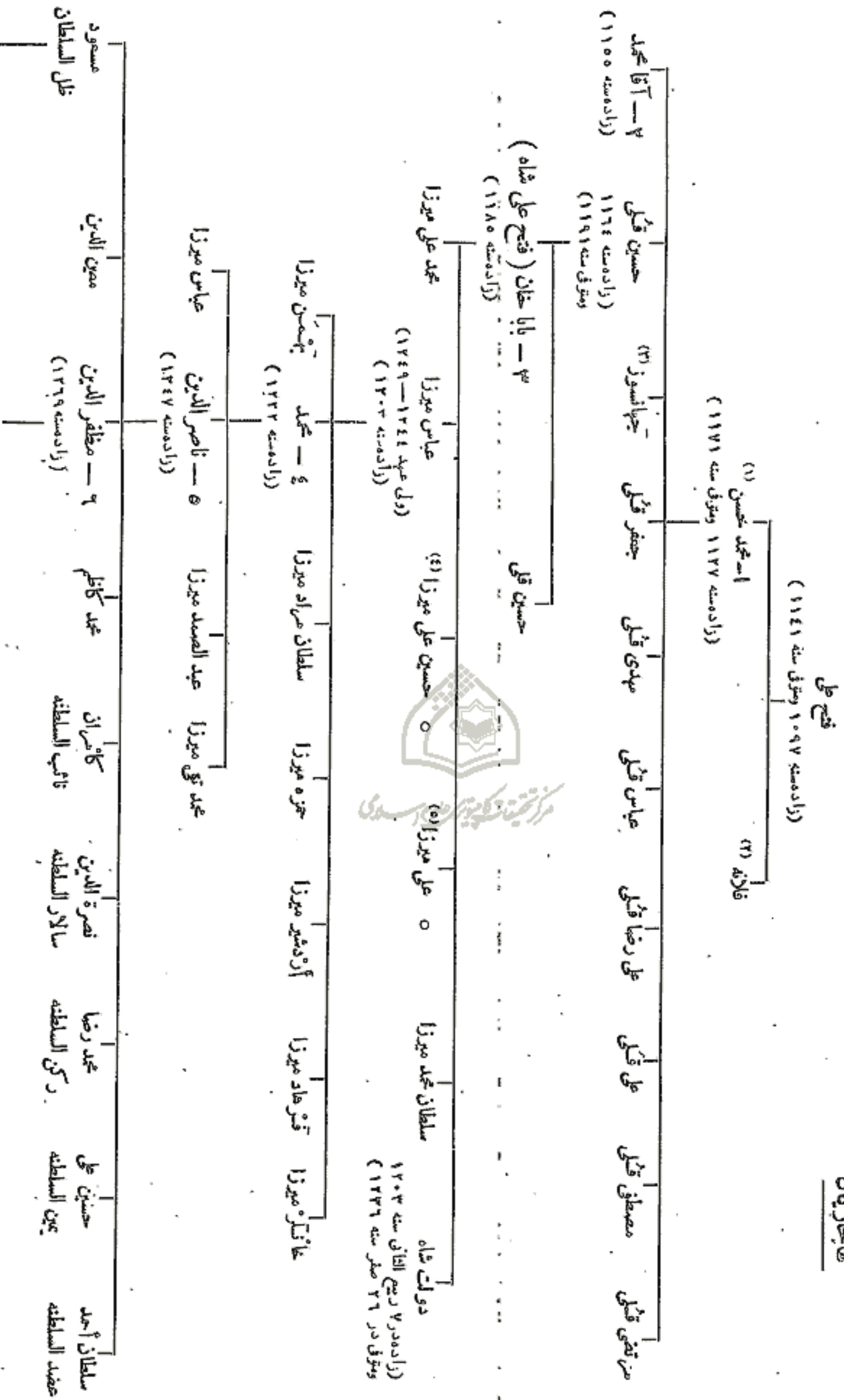

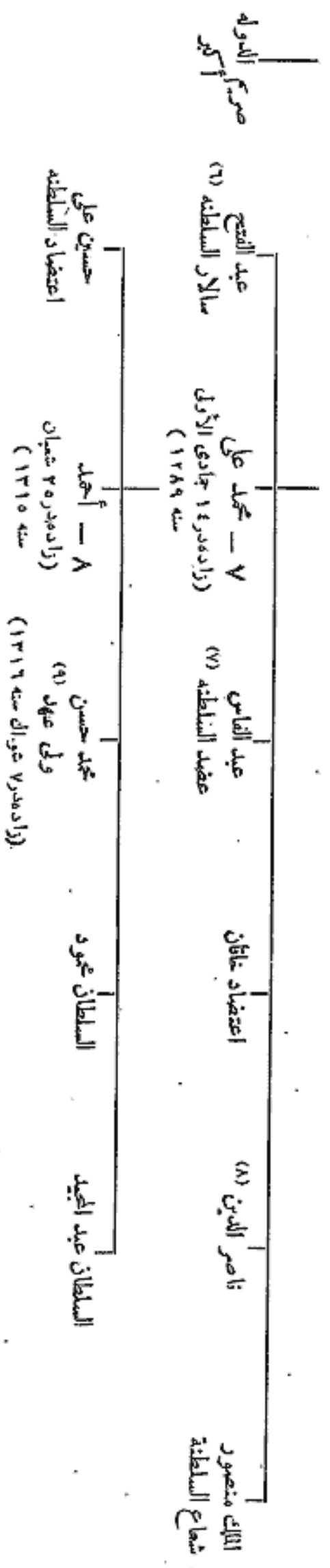

D'Allemagne, Du Khorasan au Pays des Bakhtiariis, Paris. 1911, 1, p. 41.



مراجع :

- (۱) با حسين . از سال ۱۱۶۳ استقلال يافت . به سال ۱۷۲ هجری هجرت .
- (۲) به زني آغاخان محلاتي رهبر اسماعيليان و جد آغاخان گنويي در آمد .
- (۳) از سال ۱۱۸۵ تا ۱۱۸۷ در مازندران کریم خان سر پسه پلحيان بر داشت .
- (۴) لقب فرمان فرما شد و پوت ميگويمت بود . تک . سکه هاي او ؛ Nova Suppl. p. 187 .
- (۵) پل السلطان لقب يافت ؛ تک سکه هاي او ؛ Nova Suppl. p. 187 .

- (۶) به سال ۱۲۳۱ تبعيد شد و در صفر ۱۲۴۵ در کردستان قتلام کرد .
- (۷) تا هنگام مرگش تاييب السلطنه بود و به نيابت از احمد ميرزا ي خوي سال شاهي مي کرد .
- (۸) پس از درگذشت برادرش عقده السلطنه تاييب السلطنه شد .
- (۹) ارضا خان در ۱۵ شعبان ۱۲۴۲ تاييب السلطنه آخرين شاهزاده قاجار شد . رضا خان رئيس فوج قزاقان ايران و سپس وزير جنگ و نخست وزير بود . سر انجام بر شاهي نشست .

- ۴ - محمد بن عباس . . . . . ۷ رجب سنه ۱۲۵۰ هـ  
 ○ حسن خان سالار . . . . . ۶ شوال ۱۲۶۴  
 ( مدعی حکومت تا ۶ جمادی الأولى سنه ۱۲۶۶ )  
 ○ ناصر الدین ، ( متوفی در ۱۸ ذی الحجه سنه ۱۳۱۳ ) . . . . . ۱۴ شوال ۱۲۶۴  
 ○ مظفر الدین ، ( متوفی در ۲۳ ذی الحجه سنه ۱۳۲۴ ) . . . . . ۱۹ ذی القعدة ۱۳۱۳  
 ○ محمد علی ، ( عزل شد در ۲۶ جمادی الآخر سنه ۱۳۲۷<sup>(۱)</sup> ، و متوفی در سان ریمو . . . . . ۲۳ ذی القعدة ۱۳۲۴  
 دره رمضان سنه ۱۳۴۳ )  
 ○ أحمد بن محمد ، ( عزل در ۱۵ شعبان سنه ۱۳۴۲ ) . . . . . ۲۶ جمادی الآخر ۱۳۲۷

(ز) خاندان پهلوی

- ۱- رضا شاه پهلوی (کبیر) فرزند عباسقلی خان بن مراد علی خان که در دهکده آلاشت سوادکوه (مازندران) در ۲۵۶ شمسی زاده شد و در ۲۴ آذر ۱۳۰۴ به شاهنشاهی ایران رسید ، و در ۴ مرداد ۱۳۲۳ در ژوهانسبورگ درگذشت .  
 ۲- محمد رضا شاه بن رضا شاه پهلوی (شاهنشاه آریامهر) در ۴ آبان ۱۲۹۸ در تهران زاده شد و در ۲۵ شهریور ۱۳۲۰ (۲۵۰۰ شاهنشاهی) به پادشاهی نشست .

مراجع :

Reg. St. Lane-poole: Catalogue of Persian coins in the Br. M. Londres 1887.  
 Hammer: Geschichte des osm. Reiches 1, 810-11, p. 846-111, 928-IV 691.  
 P. M. Sykes: History of Persia, 2<sup>e</sup> éd, Londres 1921.

خواند امیر: حیب السیر .

دائرة المعارف الإسلامیه (چاپ فرانسه) ماده: (صفویان ، T.W. Haig) ،  
 (أفشار ، Cl. Huart) ، (قاجار ، Cl. Huart) .

أفشاریان

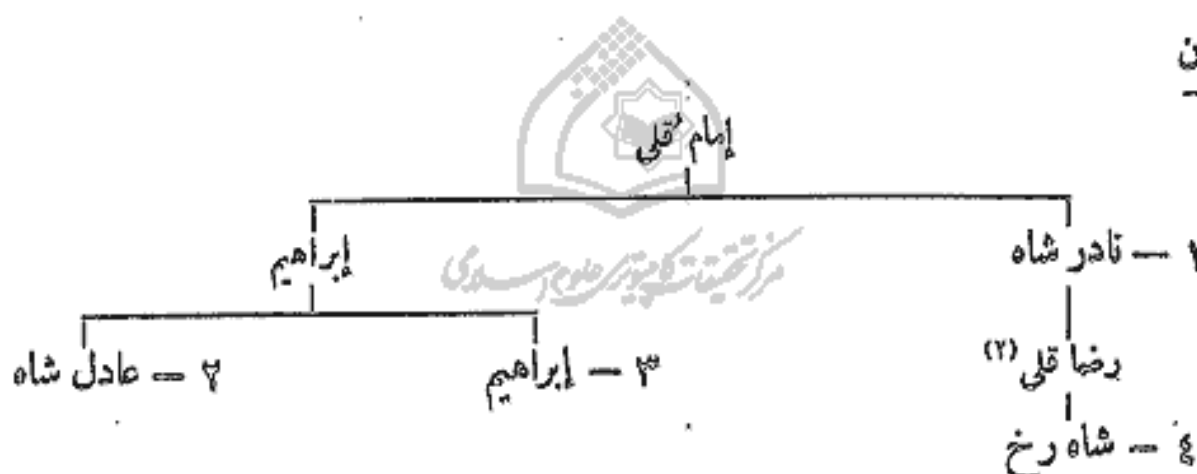

زندیان

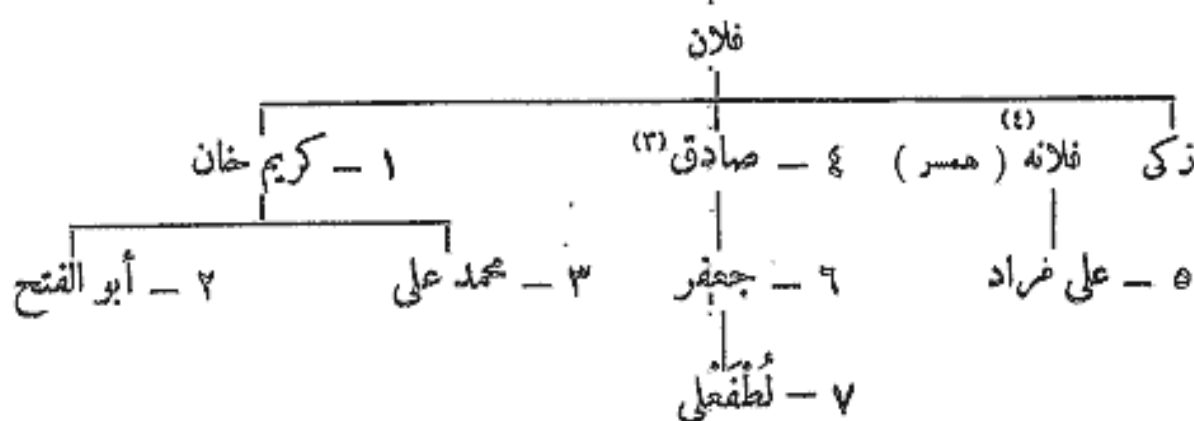

(۲) دختر حسین اول صفوی را به زنی گرفت .  
 (۳) به سال ۱۱۸۹ بر بصره دست یافت .  
 (۴) نخست به زنی الله مرادخان پدر علی مراد و برادر جعفر درآمد .

(۱) در ۲۱ رجب ۱۳۲۵ ایران را تقسیم کرد . دره ۲ جمادی الاول ۱۳۲۶ . مجلس را منحل ساخت . در ۲۹ شوال ۱۳۲۶ انقلاب مشروطه به پایان رسید .



## ۲۵۰ - دولتهای کرد

### (۱) امیران بدلیس و خلاط

۸۸۰ هـ	حدود	۱ - ابراهیم
۹۰۰	»	۲ - محمد بن ابراهیم
۹۱۳	»	۳ - الأمير (۱) شرف
۹۴۱		۴ - شمس الدین بن شرف
۹۸۶		۵ - شرف الدین بن شمس الدین (۲)
		استیلای شاه عباس اول الصفوی بر این سرزمین ۱۰۰۹

### (ب) امیران هسکاریه و وان و بوستان (۳) و جوله مرک

۱ - أسد الدین کلانی بن عماد الدین (۴)

۲ - عز الدین شیر (۵)

۳ - زاهد بک

(سنه ۹۰۷)

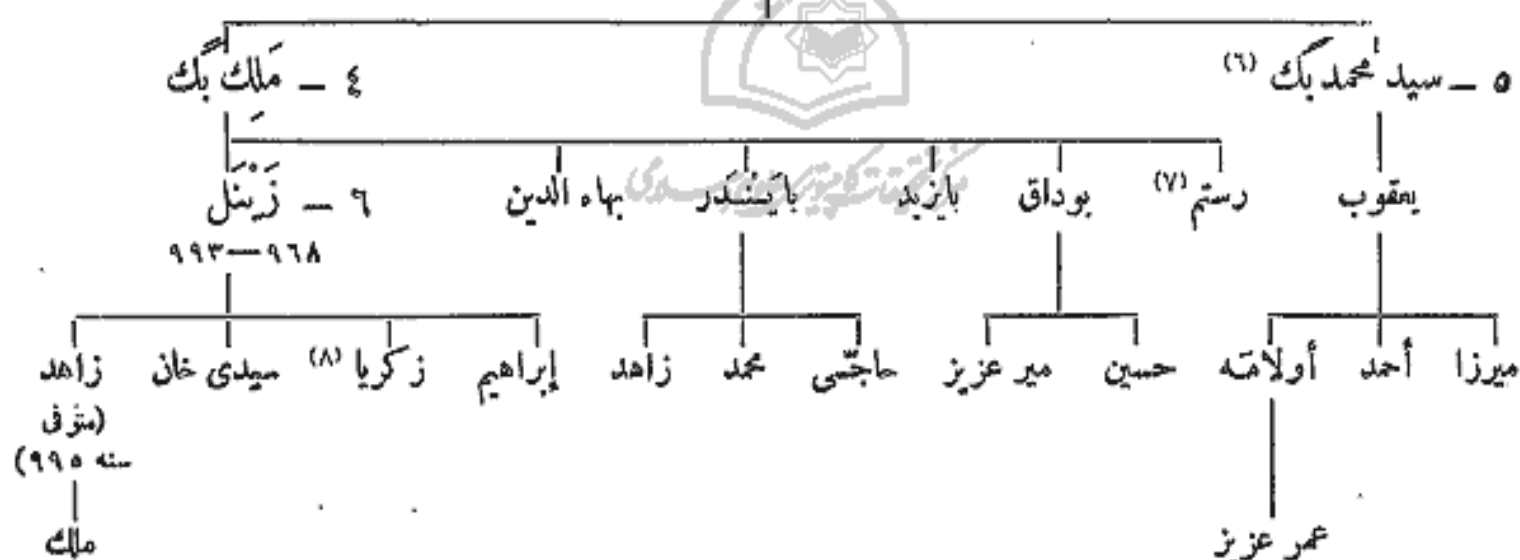

والامارات الكردیه ص ۳۸۵) نام او را اسدالدین کلایی که به نام زرین جنگ مشهور شد آورده است . (مترجم عربی) (۵) یا یزدان شیر . نک . تاریخ الدول و الامارات الكردیه ص ۳۸۱ . (مترجم عربی) (۶) خداوندگار بوستان بود و در ۹۶۸ در گذشت . (۷) فرمانروای اختمار بود . (۸) از سال ۹۹۳ فرمانروای جولمرگ بود .

(۱) از سال ۹۱۳ تا ۹۲۵ در دربار شاه اسماعیل صفوی خدمت کرد ، و املاک خود را به کمک ادریس بدلیسی بازستاند . (۲) در ۲۵ ذی القعدة ۹۴۹ زاعیده شد ، از سال ۹۸۵ فرمانروای نخجوان (یا نقجوان) بود . کتاب تاریخ الاکراد از تالیفات اوست . (۳) شاید و سلطان باشد ، نک . یاقوت ج ۴ ص ۹۷۲ . (مترجم عربی) (۴) به سال ۸۷۱ در مصر بود . محمد زکی (تاریخ الدول

(ج) امیران اردلان و شهرزور

۱ - مأمون بن منذر بن بیلان بن حسن بن خضر بن ایلیاس  
بن خضر بن قللی بن بابا اردلان (۱)  
(۸۸۰ ± ۹۰۰ تقریباً)

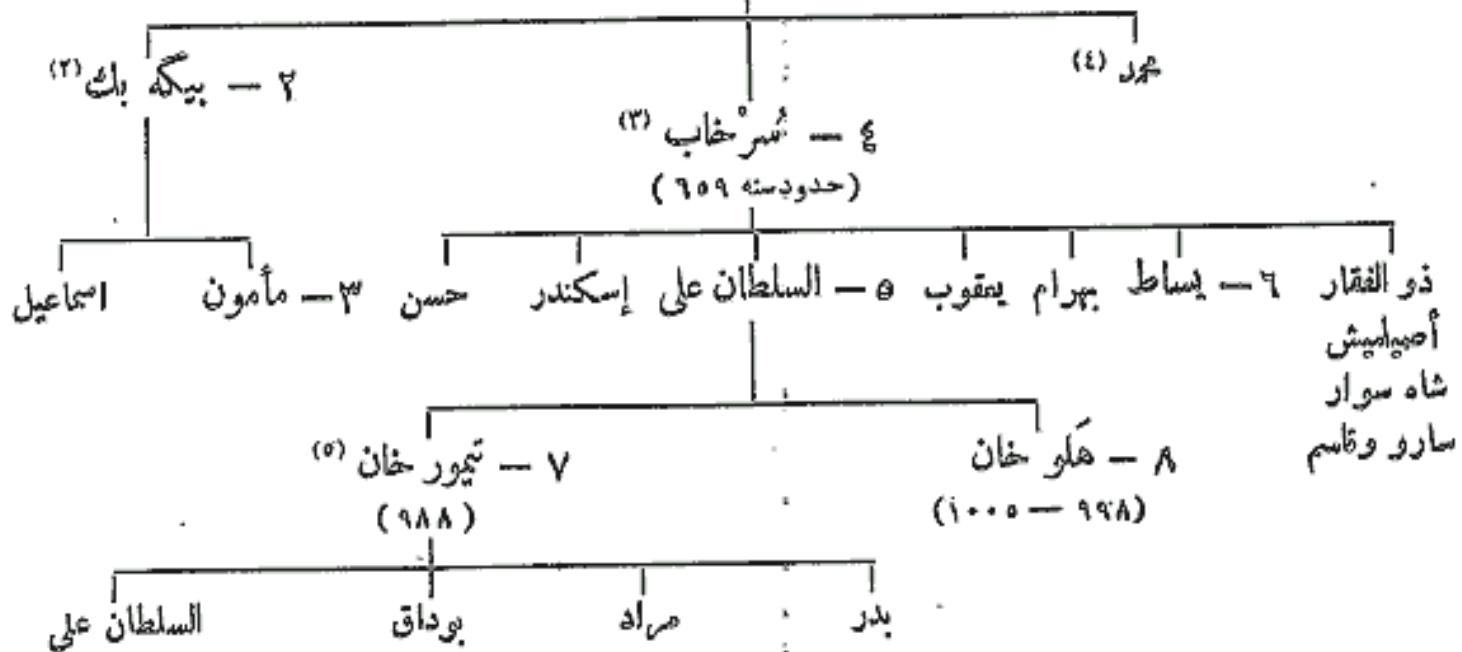

(د) امیران جمادیه (۶) و زاخو (۷)

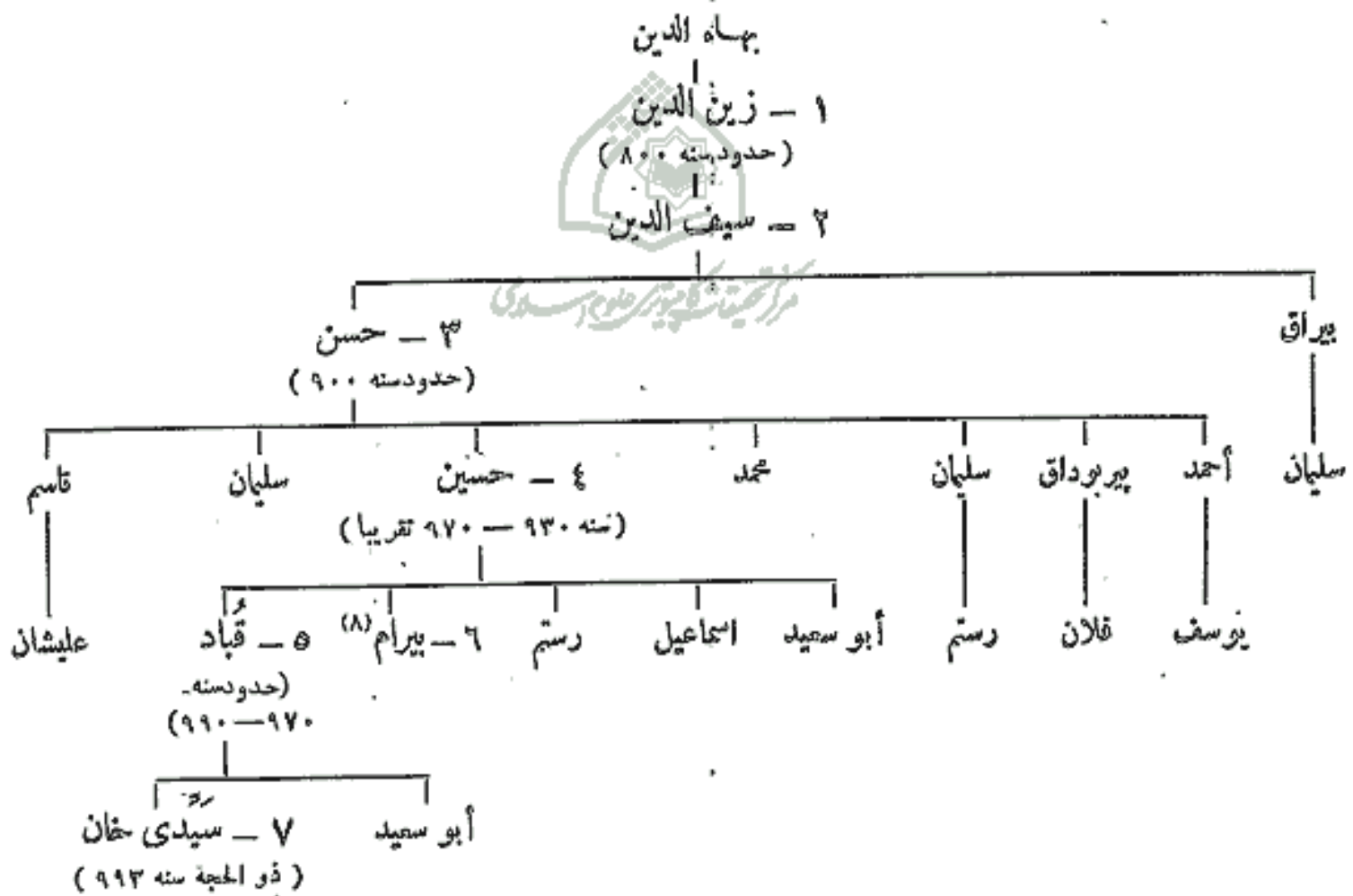

ویرانش ساختند زنگی از نو آنرا ساخت و به نام خود نامید  
و اسم نخست آن قلعه آشب بود . باقوت ج ۳ ص ۷۱۷ .  
( مترجم عربی )  
(۷) انتساب او به عباسیان حقیقت ندارد .  
(۸) بارام یا بهرام بگ از سال ۹۹۰ تا ۹۹۳ خداوندگار عمادیه  
بود ، به سال ۹۹۴ به دستور سیدی خان کشته شد .  
تک . تاریخ دول الإکراد ص ۳۹۳ . ( مترجم عربی )

(۱) در حدود سال ۷۳۵ بابا اردلان فرمانروای شهرزور بود .  
نسب خود را به ناصرالدوله ابونصر احمد بن مروان خداوندگار  
دیار بکر رسانید  
(۲) در حدود ۴۲ سال فرمانروایی کرد .  
(۳) میان القاصو برادرش طهماسب اول صفوی میانجیگری کرد .  
(۴) تا سال ۹۶۹ خداوندگار اردلان بود .  
(۵) به سلطان مراد سوم فاطمی تسلیم شد و شهرزور را واگذار کرد  
(۶) در محکمی در شمال موصل است که به سال ۵۳۷ عمادالدین  
زنگی آنرا آباد ساخت ، و پیش از آن قلعه کردها بود آنان

(هـ) امیران جزیره ابن عمر وجبل الجودی وفنک

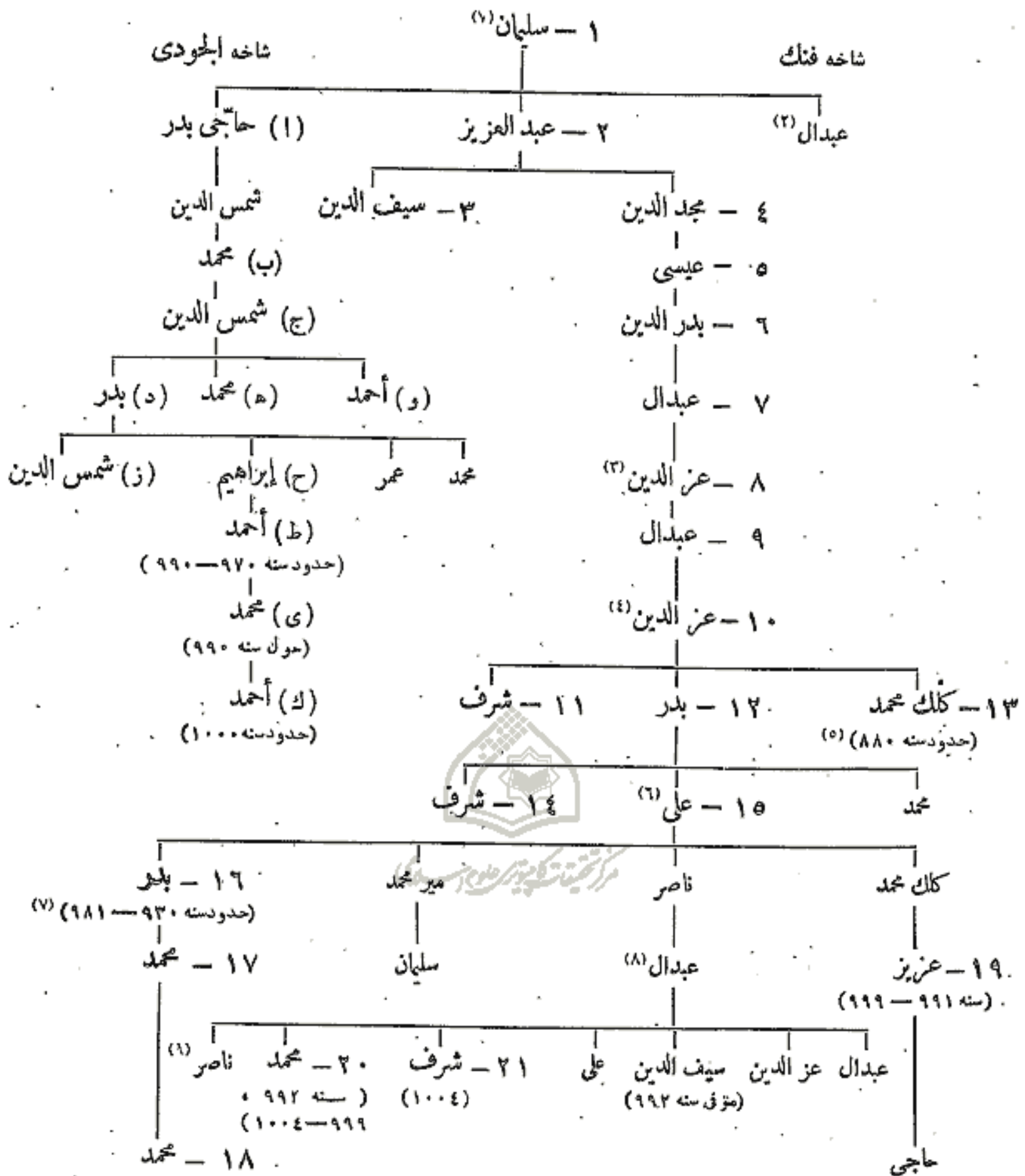

(مترقی سنه ۱۹۹۲)  
 مراجع : محمد امین زکی : تاریخ الدول والامارات الكردية في العهد الاسلامي . (ترجمه آن به عربی  
 از محمد علی عونی « قاهره ۱۹۴۵ » . (مترجم عربی)

H. A. Barb: Kurden-Chronik von Scharaf (Sitz. Ber. AK. Wiss.  
 Wien, févr. 1853.

H. A. Barb: 33 Kurdische Fürstengeschlechter, ibid. nov. 1856.

Fünf Kurdendynastien, ibid janv. 1859.

- (۱) انتسابش به آمویان درست نیست .  
 (۲) نک . تاریخ الدول الكردیه ص ۳۶۵ . (مترجم عربی)  
 (۳) به سال ۲۹۶ فرمانبردار تیمور شد .  
 (۴) فرمانبردار اوزون حسن آق قویونلو شد .  
 (۵) با اسماعیل صفوی جنگید .  
 (۶) با امیر شرف فرمانروای بدلیس هم پیمان شد .  
 (۷) فرمانبردار سلطان سلیم دوم بود . دختر خلیل دوم  
 بن سلیمان ایوبی فرمانروای حصن کیفار را به زنی گرفت .  
 نک . ایوبیان شماره ۲۶ ( ی - در حصن کیفار ) .  
 (۸) به سال ۹۸۱ در ادرنه درگذشت .  
 (۹) در ۲۹ رمضان ۹۹۱ درگذشت .

(و) اُمیران البایان و پیشداد و شهر زور

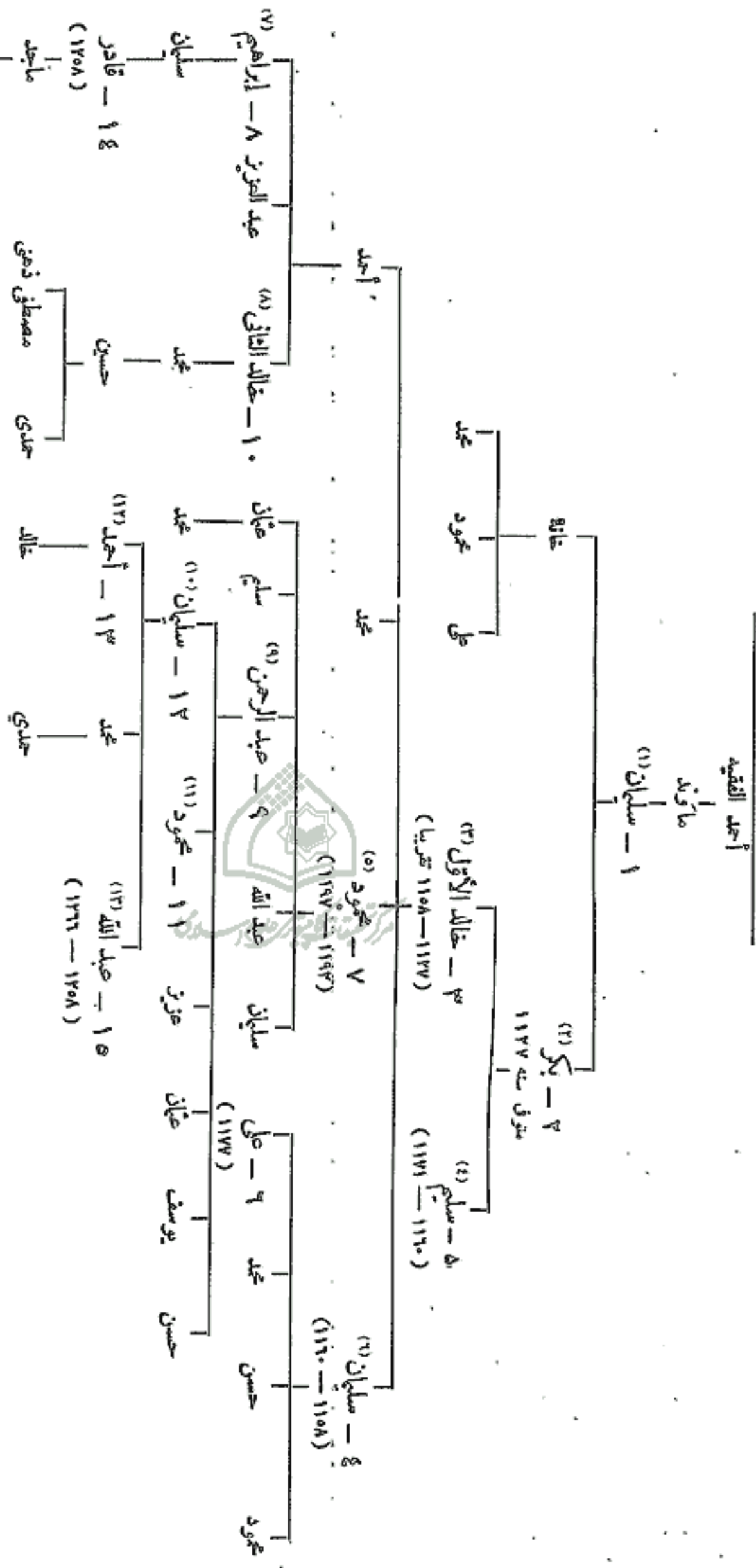

- (۱) به سال ۱۰۵۵ برابر دلاں دست یافت، ولی در سال ۱۱۰۶ ایرانبیان او را برانندند.
- (۲) به سال ۱۱۲۹ تک به پادشاه سلجوقی الاکبر ص ۴۱۸ مترجم عربی.
- (۳) به سال ۱۱۳۴ ایرانبیان او را برانندند.
- (۴) کارگزاری ایرانی بود، در سال ۱۱۷۱ سلیمان فرمانروای بغداد او را بگفت.
- (۵) سلیمان به در سال ۱۱۹۵ بنیان نهاد و به سال ۱۱۹۷.
- در ایربان در گذشت.
- (۶) به سال ۱۱۷۱ حکومت را باز ستاند و در سال ۱۱۷۶ بوردلان دست یافت، به سال ۱۱۷۷ کشته شد.
- (۷) در وه اول از سال ۱۱۹۷ تا ۱۲۰۳، و دوره دوم از سال ۱۲۱۶ تا ۱۲۱۶.
- (۸) دوره هجرت و هجرت از ۱۲۲۰ تا ۱۲۲۳، دوره دوم در ۱۲۲۸ بود.
- (۹) دوره اول ۱۲۰۳ تا ۱۲۱۳، دوره دوم از ۱۲۱۶ تا ۱۲۲۸.
- (۱۰) از ۱۲۴۸ تا ۱۲۵۵ فرمانروایی کرد.
- (۱۱) دوره اول از ۱۲۲۸ تا ۱۲۳۹، و دوره دوم در سال ۱۲۴۰ بود.
- (۱۲) از ۱۲۵۵ تا ۱۲۵۸ فرمانروایی کرد.
- (۱۳) آخرین فرمانروای این خاندان بود.

# بخش چهاردهم

گوراء المنیر



مرکز تحقیقات و پژوهش اسلامی



مرکز تحقیقات کامپیوتر علوم اسلامی

۲۵۱ - بنی تیمور (تیموزیان)

(۱) امارات کبری

اینان بر سرزمین ماوراءالنهر فرمانروایی می‌کردند ، پایتخت سمرقند :

سنه ۵۷۷۱	۱ Δ ۰ - تیمور گورخان ، قطب الدین ( تیمور لنگک ) . . . . .	۰
	سیمور غتمش بن دانشمند چه ( چغتای )	۰
	محمود بن سیمور غتمش ( چغتای )	۰
	خانان اسمی } ۷۹۰-۷۷۱	
	} ۸۰۰-۷۹۰	
۸۰۷	۲ ۰ - خلیل ، ( تا سنه ۸۱۲ ) . . . . .	۰
۸۰۷	۳ Δ ۰ - شاه رخ ، ( تا سنه ۸۵۰ ) . . . . .	۰
۸۵۰	۴ Δ ۰ - علاءالدوله اولوغ بک بن شاه رخ ، ( اوراپسرش عبد اللطیف در رمضان سنه ۸۵۳ کشت )	۰
۸۵۳	۵ - رکن الدین عبد اللطیف بن اولوغ بک ، ( مقتول در ربیع الاول سنه ۸۵۴ )	۰
۸۵۴	۶ ۰ - عبد الله بن ابراهیم بن شاه رخ . . . . .	۰
۸۵۵	۷ ۰ - أبو سعید بن محمد بن میرانشاه ، ( متوفی در ۲۵ رجب سنه ۸۷۳ )	۰
۸۷۲	۸ ۰ - أحمد بن ابی سعید . . . . .	۰
۸۹۹	۹ ۰ - محمود بن ابی سعد . . . . .	۰

امیرانی که جز ماوراءالنهر را نداشتند:

۹۰۰	بایسنقر بن محمود ، ( بدخشان از سنه ۸۷۹ ) . . . . .	۰
۹۰۳	علی بن محمود . . . . .	۰
۹۰۳	بابر بن بایسنقر بن شاه رخ . . . . .	۰
۹۰۶	فتح شیبانیا بن سرزمین را . . . . .	۰

(ب) امارات صغری

۱ - امیران خراسان (پایتخت هرات) :

۸۱۷	شاه رخ . . . . .	۰
۸۵۰	اولوغ بک <sup>(۱)</sup> . . . . .	۰
۸۵۳	أبو القاسم بابر بن بایسنقر بن شاه رخ . . . . .	۰

(۱) از سال ۸۱۷ تا ۸۳۶ پسرش بایسنقر نایبش بود . کتیبه‌ای از سال ۸۳۱ در حرم حضرت رضا در مشهد موجود است . نک . ( Sykes J. R. A. S. 1910 p. 1146 )

سنہ ۸۹۱ھ	شاہ محمود بن بابر ، (متوفی سنہ ۸۶۳)	
۸۶۳	السلطان أبو سعید بن محمد بن میرانشاہ	
۸۷۵	یادگار محمد بن محمد بن بایسنقر	
۸۷۸	أبو الفازی حسین بایقرا ، ( تا صرم سنہ ۹۱۲ )	Δ ○
۹۱۲	بدیع الزمان المظفر بن حسین بایقرا	
۹۱۲	اورا محمد الشیبانی فراری داد .	

۲ — مکرگان و مازندران :

۸۰۷	شاہ رخ	
۸۶۳	أبو الفازی حسین بایقرا	○
۸۶۴	السلطان محمود بن أبي سعید ، ( تا سنہ ۹۰۰ )	○

۳ — آذربایجان :

۸۰۷	عمر بن میران شاہ	
-----	------------------	--

۴ — بلاد الجبل ( ری و اصفهان و همدان ) :

۸۰۷	جلال الدین میران شاہ بن تیمور ، ( با ہندداد )	
۸۰۷	رستم بن عمر شیخ ، ( اصفهان )	
۸۱۰	عمر شیخ بن پیر محمد ، ( اصفهان )	
۸۱۲	خلیل بن میران شاہ ، ( نک : امارات کبری )	
۸۱۷	آبجیل بن میران شاہ <sup>(۱)</sup> ، ( با ہندداد )	
۸۱۷	رستم ، ( اصفهان برای بار دوم )	
۸۱۷	أیلنکر بن أبي بکر ، ( از طرف شاہ رخ ، با ہندداد )	
تا سنہ ۸۱۸	بایقرا بن عمر شیخ ، ( دہمدان ) <sup>(۲)</sup>	
۸۱۷	سعد الوفاص بن محمد	

۵ — فارس و سیستان :

۷۵۵	عمر شیخ بن تیمور ، ( متوفی سنہ ۷۹۶ )	
۸۰۷	پیر محمد بن عمر شیخ	
۸۱۲	اسکندر بن عمر شیخ	
۸۱۷	شاہ رخ بن تیمور	
۸۳۸	عبد اللہ بن إبراهيم بن شاہ رخ	
۸۵۰	سلطان محمد میران شاہ بن بایسنقر ، ( تا سنہ ۸۵۵ )	○

۶ — کابل و قندھار ، پسر غزنہ و ہند :

۸۱۲	قایدو بن پیر محمد بن جہانگیر	
۸۲۱	سُیور غنمش بن شاہ رخ	

(۱) نک . خلیل ادم ، دول اسلامیہ ص ۴۲۹ ، ( مترجم عربی )

(۲) ولریستان و نہاوند و بروجرد ، قیام کرد و بہ قندھار

نزد امیر قیدو و سپس بہ ہند تبعید شد .



سنه ۸۳۰ هـ	مسعود بن سیورغتمش
۸۴۳	قراچار بن سیورغتمش <sup>(۱)</sup>
۸۶۵	أولوغ بگ بن أبي سعيد، (با ملاء الدوله جنگید)
۹۱۱	ظهير الدين محمد بابر بن عمر شيخ، (درجند از سنه ۹۳۲، متوفى سنه ۹۳۷)

۷ — بلخ :

۸۰۶	پير محمد بن جهانگیر، (قيام وزيرش علي تاز سنه ۸۰۹)
۸۰۹	قایدو بن پير محمد
۸۱۲	إبراهيم سلطان بن شاه رخ، (تا سنه ۸۱۷)

۸ — أوزكند و فرغانه :

۸۱۲	أحمد بن عمر شيخ، (تا سنه ۸۱۷)
۸۳۰	مسعود بن سیورغتمش، (تا سنه ۸۴۰)
۸۷۰	عمر شيخ بن أبي سعيد
۸۹۹	بابر، (متوفى سنه ۹۳۷)

۲۵۲ — بني شيبان در ما وراء النهر

پایتخت مرقد، (أوزبكان از اولاد جورجی)

سنه ۸۳۲ هـ	۱ — أبو الخیر بن دولت شيخ، (تا سنه ۸۷۳)
	(دوره فترت از سنه ۸۷۳ إلى سنه ۹۰۵)
۹۰۵	۲ — أبو الفتح محمد الشيباني بن شاه بوداق <sup>(۲)</sup> ، (متوفى سنه ۹۱۶ در جنگ با شاه اسماعیل)
۹۱۶	۳ — أبو منصور کوچکونجو بن أبي الخیر
۹۳۷	۴ — مظفر الدين أبو سعيد بن کوچکونجو
۹۴۰	۵ — أبو الغازی عبید الله بن محمود <sup>(۳)</sup>
۹۴۶	۶ — عبد الله [الأول] بن کوچکونجو
۹۴۷	۷ — عبد اللطيف بن کوچکونجو
۹۵۹	۸ — نوروز أحمد بن مُسنَجِق <sup>(۴)</sup> (متوفى در ذی القعدة سنه ۹۶۳)
۹۶۳	۹ — پير مجد [الأول] بن جانی بگ
۹۶۸	۱۰ — اسکندر بن جانی بگ <sup>(۵)</sup>
۹۹۱	۱۱ — عبد الله [الثاني] بن اسکندر <sup>(۶)</sup>
۱۰۰۶ رجب ۵	۱۲ — عبد المؤمن بن عبد الله، (شش ماه حکومت کرد)

(۳) از سال ۹۱۸ در بخارا بود، پس از این شاهزاده همه

سلاطین به ابوالغازی ملقب گشتند

(۴) خلیل ادهم (ص ۴۳۴) نام او را سوبونج آورده است (مترجم عربی)

(۵) مانند پدر و جدش ابله بود و پسرش عبدالله جانشین وی شد

(۶) دامادش یا کی محمد در بخارا جانشین وی گشت، نک جانیان

(۱) نک. خلیل ادهم، دول اسلامیه ص ۴۲۹. (مترجم عربی)

(۲) به سال ۹۰۵ بخارا سقوط کرد و به سال ۹۱۶ املاکش تقسیم

گردید. در میدان نبرد با شاه اسماعیل صفوی کشته شد.

پس از مرگش تا سال ۹۲۵ سکه‌هایی به نام او زده میشد. نک.

Tieschhausen, Collection Stroganoff, p. 40.

۱۳ - پیر محمد [الثانی] بن سلیمان . . . . . بحرم . . . . . سنه ۱۰۰۷ هـ

فرع بخاری

- ۹۴۷ . . . . . عبد العزیز
- ۹۵۷ . . . . . یار محمد
- ۹۶۴ . . . . . برهان سلطان
- ۹۶۸ . . . . . عبد الله بن اسکندر، (استیلای بزمقند سنه ۹۸۶، و امیر شد سنه ۹۹۱)

فرع سمرقند

- ۹۶۸ . . . . . خسرو سلطان
- ۹۷۵ . . . . . سلطان سعید
- ۹۸۰ . . . . . جوان مراد علی
- ۹۸۶ . . . . . عبد الله صاحب بخاری

فرع بلخ

- ۹۷۴ . . . . . سلیمان، (تا سنه ۹۷۵)
- ۱۰۰۷ . . . . . محمد ابراهیم

مراجع:

St. Lane-Poole: Br. M. Cat. VII p. XXI.

دائرة المعارف الإسلامیه (چاپ فرانسه) ماده: «شیانیون» (W: Barthold).

Hammer: Geschichte des Osm. Reiches. I, p. 810-11, p. 929.

نسب بنی شیان:

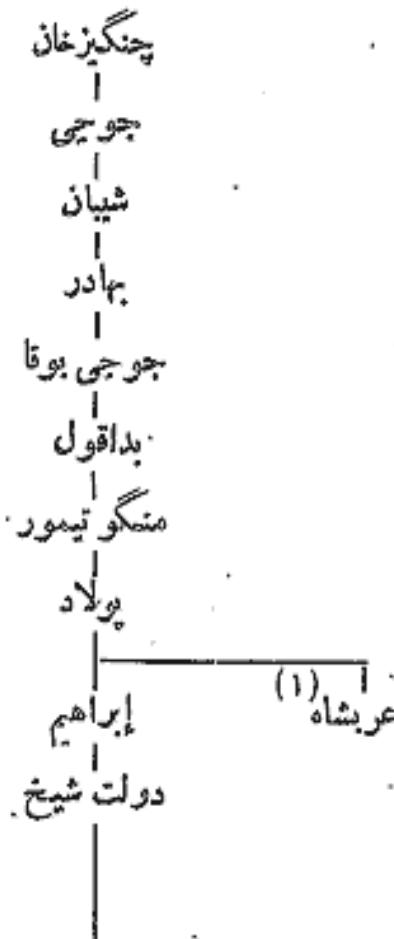

(۱) این شخص را مترجم عربی بر متن فزوده است.

(بقیه در صفحه بعد)

۱ - أبو الخیر (۱)

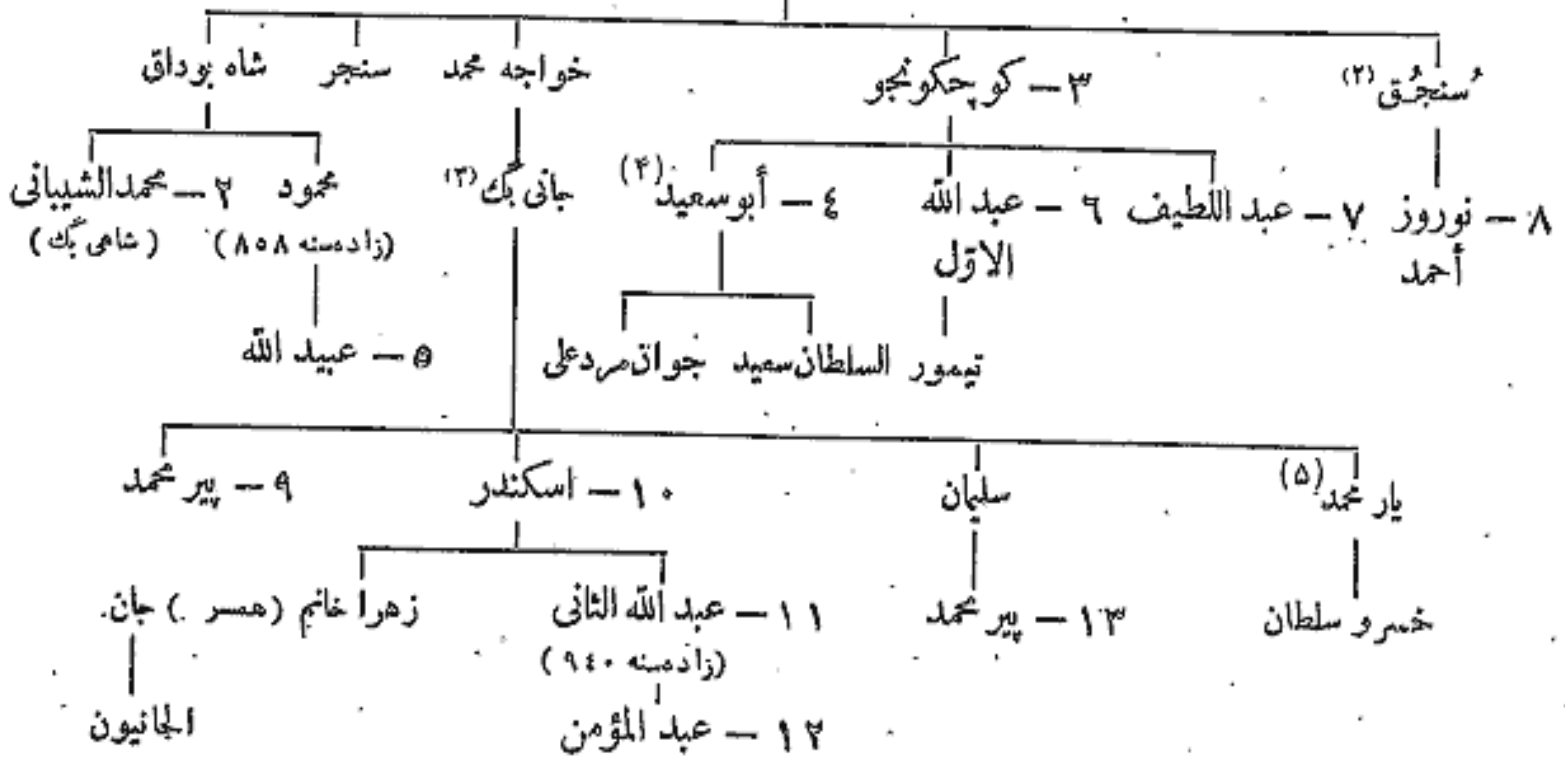

۲۵۳ - بني تعلق تیمور

(بلاد ترکستان شرقی)

۵۷۴۸ سنه	تعلق تیمور
۷۶۴	إلیاس خواجه بن تعلق تیمور
	قرالدین، (غاصب)
۷۹۱	خضر خواجه بن تعلق تیمور
۸۰۱	شمع جهان بن خضر
۸۱۰	محمد خان بن خضر
۸۱۸	نقش جهان بن شمع جهان
۸۲۱	اویس خان بن شیر علی بن خضر
۸۲۴	شیر محمد بن شاه جهان بن خضر
۸۲۸	اویس خان (برای بار دوم) (متوفی سنه ۸۳۱)
۸۳۸	اسن بکا بن اویس
۸۶۶	یوسف خان بن اویس
	دوست محمد بن اسن بکا، (آقسو و تورغان)
	بک سلطان بن دوست محمد، (تورغان)
۸۹۲	محمود خان بن یونس
	أحمد خان بن یونس، (آقسو و تورغان)
	منصور خان بن أحمد، (تورغان و قرآشار)
	سید خان بن أحمد

(۲) سوبونج، نک . خلیل ادهم ص ۴۳۴ . (مترجم عربی)  
 (۳) فرمانروای کریمینه (باکریمینیه) و میانگال بود . در سال ۹۳۵ درگذشت .  
 (۴) فرزندان ابوسعید را مترجم عربی بر متن افزوده است .  
 (۵) یار محمد و پسرش خسرو سلطان را مترجم عربی بر متن افزوده است .

(۱) به سال ۸۱۵ زائیده شد . در سال ۸۳۲ دعوی خانی کرد و در ۸۳۴ بر اورگنج و در ۸۵۰ سیغنی و اوزکند در خوارزم دست یافت . در سال ۸۶۱ قلمق او را شکست داد ، و به سال ۸۷۳ درگذشت ، و ربیعه سلطان بیگم دخت اولغ بیگ شاهرخ را به زنی گرفت .

- ۹۲۰ . . . . . (کاشغر و یارتند)
- ۹۷۸ — ۹۳۵ . . . . . (کاشغر)
- ۹۷۸ — ۹۵۰ . . . . . (تورقان و قرانشار)
- ۹۷۸ . . . . . (مخدوم خواجه و آحفاده)
- ۱۱۷۱ . . . . . تسلط چینبها

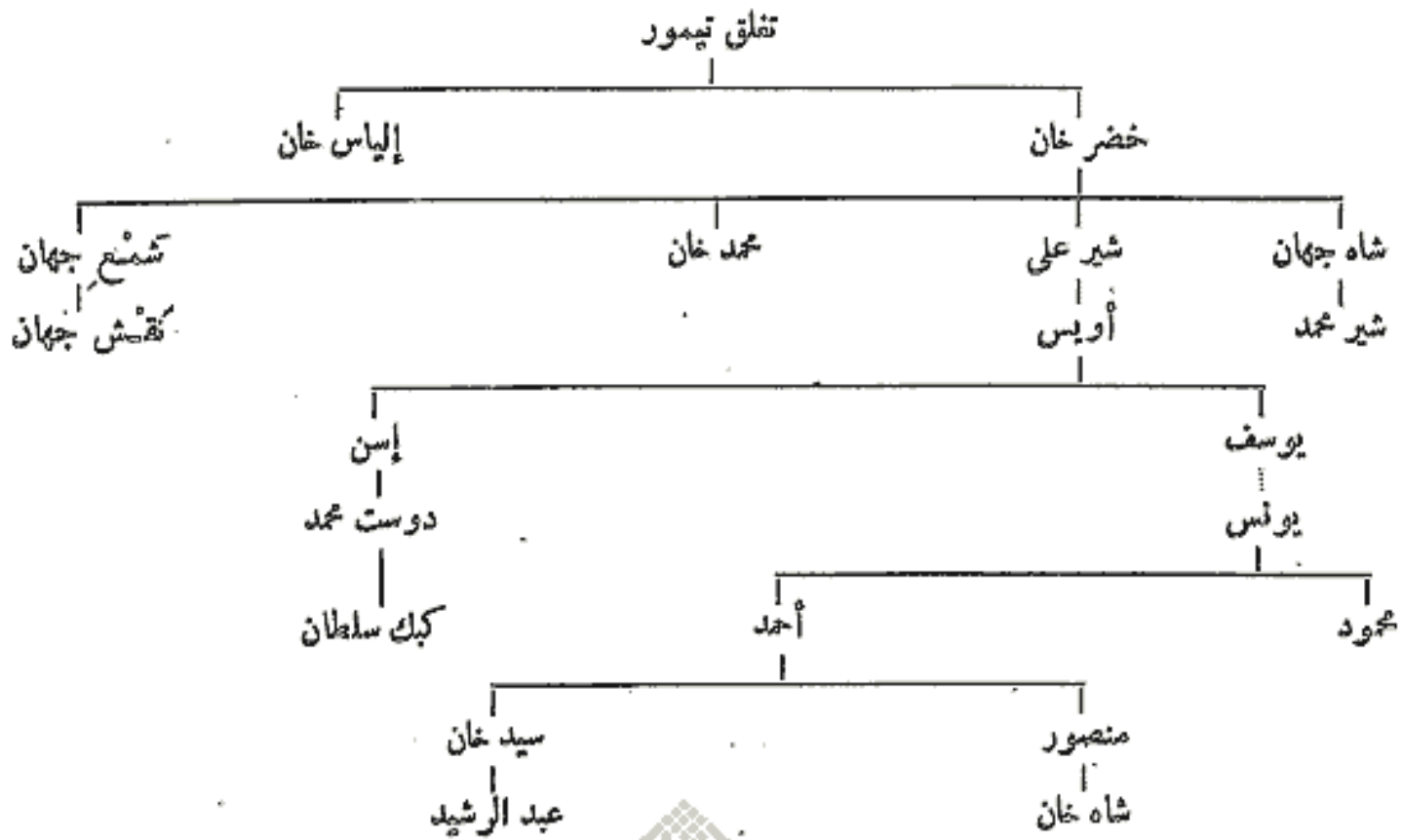

مراجع :

Barthold : Musulmanskia Dynastii p. 299, 300.

M. Hartmann : Ein Heiligenstaat im Islam : Das Ende der Caghataiden und die Herrschaft der Chogas in Kaschgarien (Der Islamische Orient 1, p. 195-374).

### ع ۲۰ - جانیان خانان استراخان

(بخاری)

سنه ۱۰۰۹ هـ	جان محمد بن یار محمد <sup>(۱)</sup>	۰
۱۰۰۹	۱ - باقی محمد بن جان	۰
۱۰۱۴	۲ - ولی محمد بن جان <sup>(۲)</sup>	۰
۱۰۱۷	۳ - امام قلی بن دین محمد بن جان ، (متوفی سنه ۱۰۶۰)	۰
۱۰۵۰	۴ - نادر <sup>(۳)</sup> محمد بن دین محمد ، (متوفی سنه ۱۰۶۱)	۰
۱۰۵۷	۵ - عبد العزیز بن نادر	۰
۱۰۹۱	۶ - سبجان قلی <sup>(۴)</sup> بن نادر	۰
۱۱۱۴	۷ - عبید الله بن سبجان قلی <sup>(۵)</sup>	۰
۱۱۱۷	۸ - أبو الفیض بن سبجان قلی <sup>(۶)</sup>	۰
۱۱۶۰	۹ - عبد المؤمن بن أبی الفیض	۰

(۴) از سال ۱۰۶۸ فرمانروای بلخ بود .  
 (۵) از سال ۱۱۱۴ تا ۱۱۱۹ امیری به نام مقیم خان در بلخ خود مختار شد .  
 (۶) تنها در ماوراءالنهر او را به رسمیت شناختند .

(۱) نک : خلیل آدم ( ص ۴۳۷ ) ، ( مترجم عربی )  
 (۲) از سال ۱۰۵۷ فرمانروای بلخ بود .  
 (۳) خلیل ادهم ( ص ۲۳۵ ) نام او را نذر آورده است .  
 ( مترجم عربی )

سنه ۱۱۶۴ هـ	۱۰ - عبيد الله [ الثاني ] بن أبي الفيض . . . . .
	محمد رحيم ( منفيق ) . . . . . ۱۱۶۷
۱۱۷۱	۱۱ - أبو الغازي . . . . .
	حك منفيان . . . . . ۱۲۰۰

### ۲۵۵ - منفيان در بخاری

	محمد رحيم <sup>(۱)</sup> . . . . . سنه ۱۱۷۰ هـ
	دانيال بن عميد <sup>(۲)</sup> . . . . . ۱۱۷۲
۱۱۹۹	مير معصوم شاه مراد بن دانيال <sup>(۳)</sup> . . . . .
۱۲۱۵	حيدر توره بن مير معصوم شاه . . . . .
۱۲۴۲	حسين بن حيدر <sup>(۴)</sup> . . . . .
۱۲۴۲	عمر بن حيدر . . . . .
۱۲۴۲	نصر الله بن حيدر ، ( استيلاي بر خوقند سنه ۱۲۵۸ ) . . . . .
۱۲۷۷	مظفر الدين بن نصر الله ، ( متوفى سنه ۱۳۰۳ ) . . . . .
	عامل الروس . . . . . ۱۲۸۴
(۵) ۱۳۰۳	عبد الأجد بن مظفر الدين . . . . .
(۶) ۱۳۲۹	مير علم بن عبد الأحد . . . . . ۳ محرم

مراجع :

F. Teufel: Quellenstudien Zur neueren Geschichte der Chanate ZDMG. XXXVIII 235-381.  
 Weljaminow—Zernow: Trudy wost. otdiel Imp. arch. obsch. IV, p. 328.  
 Fraehn: Nova Supplementa, St. Pétersbourg 1865, p. 333-337.  
 St. Lane-Poole: Br. M. Cat. VII, p. XXII.  
 Muhammadan Dynasties p. 274-276.

نام الامير حيدر مرخوم برسکه هانقر فمشد مگريک سکه ننگ Fraehn : Nova  
 Suppl. p. 334 .  
 (۵) خليل ادهم (ص ۴۳۹) سال ۱۳۵۴ آورده است . ( مترجم عربي )  
 (۶) خليل ادهم ( ص ۴۳۹ ) مي نويسد كه وي از سال ۱۳۲۸  
 تا ۱۳۲۸ فرمانروايي كرد . ( مترجم عربي )

(۱) اتاليق آخريين امير جانيان است . لقب خان بر خود نهاد  
 و در ۱۱۷۲ در گذشت .  
 (۲) بارديگر لقب اتاليق بر خود نهاد . خليل ادهم (ص ۴۳۹)  
 مي نويسد كه در سال ۱۲۵۵ به فرمانروايي رسيد . ( مترجم عربي )  
 (۳) لقب امير بر خود نهاد .  
 (۴) پنجاه روز فرمانروايي كرد ، از هنگامي كه حسين به فرمانروايي رسيد

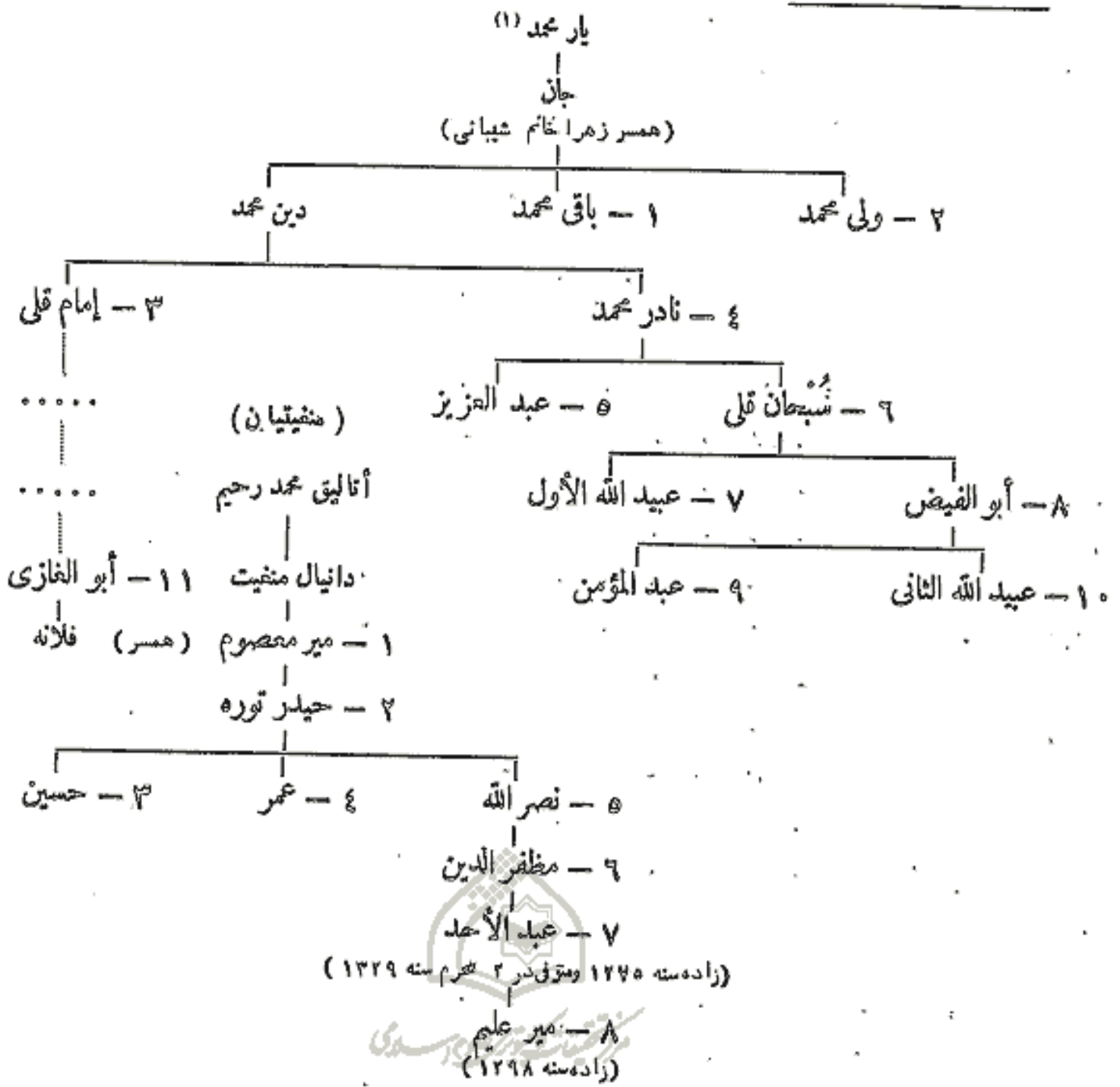

۲۵۶ - خانات خیره

(خوارزم)

(۱) بنی عرب شاه :

۵۹۲۱ سنه	حدود	.....	۱ - إلبارس [الأول] بن برکة <sup>(۲)</sup>
۹۳۱	»	.....	۲ - سلطان حاجی بن بلبارس
—		.....	۳ - حسن قلی بن أبولک
—		.....	۴ - سفیان بن أمینک
—		.....	۵ - بوجوفا بن أمینک
—		.....	۶ - آوتک بن أمینک
—		.....	۷ - قال بن أمینک <sup>(۳)</sup>
۹۴۶	حدود	.....	۸ - آقانا بن أمینک

(۲) نک. خلیل ادهم ص ۴۴۱. (مترجم عربی)

(۳) مرجع پیشین ص ۴۴۱. (مترجم عربی)

(۱) خلیل ادهم (ص ۴۳۷) نسب اور اجنبین آورده است: یار محمد بن منقلاق بن جواق بن کوچک محمد بن اوردان بن جوجی بن چنگیزخان. (مترجم عربی)

سنه ۹۵۳ هـ	.	.	.	.	.	.	.	.	۹ - دوست محمد بن بوجوغا . . . . .
۹۶۵	.	.	.	.	.	.	.	.	۱۰ - حاجی محمد [الأول] بن آقاناى . . . . .
۱۰۱۱	.	.	.	.	.	.	.	.	۱۱ - عرب محمد [الأول] بن حاجى . . . . .
۱۰۳۲	.	.	.	.	.	.	.	.	۱۲ - إسفندیار بن عرب محمد . . . . .
۱۰۵۳	.	.	.	.	.	.	.	.	۱۳ - أبو الفازى [الأول] بهادر بن عرب (۱) . . . . .
۱۰۷۴	.	.	.	.	.	.	.	.	۱۴ - أبو المنظر محمد أنوشه بن أبى الفازى . . . . .
۱۰۸۵	حدود	.	.	.	.	.	.	.	۱۵ - محمد إرننگ بن أنوشه . . . . .
۱۰۹۹	.	.	.	.	.	.	.	.	۱۶ - اسحاق آقا شاه نیاز (۲) . . . . .
۱۱۱۴	.	.	.	.	.	.	.	.	۱۷ - عرب محمد [الثانى] . . . . .
—	.	.	.	.	.	.	.	.	۱۸ - حاجى محمد [الثانى] . . . . .
۱۱۲۶	.	.	.	.	.	.	.	.	۱۹ - یادگار . . . . .
۱۱۲۶	.	.	.	.	.	.	.	.	۲۰ - إرننگ (۳) . . . . .
۱۱۲۷	.	.	.	.	.	.	.	.	۲۱ - شیرغازى . . . . .
۱۱۴۵	حدود	.	.	.	.	.	.	.	۲۲ - إيلبارس [الثانى] . . . . .
		۱۱۵۳	.	.	.	.	.	.	استيلای نادر شاه . . . . .
		۱۱۵۴	.	.	.	.	.	.	تکیر ، ( اورا نادر شاه منصوب کرد ) . . . . .
۱۱۵۴	.	.	.	.	.	.	.	.	۲۳ - أبو محمد . . . . .
۱۱۵۵	.	.	.	.	.	.	.	.	۲۴ - أبو الفازى [الثانى] . . . . .
۱۱۵۸	.	.	.	.	.	.	.	.	۲۵ - غائب (۴) . . . . .
۱۱۸۴	حدود	.	.	.	.	.	.	.	۲۶ - أبو الفازى [الثالث] . . . . .



(ب) بنى إيناق (۵):

۱۲۱۹	.	.	.	.	.	.	.	.	۱ - إيلتوزر بن عوض إيناق بن محمد أمين (۶) . . . . .
۱۲۲۱	.	.	.	.	.	.	.	.	۲ - محمد رحيم . . . . .
۱۲۴۱	.	.	.	.	.	.	.	.	۳ - الله قلى . . . . .
۱۲۵۸	.	.	.	.	.	.	.	.	۴ - رحيم قلى . . . . .
۱۲۶۱	.	.	.	.	.	.	.	.	۵ - محمد أمين ، أبو الفازى بن الله قلى . . . . .
۱۲۷۱	.	.	.	.	.	.	.	.	۶ - عبد الله . . . . .
۱۲۷۲	.	.	.	.	.	.	.	.	۷ - قتلغ محمد (۷) . . . . .
۱۲۷۲	.	.	.	.	.	.	.	.	۸ - سيد محمد . . . . .
۱۲۸۱	.	.	.	.	.	.	.	.	۹ - سيد محمد رحيم . . . . .
		۱۲۹۰	.	.	.	.	.	.	کارگزار روسها . . . . .

(۴) نک . خليل آدمه ص ۴۴۲ . (مترجم عربى)  
 (۵) نک . خليل آدمه ص ۴۴۲ . (مترجم عربى)  
 (۶) مرجع پيشين ص ۴۴۳ . (مترجم عربى)  
 (۷) مرجع پيشين ص ۴۴۲ . (مترجم عربى)

(۱) مورخ معروف است که شجره ترک را در ترکیه تالیف کرده آن کتاب در ۱۰۷۲ آغاز شد و توسط پسرش انوشه به اتمام رسید نک : (دائرة المعارف الاسلامیة)  
 ماده أبى الفازى " el Huart " .  
 (۲) اصل و نسبش روشن نیست .  
 (۳) از این امیر به بعد نسب آنان روشن نیست .

(۱) بنی عرب شاہ

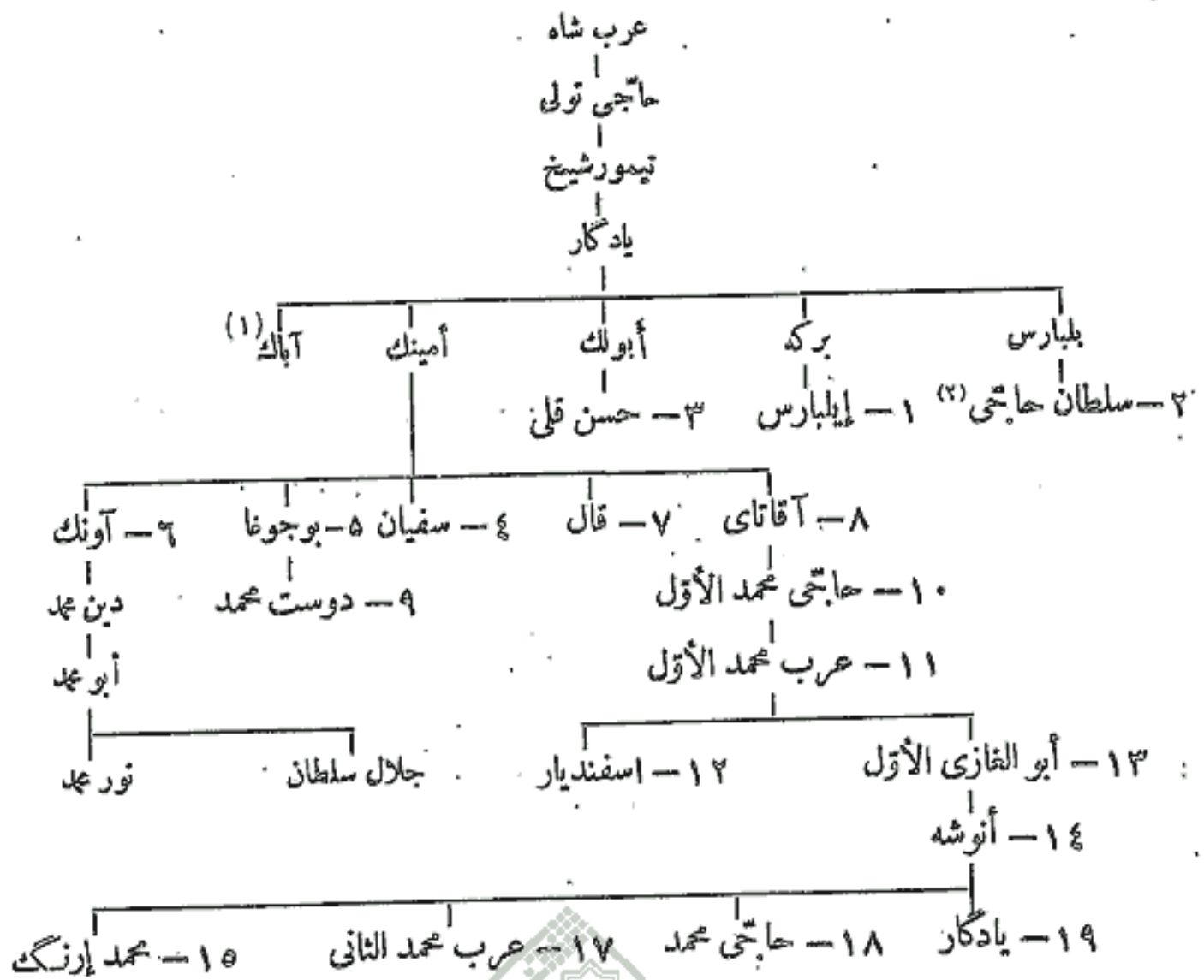

(ب) بنی ایناق

ایازیک (۳)

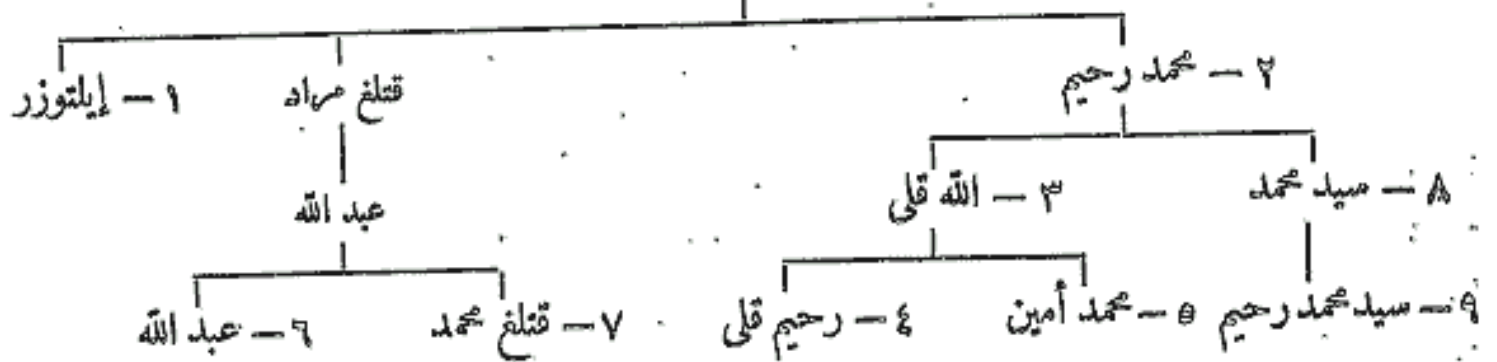

مراجع :

Barthold : Musulmanskia Dynastii, p. 303-305.

St. Lane-Poole : Br. M. VII, p. XXVII.

عبد الکریم بخاری (éd. Schefer Paris 1876).

برکہ نیست . (مترجم عربی)  
 (۳) خلیل ادم (ص ۴۴۲) نام اورا عوض ایناق آورده است .  
 (مترجم عربی)

(۱) این شخصی را مترجم عربی بر متن افزوده است .  
 (۲) خلیل ادم (ص ۴۴۲) می نویسد که سلطان حاجی بن بلبارس بن  
 برکہ بن یادگار می باشد و چنانکه مولف گفته است برادرزاده



## ۲۵۷ - خانات خوقند

سنه ۱۱۱۲ هـ	حدود		
—		۱ - شاه رخ بگ [الأول]	○
—		۲ - عبد الرحيم بن شاه رخ	○
—		۳ - عبد الكريم بن شاه رخ	○
—		۴ - إردانا بن عبد الرحيم	○
۱۱۸۴		۵ - سليمان بن شادی بگ	○
۱۱۸۴		۶ - شاه رخ [الثاني] بن عبد الرحمن	○
۱۱۸۴		۷ - ناربوتا بن عبد الرحمن	○
۱۲۱۵		۸ - عالم خان بن ناربوتا	○
۱۲۲۴		۹ - محمد عمر بن ناربوتا	○
۱۲۳۷		۱۰ - محمد علي بن محمد عمر	○
۱۲۵۶	حدود	۱۱ - شير علي بن حاجسي بگ	○
۱۲۶۱		۱۲ - مراد بن عالم	○
۱۲۶۱	حدود	۱۳ - محمد خديار بن شير علي	○
۱۲۷۳		۱۴ - مسکه بن شير علي	○
۱۲۷۵		۱۵ - شاه مراد بن ساريمساق	○
		سید محمد، (باغی) (۱)	○
		۱۲۷۶	○
		حدود ۱۲۷۷	○
		خديار، (برای بار دوم)	○
۱۲۸۰	حدود	۱۶ - سید سلطان بن مسکه	○
		۱۲۸۸	○
		خديار (برای بار سوم)	○
		۱۲۹۲	○
		محمد فولاد، (مدعی حکومت مدت شش ماه)	○
۱۲۹۲		۱۷ - ناصر الدين بن خديار	○
		۱۲۹۳	○
		روسها این دولت را از میان بردند ..	○

مراجع:

Fraehn : Opuscula Posthuma (Nova Supplementa) 1, p. 333.  
 Barthold: Musulmanskia Dynastii p. 306.

(۱) سکه‌هایی از او از ۲۷۶ تا ۲۹۵ موجود است؛ Br. M. Cat. VII p. 95 et Add. 11, p. 179; Collection Stroganoff p. 52

۱ - شاه رخ الأول بن رستم (۱)

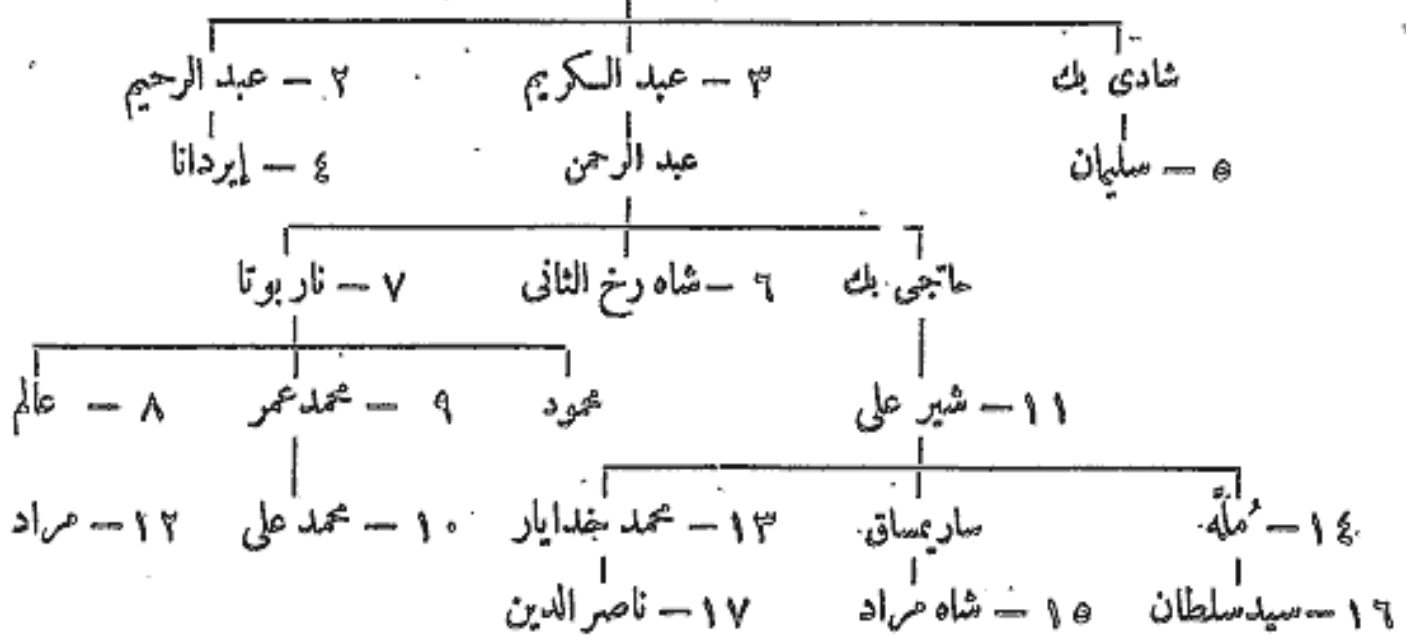

۲۵۸ - خانات کاشغر

سنه ۱۲۸۲ هـ

په قوب بک ، ( طامل عثمانيان تاريخه ۱۲۹۴ )



مرکز تحقیقات کتابخانه و اسناد ملی

(1) W. Barthold; Enz. d. Isl. 11 1035

بخش پانزدهم





مرکز تحقیقات کامپیوتر علوم اسلامی

## ۲۵۹ - عمال خلفاء در سرزمین سند

### أمویان :

سنه ۴۲ هـ	عبد الرحمن بن سمره ، ( فاتح اول ) . . . . .
۴۳	عبد الله بن سوار العبدي ، ( از طرف معاويه ) . . . . .
۴۸	ستان بن ساسه <sup>(۱)</sup> بن الحسبتي الهذلي ، ( فتح مکران ) . . . . .
۴۹	راشد بن عمرو الجندی الأزدی ، ( متوفی سنه ۴۹ ) . . . . .
۵۱	المنذر بن الجارود العبدي ، أبو الأشعث ، ( تا سنه ۶۱ ) . . . . .
۶۱	ابن حمری الباهلی <sup>(۲)</sup> . . . . .
—	مُجَاعَه بن سَعْر التیمی . . . . .
۷۵	سعید بن أسلم بن زرعه الکلابی <sup>(۳)</sup> . . . . .
۷۹	عیب الله بن ابی بکره . . . . .
۸۱	عبد الرحمن بن محمد بن الأشعث . . . . .
۸۹	محمد بن القاسم بن محمد بن الحکم بن ابی عقیل الثقفی ، ( داماد حجاج بن یوسف ) . . . . .
۹۵	حبيب بن المهلب <sup>(۴)</sup> بن ابی صُفْرَه . . . . .
	نایب او: عمرو بن عبد الله . . . . .
۹۹	عمرو بن مسلم الباهلی ، ( برادر قتیبه ) . . . . .
۱۰۷	الجنید بن عبد الرحمن <sup>(۵)</sup> المری ، ( نایب خالد بن عبد الله ) . . . . .
—	تمیم بن زید العتبی . . . . .
—	الحکم بن عوانه الکلبی . . . . .
—	عمرو بن محمد بن القاسم ، ( مؤسس المنصوره ) . . . . .
—	سليمان بن هشام بن عبد الملك ، ( أموی متوفی سنه ۱۳۲ ) . . . . .
۱۳۲	منصور بن جمهور الکلبی ، ( آخرین عمال بنی أمیه ) . . . . .

### عباسیان :

۱۳۴	عبد الرحمن بن مسلم العبدي . . . . .
۱۳۴	المستئيب بن زهير . . . . .
۱۳۴	موسى بن كعب بن سفيان الخنصمي ، ( تا سنه ۱۴۱ ) . . . . .
	نایب عیینه بن موسی بن کعب ، ( تا سنه ۱۴۲ ) . . . . .

(۴) پیش از او فرمانروایی به نام یزید بن ابی کبشه سککی که سلیمان بن عبد الملک او را به فرمانروایی برگزیده بود ، حکومت می کرد . نک . فتوح البلدان ص ۴۴۵ . ( مترجم عربی )  
(۵) نک . البلاذری . فتوح البلدان ص ۳۴۲ . ( مترجم عربی )

(۱) نک . البلاذری . فتوح البلدان ص ۴۳۳ . ( مترجم عربی )

(۲) مرجع پیشین ص ۴۳۴ . ( مترجم عربی )

(۳) مرجع پیشین ص ۴۳۵ . ( مترجم عربی )

۱۵۲	• • • • •	أبو جعفر عمر بن حفص بن عثمان بن قيسه المهندي
۱۵۱	• • • • •	هشام بن عمرو التميمي
۱۵۲	• • • • •	مسيب بن الخليل ، (متوفى سنه ۱۵۹)
۱۵۹	• • • • •	مستظام بن عمرو
۱۶۰	• • • • •	روح بن حاتم المهندي
۱۶۱	• • • • •	نصر بن محمد بن الأشعث
	• • • • •	نایب او: عبد الله بن شهاب ، (مؤتاً) ۱۶۱
۱۷۴	• • • • •	اسحق بن سليمان بن علي بن عبد الله العباسي ، (تا سنه ۱۷۷)
۱۸۴	• • • • •	داود بن يزيد بن حاتم المهلبی
۲۰۰	• • • • •	بشر <sup>(۱)</sup> بن داود ، (فرزند نامبرده)
۲۱۱	• • • • •	حاجب بن صالح ، (دزهمان نخست بشراوربراند)
۲۱۴	• • • • •	غسان بن عباد
	• • • • •	نایب او: موسی بن یحیی البرمکی
۲۱۷	• • • • •	عمران بن موسی بن یحیی البرمکی
۲۲۳	• • • • •	حسین بن کاووس الأفشین
۲۵۷	• • • • •	یعقوب بن الليث الصفار ، (تمامی سرزمین سند بروی مسلم گشت)

مراجع: البلاذري: فتوح البلدان.  
ابن الأثير: الكامل.

Elliot—Dowson: History of India vol. I, p. 113.

۲۶۰ - غزنویان

۳۵۱	• • • • •	بنی آپ تکین:
۳۵۲	• • • • •	۱ - آپ تکین <sup>(۲)</sup>
۳۵۵	• • • • •	۲ - أبو إسحق ابراهيم بن آپ تکین
۳۶۲	• • • • •	۳ - بلکان تکین <sup>(۳)</sup>
	• • • • •	۴ - پیری

بنی سبکتکین:

۳۶۷	• • • • •	۵ - ناصر الدوله سبکتکین ، (غلام آپ تکین)
۳۸۷	• • • • •	۶ - اسماعیل بن سبکتکین
۳۸۹	• • • • •	۷ - ۵۰ یمن الدوله أبو القاسم محمود بن سبکتکین <sup>(۴)</sup> ، (متوفی در ۱۱ صفر سنه ۴۲۱)
۴۲۱	صفر	۸ - جلال الدوله محمد بن محمود ، المسکحول <sup>(۵)</sup>
۴۲۱	شوال <sup>(۶)</sup>	۹ - ناصر دین الله مسعود [الأول] بن محمود <sup>(۷)</sup>
		محمد ، (برای بار دوم) (فرار کرد سپس در سنه ۴۳۳ گشته شد) . ۴۲۲
۴۳۳	شعبان	۱۰ - شهاب الدوله أبو سعد مودود بن مسعود ، (متوفی در رجب سنه ۴۴۰)

(۱) نک. البلاذري ، فتوح البلدان ص ۴۴۵ . (مترجم عربی)  
(۲) غلامی نیک نژد دربار سامانیان بود . در ذی الحجه ۳۴۹ فرمانروای خراسان و در ۳۴۴ فرمانروای هرات بود .  
(۳) از ۳۲۴ فرمانروای بلخ بود .  
(۴) از سال ۳۸۴ تا ۳۸۷ فرمانروای خراسان بود ، لقب سیف الدوله گرفت ، و در ۱۱ صفر ۴۲۱ درگذشت . ابن خلکان  
(۵) ۴۱۶  
(۶) چاپ اسلین ) ج ۳ ص ۳۲۹ ، و ( چاپ مصر ) ج ۲ ص ۸۴ - ۸۷ .  
(۷) برادر دو قلوبش مسعود در سال ۴۲۱ چشمانش را کور کرد .  
(۸) در ذی القعدة ۴۲۱ رسماً " فرمانروای هرات شد .  
(۹) در ۱۱ جمادی الاول ۴۲۳ برادرزاده اش احمد بن محمد اورا به ناگهان کشت . خلیل ادهم (ص ۴۵۳) می نویسد که نامش نصیر الدوله مسعود است . (مترجم عربی)

غزنیان

۱- آلتکین

۲- ابراهیم      ۳- سبکتگین<sup>(۱)</sup>      ۴- پیری      ۵- سبکتگین<sup>(۱)</sup>      ۶- ابراهیم

۷- اسماعیل<sup>(۲)</sup>      ۸- نصر<sup>(۳)</sup>      ۹- اسماعیل      ۱۰- مودود<sup>(۴)</sup>      ۱۱- محمد اول<sup>(۵)</sup>      ۱۲- علی<sup>(۶)</sup>      ۱۳- فرخزاد<sup>(۷)</sup>      ۱۴- ابراهیم<sup>(۸)</sup>      ۱۵- محمود<sup>(۹)</sup>      ۱۶- محمد اول<sup>(۱۰)</sup>      ۱۷- یوسف<sup>(۱۱)</sup>

۱۸- اسماعیل<sup>(۱۲)</sup>      ۱۹- سلطان<sup>(۱۳)</sup>      ۲۰- زینب<sup>(۱۴)</sup>      ۲۱- یاقوب<sup>(۱۵)</sup>      ۲۲- محمد<sup>(۱۶)</sup>      ۲۳- ازبیل<sup>(۱۷)</sup>      ۲۴- شاه<sup>(۱۸)</sup>      ۲۵- سید<sup>(۱۹)</sup>

۲۶- عبد الرحیم      ۲۷- ناصر<sup>(۲۰)</sup>      ۲۸- محمد<sup>(۲۱)</sup>      ۲۹- محمد اول<sup>(۲۲)</sup>      ۳۰- محمد اول<sup>(۲۳)</sup>      ۳۱- فرخزاد<sup>(۲۴)</sup>      ۳۲- ابراهیم<sup>(۲۵)</sup>      ۳۳- محمود<sup>(۲۶)</sup>      ۳۴- ازبیل<sup>(۲۷)</sup>      ۳۵- شاه<sup>(۲۸)</sup>      ۳۶- سید<sup>(۲۹)</sup>

۳۷- ناصر<sup>(۳۰)</sup>      ۳۸- اسماعیل      ۳۹- سلطان<sup>(۳۱)</sup>      ۴۰- مودود<sup>(۳۲)</sup>      ۴۱- علی<sup>(۳۳)</sup>      ۴۲- فرخزاد<sup>(۳۴)</sup>      ۴۳- ابراهیم<sup>(۳۵)</sup>      ۴۴- محمود<sup>(۳۶)</sup>      ۴۵- ازبیل<sup>(۳۷)</sup>      ۴۶- شاه<sup>(۳۸)</sup>      ۴۷- سید<sup>(۳۹)</sup>

۴۸- فرخزاد<sup>(۴۰)</sup>      ۴۹- شیرزاد<sup>(۴۱)</sup>      ۵۰- ملک چهر<sup>(۴۲)</sup>      ۵۱- آرسلان<sup>(۴۳)</sup>      ۵۲- محمود<sup>(۴۴)</sup>      ۵۳- فرخزاد<sup>(۴۵)</sup>      ۵۴- ابراهیم<sup>(۴۶)</sup>      ۵۵- محمود<sup>(۴۷)</sup>      ۵۶- ازبیل<sup>(۴۸)</sup>      ۵۷- شاه<sup>(۴۹)</sup>      ۵۸- سید<sup>(۵۰)</sup>

۵۹- شاه<sup>(۵۱)</sup>      ۶۰- شاه<sup>(۵۲)</sup>      ۶۱- جهان شاه<sup>(۵۳)</sup>      ۶۲- محمود شاه<sup>(۵۴)</sup>      ۶۳- مسعود شاه<sup>(۵۵)</sup>      ۶۴- ملک شاه<sup>(۵۶)</sup>      ۶۵- شاه<sup>(۵۷)</sup>      ۶۶- محمود<sup>(۵۸)</sup>      ۶۷- محمود<sup>(۵۹)</sup>      ۶۸- محمود<sup>(۶۰)</sup>      ۶۹- محمود<sup>(۶۱)</sup>      ۷۰- محمود<sup>(۶۲)</sup>

۷۱- شاه<sup>(۶۳)</sup>      ۷۲- محمود شاه<sup>(۶۴)</sup>      ۷۳- جهان شاه<sup>(۶۵)</sup>      ۷۴- مسعود شاه<sup>(۶۶)</sup>      ۷۵- ملک شاه<sup>(۶۷)</sup>      ۷۶- شاه<sup>(۶۸)</sup>      ۷۷- محمود<sup>(۶۹)</sup>      ۷۸- محمود<sup>(۷۰)</sup>      ۷۹- محمود<sup>(۷۱)</sup>      ۸۰- محمود<sup>(۷۲)</sup>

۸۱- شاه<sup>(۷۳)</sup>      ۸۲- محمود شاه<sup>(۷۴)</sup>      ۸۳- جهان شاه<sup>(۷۵)</sup>      ۸۴- مسعود شاه<sup>(۷۶)</sup>      ۸۵- ملک شاه<sup>(۷۷)</sup>      ۸۶- شاه<sup>(۷۸)</sup>      ۸۷- محمود<sup>(۷۹)</sup>      ۸۸- محمود<sup>(۸۰)</sup>      ۸۹- محمود<sup>(۸۱)</sup>      ۹۰- محمود<sup>(۸۲)</sup>

- (۱) در حدود سال ۳۱۱ رانجیده شد . گویند وی پسر جوان بن قول حاکم بن قول آرسلان بن قبیروز بن یزدگرد است و این نسب نامهای خیالی است .
- (۲) ابن الاثیر ج ۹ ص ۹۲ ، ابن الاثیر ج ۹ ص ۹۲ ،
- (۳) در ردی الحجه ۳۲ رانجیده شد . و دختر مامون بن محمد خوارزمشاه را به زنی گرفت .
- (۴) بنجست به زنی علی بن مامون خوارزمشاه در آمد ، سپس با ابو العباس مامون برادر شخصی پیش زناشویی کرد .
- (۵) برادر سیه بود و با مسعود اول جنگید . نک : Raverty Vol. I p 89
- (۶) به سال ۳۸۸ رانجیده شد و نخست دختر یوسف قدر اول بن مامون بخارا را به زنی گرفت . سپس دختر کرجاسب اول بن کاکویه را به زنی خود در آورد .
- (۷) محمود بن اسوم بن یوسف قدر ابلیک وی را نامرد کرد .

سنه ۴۴۰ هـ	۱۱ - مسعود [الثانی] بن مودود ، ( طفل حکم چند هفته ، متوفی در رجب سنه ۴۴۰ )	○
۴۴۰	رجب . . . . . ۱۲ - بهاء الدوله أبو الحسن علی بن مسعود [الأول]	○
۴۴۱	. . . . . ۱۳ - عز الدوله عبد الرشید بن محمود <sup>(۱)</sup>	○
	طفول ، ( غلام محمود ، غاصب و جهل روز حکم کرد ) غره شوال سنه ۴۴۴	
۴۴۴	. . . . . ۱۴ - جمال الدوله <sup>(۲)</sup> قرخزاد بن مسعود	○
۴۵۱	. . . . . ۱۵ - ظهیر الدوله إبراهیم بن مسعود ، الملك المؤید جلال الدین	○
۴۹۲	. . . . . ۱۶ - علاء الدوله أبو سعد مسعود [الثالث] بن إبراهیم	○
۵۰۸	. . . . . ۱۷ - کمال الدوله شیرزاد بن مسعود	○
۵۰۹	. . . . . ۱۸ - سلطان الدوله آرسلان شاه بن مسعود <sup>(۳)</sup>	○
۵۱۲	جمادی الأولى . . . . . ۱۹ - یمین الدوله بهرام شاه بن مسعود ، ( نایب سنجر )	○
۵۴۷	. . . . . ۲۰ - معز الدوله خسرو شاه بن بهرام <sup>(۴)</sup>	○
۵۵۵	. . . . . ۲۱ - تاج الدوله خسرو ملک بن خسرو شاه <sup>(۵)</sup>	○
	استیلا یغوریان . . . . . ۵۸۲	

مراجع :

طبقات ناصری ( Raverty, 1, 67-125 ) .

Barthold : Turkestan w epokha mong. naschest.

Elliot : History of India, II, 178.

E. E. Oliver : The decline of the Samanis, J. A. S. Bengal, 1886, LV  
1<sup>er</sup> Partie.

Justi : Iranisches Namenbuch.

S. Flury : Le décor épigraphique des monuments de Ghazna (Syria  
1925 p.58) et WZKM, XXXIII, p.288.

مرکز تحقیقات تاریخی و اسنادی

(۳) در سال ۵۱۰ غزنه را ترک گفت .  
(۴) غزنه را برای همیشه ترک گفت .  
(۵) فرمانروای پنجاب بود . به سال ۵۸۲ کشته شد .

(۱) خلیل ادهم (ص ۴۵۳) لقب او را مجد الدوله آورده است . ( مترجم عربی )  
(۲) خلیل ادهم (ص ۴۵۳) سیف الدوله آورده است . ( مترجم عربی )



## ۲۶۱ - غوریان یا شنسبانیان

( أفغانستان و هندستان )

### (۱) شاخه‌های رئیس‌ی در فیروز کوه و غزنه

سنه ۵۹۳ هـ			۱ - عز الدین حسین بن حسن بن محمد . . . . .
۵۴۰	حدود		۲ - قطب الدین محمد ، ( در فیروز کوه ، متوفی سنه ۵۴۱ ) . . . . .
			سیف الدین سوری ، ( در غزنه متوفی سنه ۵۴۳ ) . . . . .
			بهاء الدین سام ، ( در فیروز کوه از ۵۴۳ الی ۵۴۴ ) . . . . .
۵۴۴			۳ - علاء الدین حسین جهانسوز ، ( غورسپس غزنه و فیروز کوه ، خرابی غزنه سنه ۵۴۵ ) <sup>(۱)</sup> . . . . .
۵۵۶			۴ - سیف الدین محمد بن حسین ، ( فیروز کوه ، متوفی در رجب سنه ۵۵۸ ) <sup>(۲)</sup> . . . . .
			غیاث الدین محمد بن سام ، ( در غور ) . . . . .
			شهاب الدین محمد غوری بن سام ، ( غزنه ) . . . . .
۵۵۸			۵ - غیاث الدین محمد بن سام ، ( متوفی در هرات بدر ۲۷ جمادی الاولی سنه ۵۹۹ ) . . . . .
			شهاب الدین سیف معز الدین ، ( حامل اولی بر غزنه ) . . . . .
۵۸۲			استیلاء بر لاهور . . . . .
۵۹۹			۶ - معز الدین محمد غوری بن سام ، ( متوفی سنه ۶۰۲ ) . . . . .
			علاء الدین محمد بن شجاع الدین علی ، ( در غور ) . . . . .
			چهار غلام دولت را تقسیم کردند ( هر کدام از آنها لقب المزی گرفت ) . . . . .
			( ا ) قطب الدین آبیگ ، ( در لاهورسپس هلی از سنه ۶۰۲ الی سنه ۶۰۷ ) . . . . .
			( ب ) تاج الدین یلدز ، ( در غزنه از سنه ۶۰۲ - ۶۱۱ / ۶۱۲ ) <sup>(۳)</sup> . . . . .
			( ج ) ناصر الدین قباچه ، ( در سند و مثنان و اوج از ۶۰۲ الی ۶۲۴ ) <sup>(۴)</sup> . . . . .
			( د ) بختیار محمد خلجی ، ( در لکنهوتی ) . . . . .
۶۰۲			۷ - غیاث الدین محمود بن محمد بن سام <sup>(۵)</sup> ، ( در غوره و مقتول سنه ۶۰۹ ) . . . . .
۶۰۹	صفر		۸ - بهاء الدین سام بن محمود . . . . .
۶۱۰			۹ - علاء الدین اتسوز بن حسین <sup>(۶)</sup> ، ( سلطان اسمعی ، حامل خوارزم شاه ) . . . . .
۶۱۱			۱۰ - علاء الدین یا ضیاء الدین محمد بن شجاع الدین علی . . . . .
			( سلطان اسمعی ، حامل اتسوز خوارزم شاه تا سنه ۶۱۲ ) . . . . .

### (ب) فرع بامیان و طخارستان

۵۴۰			۱ - نخر الدین مسعود بن حسین ، ( او را برادرزاده هایش عزل کردند ) . . . . .
۵۵۸			۲ - شمس الدین محمد بن مسعود . . . . .
۵۸۸			۳ - بهاء الدین سام بن محمد . . . . .
۶۰۲			۴ - جلال الدین علی بن سام ، ( او را خوارزم شاه سنه ۶۱۲ کشت ) . . . . .

(۴) پس از آنکه التوتومیشا و راشکست داد در ۲۴ جمادی الثانی ۶۲۴ خودکشی کرد . پسرش علاء الدین بهرام شاه است .  
 (۵) نک . خلیل ادهم ص ۴۵۸ . ( مترجم عربی )  
 (۶) نک . خلیل ادهم ص ۴۵۸ . ( مترجم عربی )

(۱) از ۵۲۵ تا ۵۴۷ جهانسوز نزد سنجر اسیر بود . در ربیع الثانی ۵۵۶ در هرات درگذشت . برای بررسی این تاریخ نک . Contributions, vol 11, p, 76, 77  
 (۲) در همی از سال ۵۵۷ تا موجود است نک: Contributions, vol 11, N° 396  
 (۳) سه دختر داشت ، اولی به زنی قطب الدین ابیک و دومی به زنی ناصر الدین قباچه و سومی به زنی جلال الدین خداوندگار بامیان درآمدند .

محمد سوری بن امیر پنجھی بن بہاران بن امیر پرواہ بن محمد بن محمد (حدود سنہ ۲۰۰)

شیت  
عباس  
محمد

(حدود سنہ ۴۰۰)

قطب الدین حسن

۱۔ عز الدین حسین (۱۱)

(بامیان)

۲۔ قطب الدین

محمد (ملک الجبال)  
(غور و کوه)

۳۔ بہاء الدین سام  
(غور و کوه ہمتی)  
سنہ ۵۴۴ (۳)

سیف الدین سوری  
(غور و غزنہ)  
سنہ ۵۴۰-۵۴۳  
او راہرام صاحب غزنہ بکمت

۴۔ علاء الدین حسین  
(غور سنہ ۵۴۴ - ۵۵۶)  
(غزنہ سنہ ۵۰۰-۵۰۵ بامیان) (۴)

شجاع الدین علی  
(خراسان)

شہاب الدین  
محمد خضر ناک  
(مادین)

غز الدین مسعود (۵)  
(موتی سنہ ۵۵۸)  
(بامیان)

۵۔ ضیاء الدین محمد  
(غور سنہ ۵۵۸)  
(غور سنہ ۵۷۱)  
(زاد سنہ ۵۳۶) (۱۱)  
علاء الدین  
(ہمسر)  
اٹسوز

۶۔ شہاب الدین  
(غور سنہ ۵۷۱)  
محمد خوری  
(غزنہ سنہ ۵۶۹)  
و بست  
۵۷۱  
ولاہور ۵۸۲  
و ہمدونستان ۵۸۸  
و غور ۵۹۹

۷۔ ملکہ  
(۸۱)  
جہان

۸۔ غزنہ  
(۹)  
جلالہ

۹۔ علاء الدین آسوز  
(غور سنہ ۶۱۰ - ۶۱۱)  
خراسان

۱۰۔ علاء الدین  
(ضیاء الدین محمد) (۱۱)  
(غور و غور و کوه)  
سنہ ۵۹۹ - ۶۰۳  
و برای بار دوم سنہ ۶۱۱

ناصر الدین  
حسین سوری  
(مقتول سنہ ۵۴۷)

سیف الدین  
سوری

شکس الدین محمد  
(موتی سنہ ۵۸۸)

۱۱۔ شہاب الدین علی ناصر الدین ابوبکر  
(موتی سنہ ۶۲۰) (۱۲)  
(غور و ہمدونستان)  
علاء الدین محمد  
(غور سنہ ۵۵۸ - ۵۵۹)  
(زاد سنہ ۵۲۸)

۱۲۔ شہاب الدین علی ناصر الدین ابوبکر  
(موتی سنہ ۶۲۰) (۱۲)  
(غور و ہمدونستان)  
علاء الدین محمد  
(غور سنہ ۵۵۸ - ۵۵۹)  
(زاد سنہ ۵۲۸)

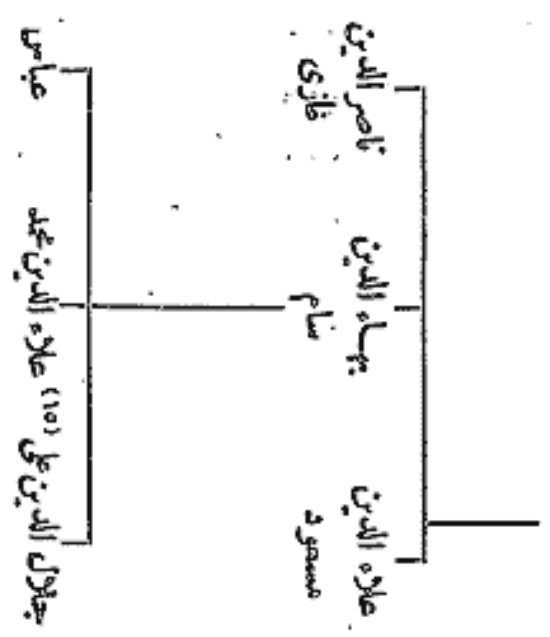
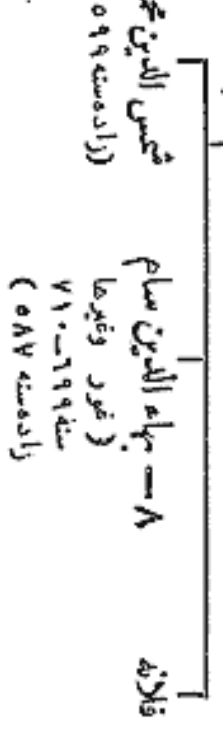
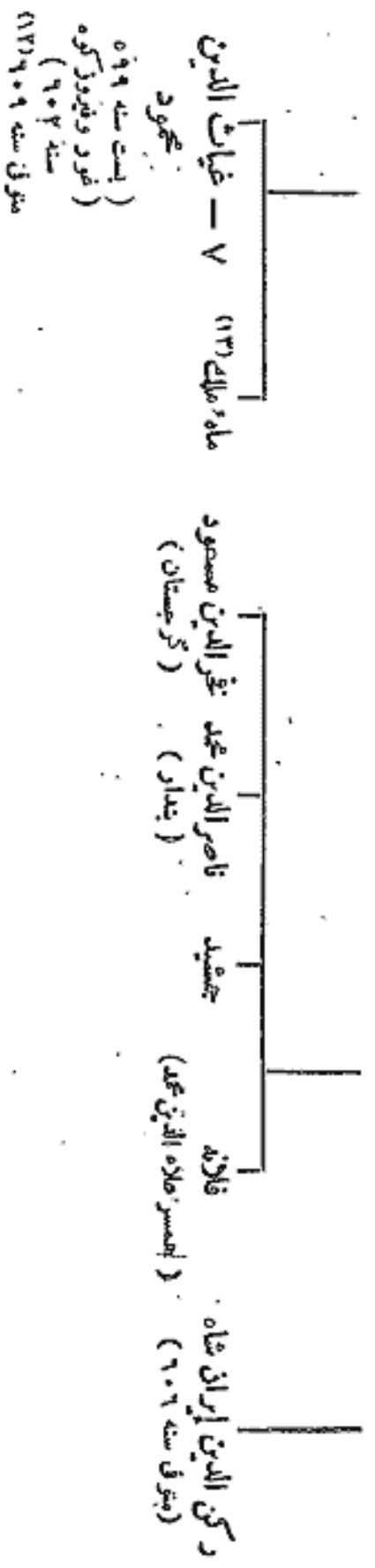

(۱۲) دختر ملک تاج الدین خداوندگار ترمذی را به زنی گرفت .  
 (۱۳) به زنی علاء الدین محمد بن علی، در آمد . از منہاج السراج خماپت کرد . نک . طبقات ناصری ج ۲ ص ۳۰۱  
 (۱۴) نک طبقات ناصری ج ۱ ص ۳۴۴ - ۳۴۵ ،  
 (۱۵) در سال ۶۰۲ هجری قمری ، به سال ۶۰۸ هجری قمری او را گفت . دختر تاج الدین یلدوز را به زنی گرفت .

(۶) گوهر ملک دخت علاء الدین حسین را به زنی گرفت .  
 (۷) از سال ۵۵۸ لقب مورالدین گرفت . و دارای فرزند پسر شد .  
 (۸) پسر زنی سیف الدین سوری بن ناصر الدین محمد در آمد .  
 (۹) به زنی حسن الدین محمد خداوندگار با میان در آمد .  
 (۱۰) به زنی قول ارسلان بن محمد بن ملک شاه سلجوقی در آمد .  
 (۱۱) ایفاه ملک دخت غیاث الدین محمد بن سام را به زنی گرفت .

(۱) مسعود سوم غزنوی در سال ۴۹۳ فرما نروانی غور را به او واگذاشت .  
 (۲) دختر پسر ام غزنوی را به زنی گرفت ، در سال ۵۴۱ بدرزین به او زهر خورانسید .  
 (۳) دختر بدرالدین فرما نروانی گایبدان را به زنی گرفت .  
 (۴) حور ملک دخت شازده بن ابراهیم را به زنی گرفت .  
 (۵) در بعضی مواضع آمده که او پسر هشتی به نام ناصر الدین محمد داشت .

## عمال غور :

- سیف الدین حسن قرلغ، ( اورا جلاک الدین منکرتی حکومت داد ) . . . . . (۱) . . . . . حدود . . . . . سنه ۶۷۱ هـ  
ناصر الدین محمد بن حسن قرلغ، ( متوفی حدود سنه ۶۵۸ ) . . . . . ۶۴۷

مراجع :

Thomas : Chronicles of the pathan Kings of Dilhi, Londres 1871.

Elliot and Dowson : History of India vol 11., p. 285.

طبقات ناصری (éd. Raverty, 1, p. 300-507)

دائرة المعارف الاسلامیه ، ( چاپ فرانسه ) ، ماده : « غوریون »  
(W. Longworth Dames)

Justi : Iranisches Namenbuch, p. 455.

## ۲۶۲ - سلاطین دهلی

شاخه ترکان (۲) :

۶۰۲ هـ	۱۵ ذی القعدة	سنه ۶۰۲ هـ	۱۰	آبیک قطب الدین (۳) ، ( استیلای بردهلی سنه ۵۹۵ و گرفتن آن پسر ثوی راجا )
۶۰۷	جمادی الأولى	۶۰۷	۴	آرام شاه . . . . .
۶۰۷			۳	ایبتمیش شمس الدین القطبی (۴) . . . . .
۶۳۳	شعبان		۴	فیروز شاه [ الأول ] رکن الدین (۵) . . . . .
۶۳۴	ربیع الأول		۵	رضیة بیگم ، جلالة الدین . . . . .
۶۳۷	۲۸ رمضان		۶	بهرام شاه ، معز الدین (۶) . . . . .
۶۳۹	ذو القعدة		۷	مسعود شاه علاء الدین ، ( عزک در ۲۲ - هجرم سنه ۶۴۴ ) . . . . .
۶۴۴	محرم		۸	محمود شاه [ الأول ] ناصر الدین . . . . .
۶۶۴	۱۰ جمادی الأولى		۹	بلبان ، غیاث الدین اولوغ خان . . . . .
۶۸۶			۱۰	کیقباد ، معز الدین ، ( مقتول سنه ۶۸۹ باسر فیروز خلجی ) . . . . .
۶۸۹	جمادی الأولى		۱۱	کیوسرث شمس الدین (۷) ، ( مقتول در ۳ جمادی الآخر سنه ۶۸۹ ) . . . . .

## خلجیان ( افغانیان ) :

۶۸۹	۳ جمادی الآخر	{ آنرا احمد الأول بکشت       }	۱۲	فیروز شاه [ الثانی ] جلال الدین ، ( مقتول در ۴ رمضان سنه ۶۹۴ )
۶۹۴	رمضان		۱۳	ابراهیم شاه الأول رکن الدین ، ( اورا کور کردند در ۱۷ رمضان سنه ۶۹۵ کشته شد )
۶۹۵	ذو الحجة		۱۴	محمد شاه [ الأول ] علاء الدین ، ( متوفی در ۶ شوال سنه ۷۱۵ )
۷۱۵	ذو الحجة		۱۵	عمر شاه شهاب الدین . . . . .
۷۱۶ (۹)	محرم	۷	۱۶	میبارک شاه [ الأول ] قطب الدین ، ( مقتول در ۵ ربیع الاول سنه ۷۲۰ )
۷۱۸			۱۷	شمس الدین محمود . . . . .
۷۲۰	ربیع الأول		۱۷	خسرو شاه ، ناصر الدین (۸)

(۴) فرمانروای بداعون بود .  
(۵) از سال ۶۲۵ فرمانروای بداعون شد . در ۲۶ ربیع الاول ۶۳۴ رضیه اورا به ناگهان کشت .  
(۶) تحت قیمومیت اختیار الدین آیتکین بود . در ۱۶ جمادی الثانی ۶۳۹ مغولها بر لاهور دست یافتند . در ۱۳ ذی القعدة ۶۳۹ به ناگهان کشته شد .  
(۷) تحت قیمومیت فیروز شاه دوم خلجی بود .  
(۸) مولا و وزیر میبارک اول بود . در شعبان ۷۲۵ تغلق اول او را به ناگهان کشت .  
(۹) در غلطنامه اصل فرانسوی نام " ۱۷ - شمس الدین محمود ( مدعی حکومت ) ۷۱۸ " پیش از خسرو شاه اضافه شده ، که در ترجمه عربی نیز ساقط شده است . ( مترجم فارسی )

(۱) به سال ۶۴۷ در محاصره مولتان در گذشت .  
(۲) نام پتانها را که گاهی بر سلسله نخستین اطلاق میشود و گاهی بر تمام سلسله هایی که در دهلی مقیم بودند اطلاق می شود باید از اینان جدا ساخت . نک . راورتھی : طبقات ناصری ج ۱ ص ۵۰۸ - ۵۱۲ به بعد .  
(۳) پس از در گذشت معز الدین محمد غوری به فرمانروایی رسید و تاریخ فرمانروایی او دقیق و صحیح نیست . در غزنهها پلدوز جنگید . در جمادی الاول ۶۵۷ در گذشت .

### ۳ - بنی تغلق شاه

- ۱۸ - تغلق شاه [ الأول ] ، غياث الدين ، غازي ملك . . . . . شعبان سنه ۵۷۲۰
- ۱۹ - محمد [ الثاني ] جونابن تغلق ، غياث الدين اولوغ خان ، (توفي در ۲۱ محرم سنه ۷۵۲) ربيع الأول ۷۲۵
- محمود بن محمد ، ( چند روز ) . . . . . محرم ۷۵۲
- ۲۰ - فيروز شاه [ الثالث ] ، (متوفى در رمضان سنه ۷۹۰) . . . . . ۲۱ محرم ۷۵۲
- ۲۱ - تغلق شاه [ الثاني ] ، غياث الدين سالار شاه ، (مقتول در ۱ صفر سنه ۷۹۱) ۱۹ رمضان ۷۹۰
- ۲۲ - أبو بكر شاه ، (عزل در ۶ محرم سنه ۷۹۲<sup>(۱)</sup> ، و زندانی شد در میرات ) . . . . . ۱۷ صفر ۷۹۱
- ۲۳ - محمد شاه [ الثالث ] . . . . . محرم ۷۹۲
- ۲۴ - سکنسدر شاه [ الأول ] همایونی . . . . . ۱۶ ربيع الثاني ۷۹۵
- ۲۵ - محمود شاه [ الثاني ] ، ناصر الدين . . . . . ۲۹ جمادی الأولى ۷۹۵
- ۲۶ - نصرت شاه . . . . . ۷۹۷
- محمود [ الثاني ] ، ( برای بار دوم )<sup>(۲)</sup> . . . . . ۸۰۱
- إقبال خان بن ظفر ، (مدعی مسک ، اورا خضر خان سنه ۸۰۸ فراری داد) ۸۰۲
- ۲۷ - دولت خان لودی ، (دوره فترت تا سنه ۸۱۷) . . . . . ۸۱۴ یا (۸۱۶)<sup>(۳)</sup>

### ۴ - بنی خضر

- ۲۸ - خضر خان ، (متوفى در ۱۶ جمادی الأولى سنه ۸۲۴) . . . . . غره جمادی الأولى ۸۱۷
- ۲۹ - مبارك شاه [ الثاني ] ، معز الدين ، (متوفى در ۲۶ جمادی الآخر سنه ۸۳۸) جمادی الأولى ۸۲۴
- ۳۰ - محمد شاه [ الرابع ] . . . . . جمادی الآخر ۸۳۸
- ۳۱ - عالم<sup>(۴)</sup> شاه ، علاء الدين ، ( تا سنه ۸۵۵ ، متوفى در بداون سنه ۸۸۳ ) . . . . . شوال ۸۴۹

### ۵ - بنی لودی

- ۳۲ - بهلول لودی . . . . . ۲۵ ذی الحجه ۸۵۵
- ۳۳ - سکندر [ الثاني ] بن بهلول . . . . . ۲ شعبان ۸۹۴
- ۳۴ - ابراهیم [ الثاني ] بن سکندر . . . . . ۷ ذی القعدة ۹۱۵<sup>(۵)</sup>
- جنگ پانیات ، حکم یار و همایون . . . . . ۷ رجب سنه ۹۳۲

### ۶ - أفغانیان : ( بنی سور )

- ۳۵ - شیر شاه<sup>(۶)</sup> فرید ، (متوفى در ۹ ربيع الأول سنه ۹۵۲) . . . . . ۹۴۷
- ۳۶ - إسلام شاه . . . . . ربيع الأول ۹۵۲
- ۳۷ - محمد [ الخامس ] ، عادل شاه . مبارز . . . . . ذو الحجه ۹۶۰
- فیروز بن إسلام شاه ، ( سه روز حکومت کرد ) ۲۶ جمادی الأولى ۹۶۱
- مقتول در ۲۹ جمادی سنه ۹۶۱ . . . . .
- ۳۸ - ابراهیم [ الثالث ] ، سور ، ( اورا اسلیمان قرادانی حاکم بنگاله سنه ۹۷۵ کشت ) . . . . . غره جمادی الآخر ۹۶۱

(۱) در درستی این تاریخ شک و تردید است ، سکه های زیادی از سال ۷۹۲ وجود دارد .  
 (۲) در ۷ ربيع الثاني ۸۵۱ تیمور اورا شکست داد .  
 (۳) با سال ۸۱۵ . نک . خلیل ادهم ص ۴۶۶ . (مترجم عربی)  
 (۴) نک . خلیل ادهم ص ۴۶۷ . (مترجم عربی)  
 (۵) در درستی این تاریخ شک است . در برخی منابع ۹۲۳ آمده است .  
 (۶) نزدیک قنوج ( یا کنوج ) بر همایون چیره گشت .

(شجره نسب سلاطین دہلی)

(۱) شاخہ ترکان :

میرالدین محمد بن سام ، غوری

۱ - قطب الدین آیبک (۱)

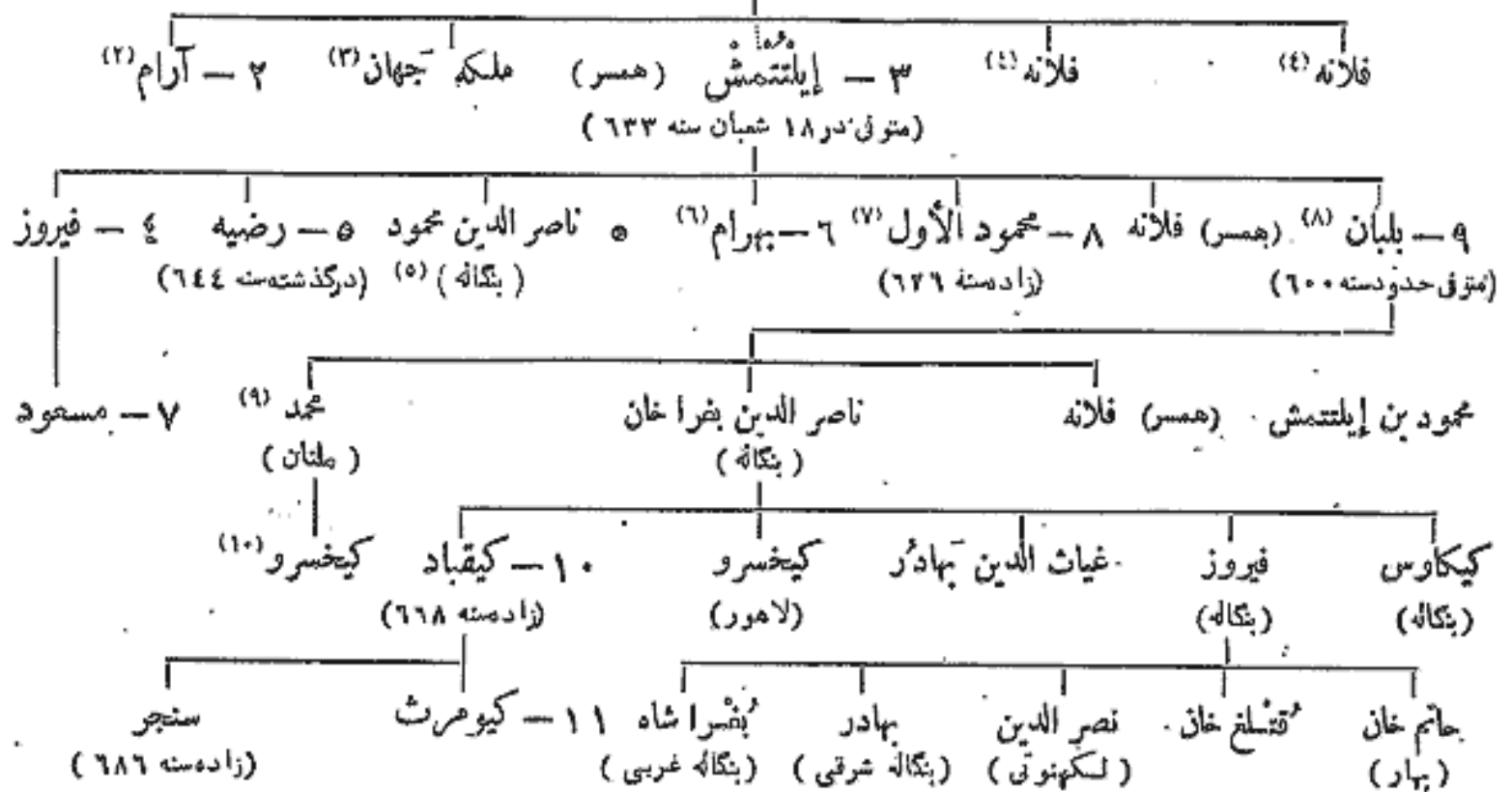

(ب) خاندان :

یفریش خاندان

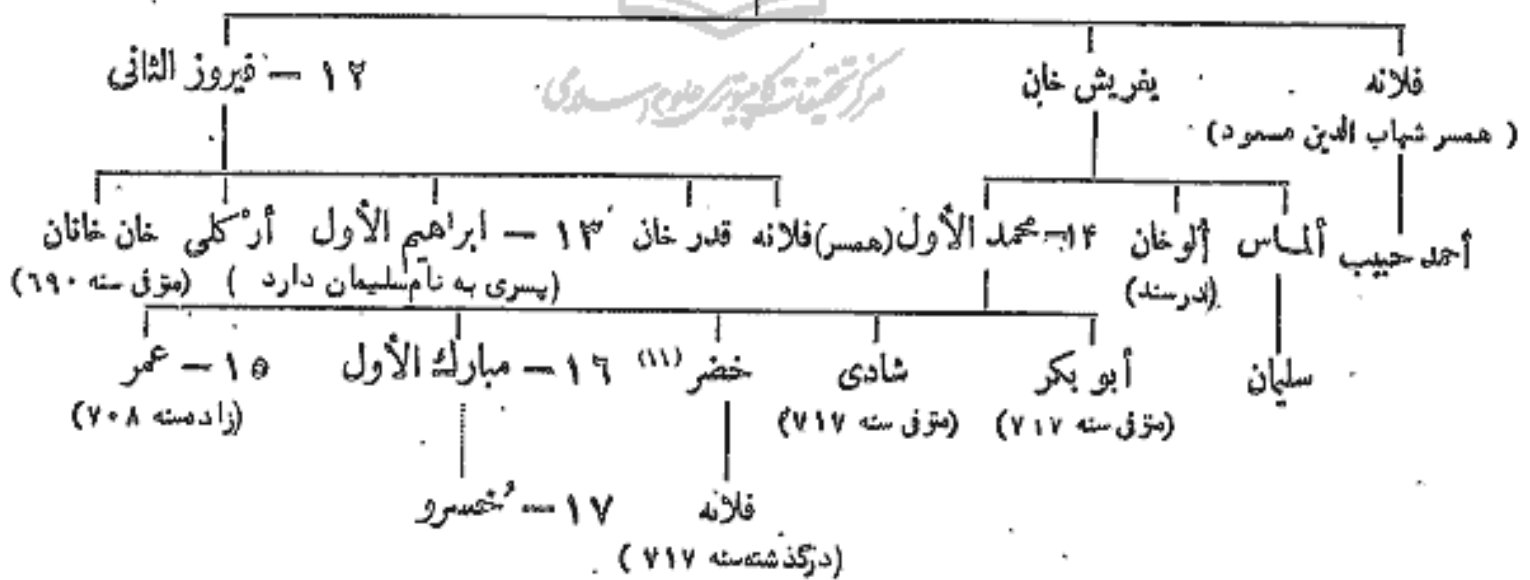

- (۱) دختر تاج الدین یلدوز را بہ زنی گرفت .
- (۲) از اینکہ آرام پسر آیبک است یقین نداریم .
- (۳) برای بار دوم بہ زنی قتلخ خان درآمد .
- (۴) ناصرالدین قباجہ این دو شاہزادہ را بہ زنی گرفت .
- چون اولی درگذشت دومی را بہ زنی خود در آورد .
- (۵) ولجہ پیدرش بودو سکہا بہ نامش ضرب می شد . نک . G. Gibbs. Num. Chr. 1885.
- (۶) در روایتی دیگر پسر فیروز است .
- (۷) دختر بلبان را بہ زنی گرفت .
- (۸) برای ضبط صحیح این اسم نک. Huart J. As. 1913 p. 107
- دختر آقای خود ایلیش را بہ زنی گرفت .
- (۹) بہ سال ۶۸۴ در حال جنگ با مغولہا در گذشت .
- (۱۰) پسر عموی کیکباد او را کشت .
- (۱۱) دوال دوی دخت رای غازان را جہ کجرات را بہ زنی گرفت .

(ج) بنی تغلق :

تغلق  
(غلامی در بلقان)

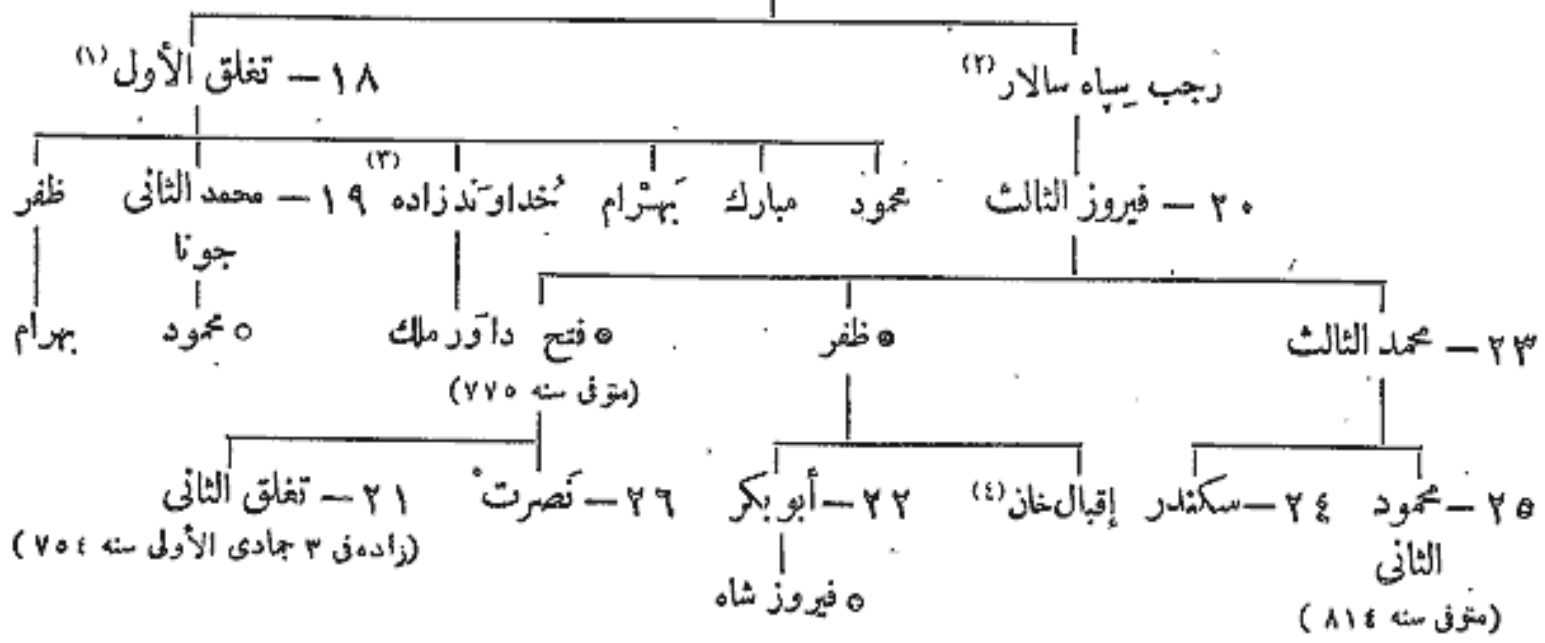

(د) بنی خضر :

ملک سلیمان  
(حاکم متان)

۲۸ - خضر

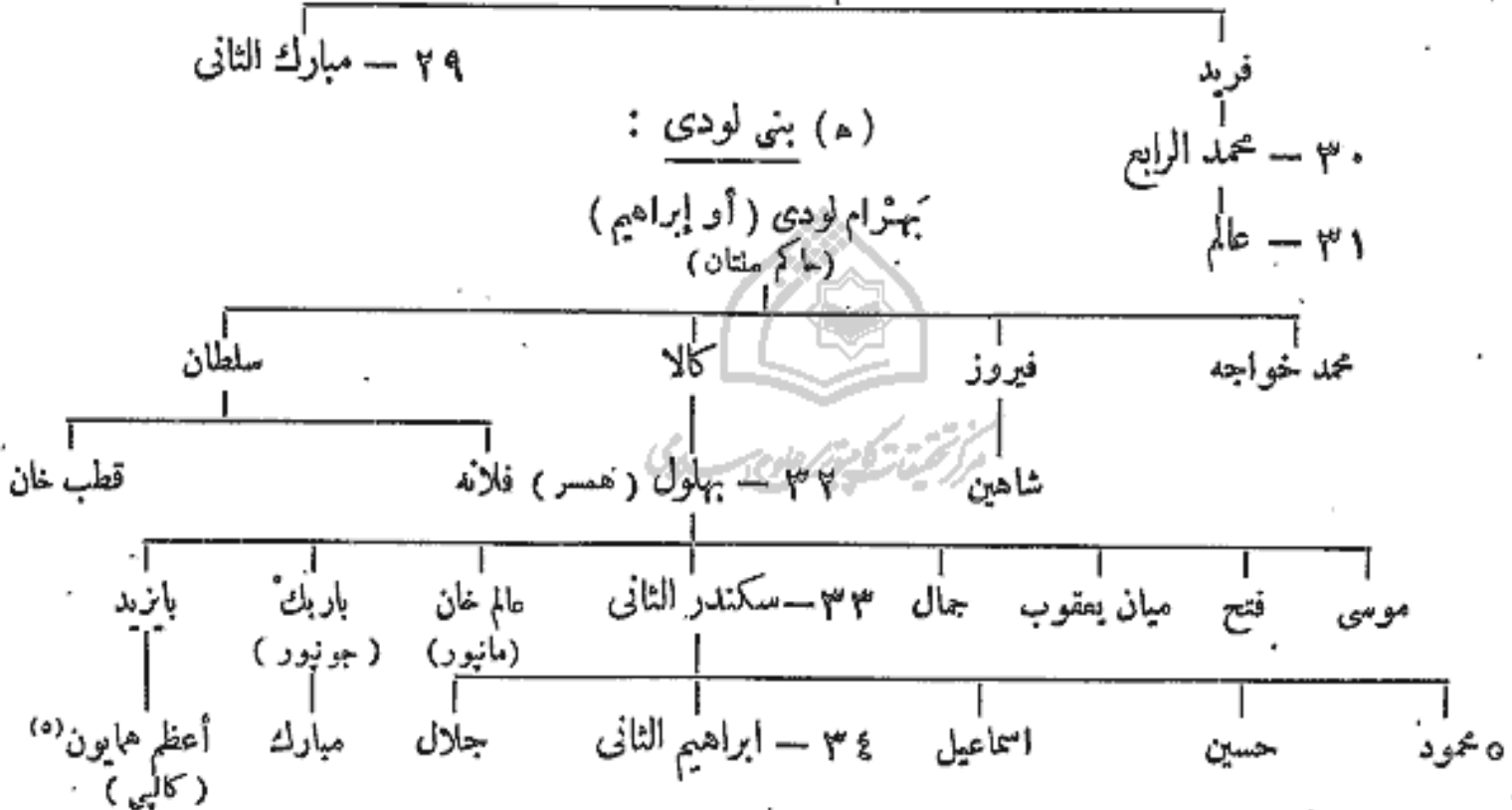

(ز) أفغانیان :

اسماعیل<sup>(۶)</sup>

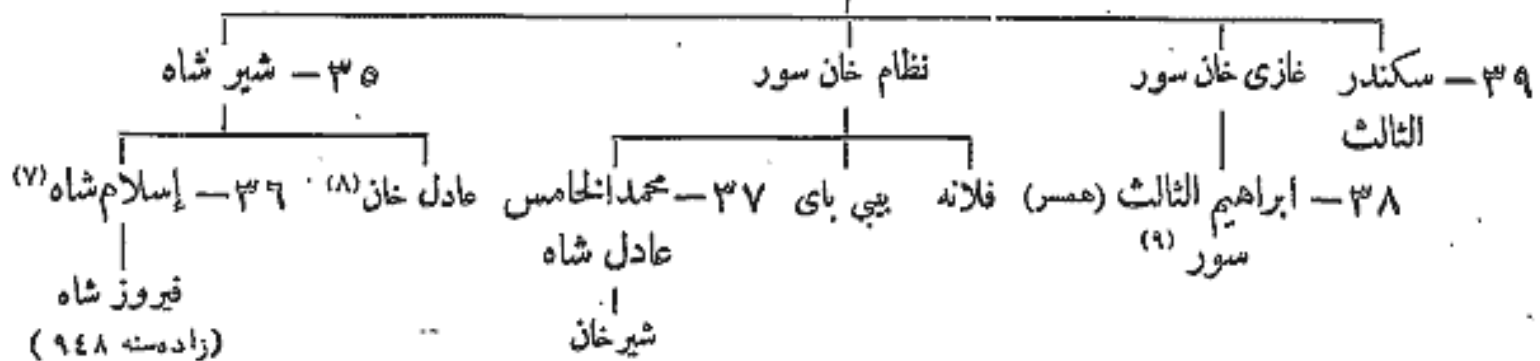

Cat. de Vente N° 3420, pl. V.

وجود دارد.

(۷) بی بی بای دخت نظام خان و مادر

فیروز را به زنی گرفت.

(۸) با برادرش جنگید.

(۹) یکی از دختران نظام خان را به زنی گرفت.

(۵) خلیل ادهم (ص ۴۶۸) می نویسد

که وی پسر سکندر دوم است و پسر بایزید

نیست. (مترجم عربی)

(۶) خلیل ادهم (ص ۴۶۹) نام او را حسین

ابن بهاء الدین بن محمد آورده است و روایتی از

این امیر در مجموعه Cat. de Vente N° 3235.

(۱) مخدومه جهان را به زنی گرفت.

(۲) دختر رنه مال بهطی را به زنی گرفت.

(۳) خسرو ملک را به زنی گرفت.

(۴) از او سکه‌ای در مجموعه white-king

وجود دارد.

مراجبع :

Thomas: The Chronicles of the Pathan Kings of Delhi,  
 London, 1871

Elliot and Dowson: History of India, vol. 11.

طبقات ناصری (ed Raverty 1, p.508-552).

Casti: Iranisches Namenbuch, p. 464.

دائرة المعارف الإسلامیہ (چاپ فرانسه) ، ماده : ( خلیجی و تعلق  
 و خضر خان ولودی و سور ) (W. Haig).

۲۶۳ - حکام بنگالہ<sup>(۱)</sup>

(۱) فرمانروایانی از طرف سلاطین دہلی بودند

(پایتخت لغتوتی)

		محمد بختیار خلیجی <sup>(۲)</sup>	
سنه ۹۰۲ هـ		عز الدین محمد بن شیران	
۹۰۵		علاء الدین علی بن مرادان	
۹۰۶ - ۹۰۷		غیاث الدین عوضی	○
۹۲۴		ناصر الدین محمود	○
۹۲۷		علاء الدین جانی	
۹۲۷		سیف الدین آیک	
۹۳۹		عز الدین طغرل طغمان خان	
۹۴۲	ذو القعدة	قمر الدین تمر خان قران	
۹۴۴	»	اختیار الدین (یا منیث الدین) یوزبک <sup>(۳)</sup>	○
۹۵۶	»	جلال الدین مسمود ملک جانی	
۹۵۷		عز الدین بلبن، (یا بلبان)	
۹۵۹		محمد آرسلان تتر خان	
—		شیر خان	
—		أمین خان	
۹۷۷		منیث الدین طغرل	

بني بلبان :

۹۸۹		ناصر الدین بُغرا خان <sup>(۴)</sup>	
۹۹۹		رکن الدین کیکاوس	○
۷۰۲		شمس الدین فیروز شاه	○
۷۹۸		شهاب الدین پتر اشاه، (بنگالہ غریبی)	○

(۳) خلیل ادهم (ص ۴۷۲) یوسبک آورده است . (مترجم عربی)

(۴) فرمانروایانی که از سال ۶۸۱ تا ۷۲۶ روی کار آمدند .

از خاندان بلبان نهمین شاه دہلی بودند .

(۱) ابن بطوطه (ج ۴ ص ۲۱۵) بنگالہ (بنگالہ) و الیوت بنگال

نوشته اند . (مترجم عربی)

(۲) غلام یا سرھنگ عزالدین غوری بود . نک . طبقات ناصری

(چاپ راورتی) ج ۱ ص ۵۴۸ - ۵۹۵ .



	غیاث الدین بہادر پوراشاہ ، ( بنگالہ شرقی )	۷۱۸۰	○
سنہ ۷۱۹ھ	غیاث الدین بہادر ، ( بنگالہ بہتنامی )	○	○
۷۲۳	ناصر الدین ابراہیم ، ( لکھنؤی تا سنہ ۷۲۶ )	○	○
	بہادر ، ( برای بار دوم یا بہار بنگالہ شرقی )	۷۲۵	○
	بہرام <sup>(۱)</sup> ، ( تنہا تا سنہ ۷۱۹ )	۷۳۱	○
۷۲۶	قدر خان ، ( لکھنؤی تا سنہ ۷۴۰ )	○	○
۷۲۴	عز الدین اعظم الملک ، ( سکانو تا سنہ ۷۴۰ )	○	○

### (ب) سلاطین

۷۳۰	نفر الدین مبارک شاہ ، ( بنگالہ شرقی تا سنہ ۷۵۰ )	○
۷۵۰	اختیار الدین غازی شاہ ، ( بنگالہ شرقی تا سنہ ۷۵۳ )	○
۷۴۰	علاء الدین علی شاہ ، ( بنگالہ غربی تا سنہ ۷۴۶ )	○

### بنی الیاس شاہ :

۷۴۰	شمس الدین الیاس شاہ ، ( مدعی حکومت بنگالہ غربی تا سنہ ۷۴۶ )	○	
	صاحب بنگالہ غربی	۷۴۶	○
	صاحب ہمہ بنگالہ	۷۵۳	○
۷۵۹	سکندر شاہ [ الأول ] بن الیاس	○	
۷۹۲	غیاث الدین اعظم شاہ بن سکندر <sup>(۲)</sup>	○	
۷۹۹	سیف الدین حمزہ شاہ بن اعظم	○	
۸۰۹	شمس الدین بن حمزہ	○	

مرکز تحقیق و ترویج علوم و فنون اسلامی

### بنی راجہ گانہس<sup>(۳)</sup> :

۸۱۲	شہاب الدین بایزید شاہ	○
	راجہ گانہس شاہ	○
۸۱۷	جلال الدین محمد شاہ ( جیمپال پوربی ) بن راجہ گانہس ، ( مسلمان شد )	○
۸۳۵	شمس الدین احمد شاہ بن محمد	○

### بنی الیاس ( برای بار دوم ) :

۸۴۶	ناصر الدین مجر شاہ [ الأول ] بن محمود	○
۸۶۴	رکن الدین باریک شاہ بن محمود	○
۸۷۹	شمس الدین یوسف شاہ بن باریک	○
۸۸۶	سکندر شاہ [ الثانی ] بن یوسف	○
۸۸۶	جلال الدین فتح شاہ بن محمود	○

(۱) نک . خلیل ادھم ص ۴۷۳ . ( مترجم عربی )

(۲) بہ سال ۷۷۱ ہجری سکندر شاہ اول طغیان کرد .

(۳) نک . خلیل ادھم ص ۴۷۴ . ( مترجم عربی )

بنی حبشی :

سنه ۸۹۲ھ	سلطان شاه زاده باریک . . . . .	
۸۹۲	سیف الدین فیروز شاه [الأول] . . . . .	○
۸۹۵	ناصر الدین محمود شاه [الثانی] بن فتح شاه (بنی الیاس) . . . . .	○
۸۹۶	شمس الدین أبو النصر مظفر شاه . . . . .	○

بنی حسین شاه :

۸۹۹	علاء الدین حسین شاه بن سید اشرف . . . . .	○
۹۲۵	ناصر الدین نصرت شاه بن حسین . . . . .	○
۹۳۹	علاء الدین فیروز شاه [الثانی] بن نصرت . . . . .	○
۹۳۹	غیاث الدین محمود شاه [الثالث] بن حسین . . . . .	○
	(مدعی حکم از سنه ۹۳۲)	
۹۴۴	فتح ہاپون این سرزمین را . . . . .	

بنی محمد سور :

۹۶۰	شمس الدین محمد سور غازی شاه . . . . .	○
۹۶۲	غیاث الدین بہادر شاه (مخضر) بن محمد . . . . .	○
۹۶۸	غیاث الدین جلال شاه بن محمد سور . . . . .	○
۹۷۱	فلان بن جلال شاه . . . . .	

بنی سلیمان قرارانی<sup>(۱)</sup> :

۹۷۱	سلیمان خان قرارانی ، (بنگالہ و بہار) . . . . .	
۹۸۰	بایزید شاه بن سلیمان . . . . .	
۹۸۰	داود شاه بن سلیمان <sup>(۲)</sup> . . . . .	○
۹۸۴	فتح اکبر این سرزمین را [بقیہ بعداً "خواہد آمد"] . . . . .	

مراجع :

St. Lane-Poole : Muhammadan Dynasties 305--308.  
 Blochmann : Contributions to the Geography and History of Bengal.  
 Steward : History of Bengal.  
 Thomas : Initial Coinage of Bengal.  
 طبقات ناصری (Trad. Raverty, vol I, pp. 770-775)  
 H. Nelson-Wright : Catalogue Indian Mus. 11 p. 130.  
 Th. W. Beale: Biographical Dictionary, 2 éd. par H.G. Keene,  
 London, 1894 p. 214, 261.

(۲) خان جهان اورا شکست دادہ سپس شکست دومین فرمانروای بنگالہ از طرف پادشاہان دہلی بود .

(۱) خلیل ادہم (ص ۴۷۵) بہ صورت کِرارانی یا کاف آورده است . (مترجم عربی)

(پایتخت تته)

سنه ۷۳۹	۱ - اونار <sup>(۱)</sup>
۷۳۹	۲ - جونا
۷۵۴	۳ - مانی <sup>(۲)</sup> ، (بانی یا بانی)
۷۶۸	۴ -
۷۷۷	۵ - تماشی <sup>(۳)</sup>
۷۸۱	۶ - صلاح الدين ، (مسلمان شد)
۷۹۳	۷ - نظام الدين
۷۹۵	۸ - علی شیر <sup>(۴)</sup>
۸۱۱	۹ - فتح خان
۸۲۶	۱۰ - تغلق <sup>(۵)</sup>
۸۵۳	۱۱ - سکندرا
۸۵۶	۱۲ - سنجر <sup>(۶)</sup>
۸۶۴	۱۳ - نندا ، نظام الدين
۸۹۷	۱۴ - فیروز ، (تا سنه ۹۳۲)

گرفتن شاه شجاع بک ارغون این سرزمین را ۹۱۹

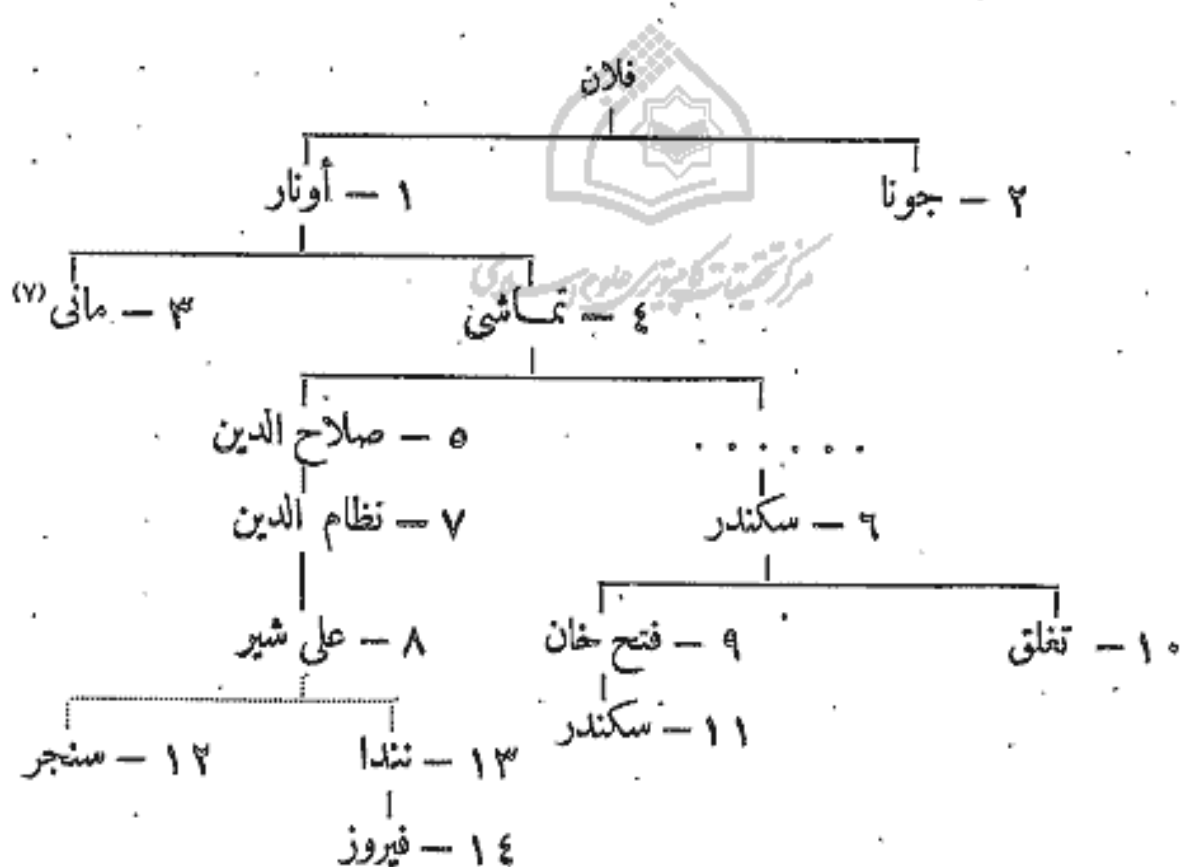

مراجع :

Elliot : History of India.

Justi : Iranisches Namenbuch p. 478.

Beale : Biographical Dictionary, 2 éd. p. 296.

- (۱) در متن فرانسوی افزاء آمده است . نک .  
 Elliot : Hist. of India, 1, p. 225 (مترجم عربی )  
 (۲) البیوت (تاریخ الهندج ۱ ص ۲۲۶) نام او را با بنیا آورده  
 است . (مترجم عربی )  
 (۳) نک . البیوت . تاریخ الهندج ۱ ص ۲۲۷ . (مترجم عربی )  
 (۴) البیوت (ج ۱ ص ۲۲۸) می نویسد که کاران جانشینش شد .  
 (مترجم عربی )  
 (۵) حجرات را تسخیر کرد .  
 (۶) البیوت (ج ۱ ص ۲۳۵) می نویسد که پادشاهی به نام  
 رایدان پیش از او روی کار آمد . (مترجم عربی )  
 (۷) نک . پاورقی شماره ۲ (مترجم عربی )

(بایتخت قندهار) ته و بهکار

- سنه ۵۸۸۰ . . . . . ۱ - ذوالنون ارغون . . . . .
- حدود ۹۱۱ . . . . . ۲ - شاه شجاع بگ ارغون . . . . .  
در سنه ۹۱۹ استیلای بابر بر قندهار سنه ۹۲۸ و بهکار بایتخت جدید شد
- ۹۳۰ . . . . . ۳ - شاه حسین ارغون ، (طامل بابر و هم پیمان هایون)
- ۹۶۱ . . . . . ۴ - عیسی ترخان بن عبدالمالی بن عبدالمخالق<sup>(۱)</sup> ، (سند سفلی و ته) . . . . .  
محمود گسکلتاش ، (سند اعلی و بهکار ، تا سنه ۹۸۲)
- ۹۷۵ . . . . . ۵ - محمد باقی بن عیسی ترخان . . . . .
- ۹۹۳ . . . . . ۶ - جانی بن محمد باقی ، (اورا اکبر سنه ۱۰۰۱ عزل و در سنه ۱۰۰۸ بمرد) . . . . .  
میرزا غازی بن جانی بگ ، (از طرف اکبر) . . . . . ۱۰۰۸

اولجا هو بن ارغون بن آباتا بن هولانگو

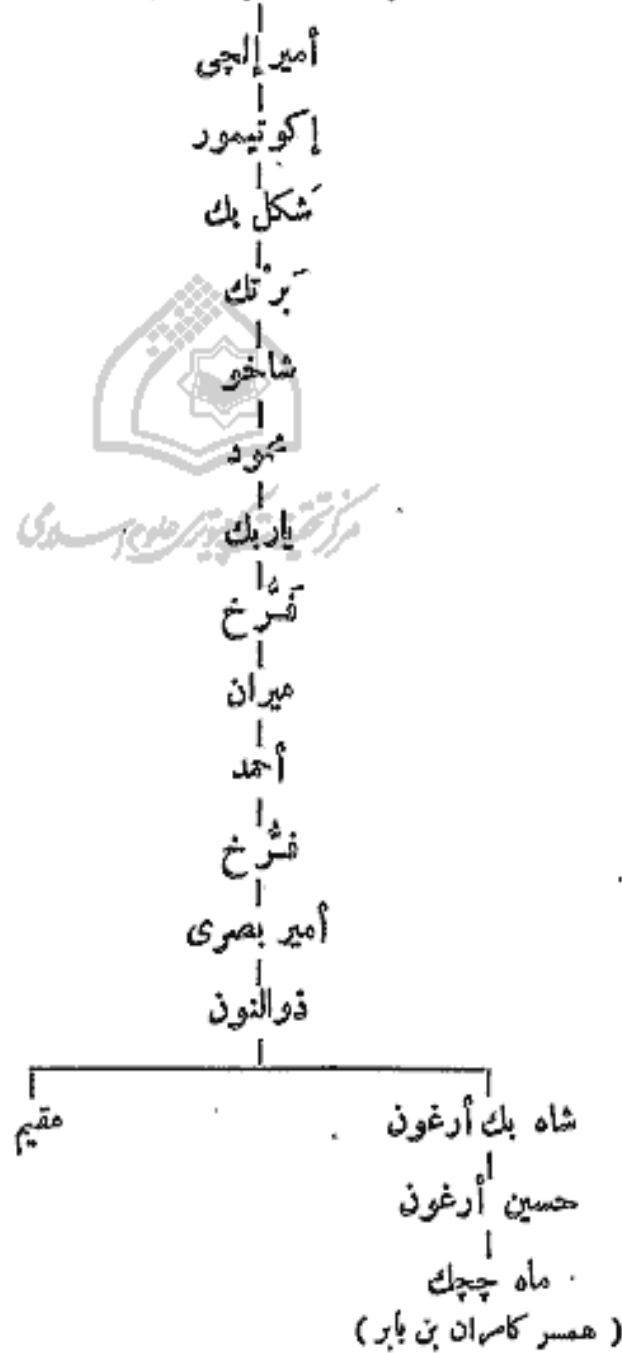

(۱) سردار لشکرهای شاه شجاع بگ ارغون بود . به سال ۹۷۶

## ۲۶۶ - آل لنگا

(درملتان و اوچہ)

سنہ ۸۴۷ھ	۱ - شیخ یوسف ، ( مستقل در دہلی )
۸۴۹	۲ - قطب الدین محمود لنگا [ الأول ] ، ( رایسہرہ ) (۱)
۸۷۴	۳ - حسین لنگا [ الأول ] (۲)
۹۰۸	۴ - محمود لنگا [ الثانی ] بن فیروز بن حسین
۹۳۰	۵ - حسین لنگا [ الثانی ] بن محمود
۹۳۲	استیلای حسین ارفون بر ملتان
۹۳۷	ضمیمہ امیراتوری مغول گردید .

مراجع :

Elliot : History of India I, 303, 497, -502.  
Sachau : Verzeichnis N° 84, p. 31.

## ۲۶۷ - شاہان شرق در جونیپور

( بہار ، اودو قنوج و بہراچ )

سنہ ۵۷۹۶ھ	۱ - خواجہ جہان ، ( غلام ملک سروار ) (۳)
۸۰۲	۲ - مبارک شاہ ، ( ملک واصل ) ، ( شاہ نامبرده اور ایہ فرزندی پذیرفت )
۸۰۳	۳ - شمس الدین ابراہیم شاہ شرقی بن مبارک
۸۴۴	۴ - محمود شاہ بن ابراہیم
۸۶۱	۵ - محمد شاہ ( بینخان ) ، ( مشترکاً با پدرش محمود )
۸۶۳	۶ - حسین شاہ بن محمود ، ( فرار سنہ ۸۸۱ و متوفی سنہ ۹۰۵ )
۸۸۱	فتح سکندر بن بہلول صاحب دہلی این سرزمین را

## ۲۶۸ - شاہان مالوہ

( ۱ ) بنی غوری ، ( پایتخت دہار و ماندوسپس شاری آباد ) :

سنہ ۵۸۰۴ھ	۱ - دلاور خان حسین غوری (۴)
۸۰۸	۲ - ہوشنگک اَلب خان بن دلاور (۵)
۸۳۸	۳ - محمد [ الأول ] غزنین خان بن ہوشنگک (۶)

( ب ) بنی خلجی :

۸۴۰	۴ - محمود شاہ [ الأول ] خلجی الکبیر
۸۷۳	۵ - غیاث شاہ بن محمود شاہ

(۴) از فرزندان شاہان غور بود ، فیروز سوم تغلق خداوندگار

دہلی او را بہ فرمانروایی رسانید .

(۵) مظفر اول خداوندگار گجرات بہ سال ۸۱۵ او را

اسیر کرد . در ۸ ذی الحجہ سال ۸۳۸ در گذشت .

(۶) جانشینش محمود اول خلجی در سال ۸۴۵ بہ اوزہر

خورانید . نک . خلیل ادہم ص ۴۷۷ . ( مترجم عربی )

(۱) پدرزن فرمانروای پیش شیخ یوسف بود نک : Elliot : Hist. of

India vol. 1, p 233 ( مترجم عربی )

(۲) ہم بیمان سکندر شاہ لودی خداوندگار دہلی بود . در

۲۶ صفر ۹۵۸ در گذشت .

(۳) وزیر محمود تغلق دوم خداوندگار دہلی بود . نک

خلیل ادہم ص ۴۷۶ . ( مترجم عربی )

- ۶ - ناصر شاه بن غیاث . . . . . ۲۴ ربیع الثانی سنه ۹۰۶ هـ
- ۷ - محمود شاه [ الثانی ] بن ناصر . . . . . ۳ صفر ۹۱۷
- محمود [ الثانی ] ، صاحب خان ، (یاغی تا سنه ۹۲۱) . . . . . ۹۱۷
- سلطان بہادر صاحب گجرات ، و محمود [ الثانی ] ، (کشته شد) ۹۳۷
- ۸ - قادر (ملو خان) <sup>(۱)</sup> . . . . . ۹۴۳
- ۹ - شجاع ، ( اورا سلیم شاه منصوب کرد ) . . . . . ۹۴۹
- ۱۰ - باز بہادر بن شجاع . . . . . ۹۶۲
- فتح اکبر ابن سرزمین را . . . . . ۹۶۸

مراجع :

L. White-King : History and Coinage of Malwa, Londres 1904.

H. Nelson-Wright : Catalogue Indian Museum, 11, 241.

دائرة المعارف الإسلامیہ (چاپ فرانسه) ، ماده : (مالو و غوری (Haig))

Justi : Iranisches Namenbuch.

أنساب ملوک مالوہ

(۲) بنی غوری

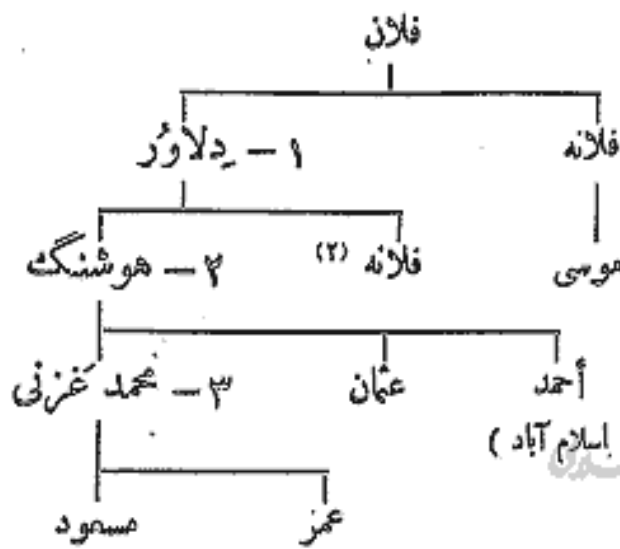

(۱) بنی خلجی

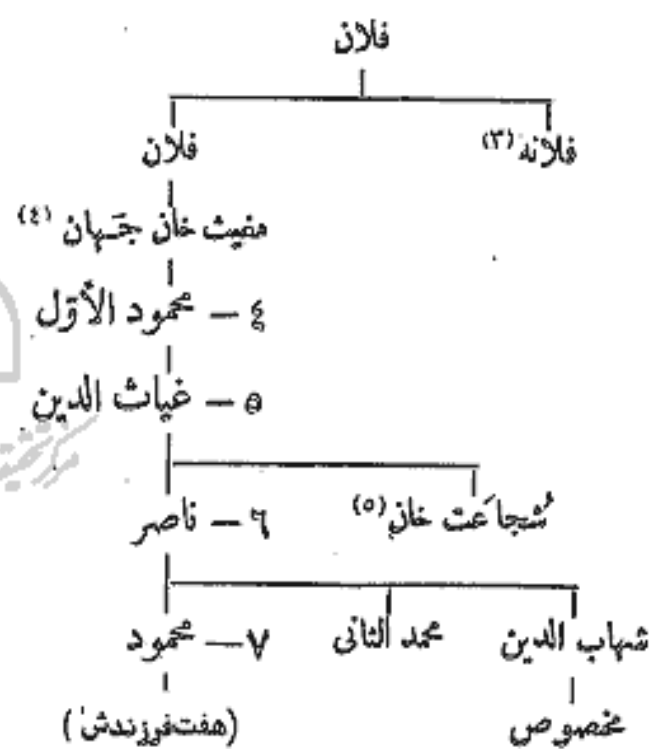

۲۶۹ - شاہان کشمیر

(۱) نخستین دولت :

- ۱ - شمس الدین طاہر میرزا (شاہ میر سواتی) <sup>(۱)</sup> . . . . . سنه ۷۳۵ هـ
- ۲ - جمشید بن طاہر <sup>(۲)</sup> ، (چہار دہ ماہ) . . . . . ۷۳۸
- ۳ - علاء الدین علی شیر بن ساہر . . . . . ۷۴۰
- ۴ - شہاب الدین بن علی شیر . . . . . ۷۵۳
- ۵ - قطب الدین بن طاہر . . . . . ۷۷۲

(۱) قبلا از طرف محمود دوم فرمانروای سارانگیور بود .

(۲) بہ زنی ناصر خان خداوندگار خاندش در آمد .

(۳) بہ زنی دلاور غوری در آمد .

(۴) وزیر ہوشنگ بود .

(۵) برادرش در ۲۴ ربیع الثانی ۹۰۶ او را کشت .

(۶) وزیر راجہ اودایاندوا ( Udāyanadeva ) بود .

(۷) خلیل ادم ( ص ۴۸۰ ) وی راپر شمس شاہ آورده است . ( مترجم عربی )

سنه ۷۸۸ هـ	۶ - سکندر شاه بن هندال، (بیت شیکن)	○
۸۱۳	۷ - علی شاه امیر خان بن سکندر <sup>(۱)</sup>	○
۸۲۰	۸ - شاه خان زین العابدین	○
۸۷۲	۹ - حیدر شاه حاجی خان بن زین العابدین	○
۸۷۴	۱۰ - حسن شاه بن حیدر	○
۸۸۹	۱۱ - محمد شاه بن حسن	○
۸۸۸	۱۲ - فتح شاه خان بن آدم، (برای بار اول)	○
	محمد، (برای بار دوم)	○
	فتح، (برای بار دوم)	○
	محمد، (برای بار سوم)	○
۹۲۳	فتح، (برای بار سوم)	○
	محمد، (برای بار چهارم)	○
۹۳۴	۱۳ - نازک شاه بن ابراهیم <sup>(۲)</sup> ، (برای بار اول)	○
	محمد، (برای بار پنجم)	○
۹۴۱	۱۴ - ابراهیم، (برای بار اول)	○
	نازک، (برای بار دوم)	○
	میرزا حیدر دوشلالت <sup>(۳)</sup> ، (از طرف هایون)	○
	ابراهیم، (برای بار دوم)	○
۹۶۳	۱۵ - اسماعیل بن ابراهیم	○
۹۶۴	۱۶ - حبیب <sup>(۴)</sup>	○
	(ب) دولت دوم، (بنی چک)	○
۹۶۷	۱۷ - غازی خان چک <sup>(۵)</sup>	○
۹۷۰	۱۸ - نصر الدین حسین بن چک	○
۹۷۷	۱۹ - ظهیر الدین محمد علی بن چک	○
	مُرید شاه، (زندگی کوتاه داشت)	○
۹۸۷	۲۰ - نصر الدین محمد یوسف بن علی	○
	غازی شاه، (زندگی کوتاه داشت)	○
۹۹۲	۲۱ - یعقوب	○
	بایفازی، (زندگی کوتاه داشت)	○
	فتح اکبر این سرزمین را	○

مراجع : Newall : Sketch of the Mahomodañ History of.

Cashmere : J.R.A.S. Bengal, 1854. V. 409.

Beale : Biographical Dictionary 364.

Barthold : Musulmanskia Dynasti, 307.

Justi : Iranisches Namenbuch.

Sachau : Verzeichnis N<sup>o</sup> 89 et 90 , p. 32, 33.

H. Nelson-Wright : Cat. Indian Museum 11, 187.

T. W. Haig : Chronology J.R.A.S. 1918.

دائرة المعارف الإسلامیة (چاپ فرانسه) ، ماده : ( کشمیر ) "M. Longworth-Dames"

- (۱) نک . خلیل ادهم ص ۴۸۱ . (مترجم عربی) (۴) نام او بر سکه‌ها محمود نقر شده است .  
(۲) نام او بر سکه‌ها نادر نقر شده است . (۵) نک . دائرة المعارف اسلام (چاپ فرانسه) ماده کشمیر :  
(۳) نک . خلیل ادهم ص ۴۸۱ . (مترجم عربی) (مترجم عربی)

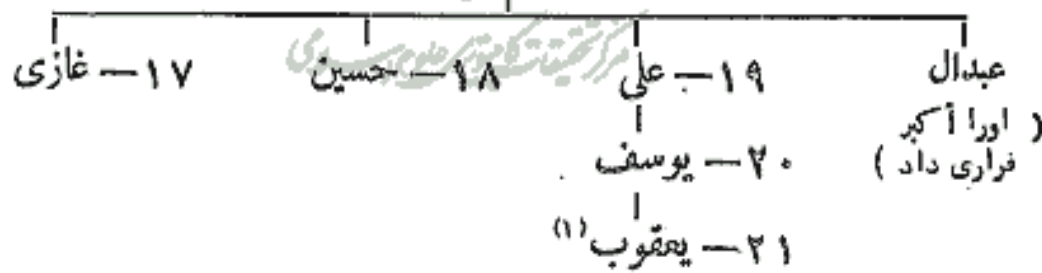
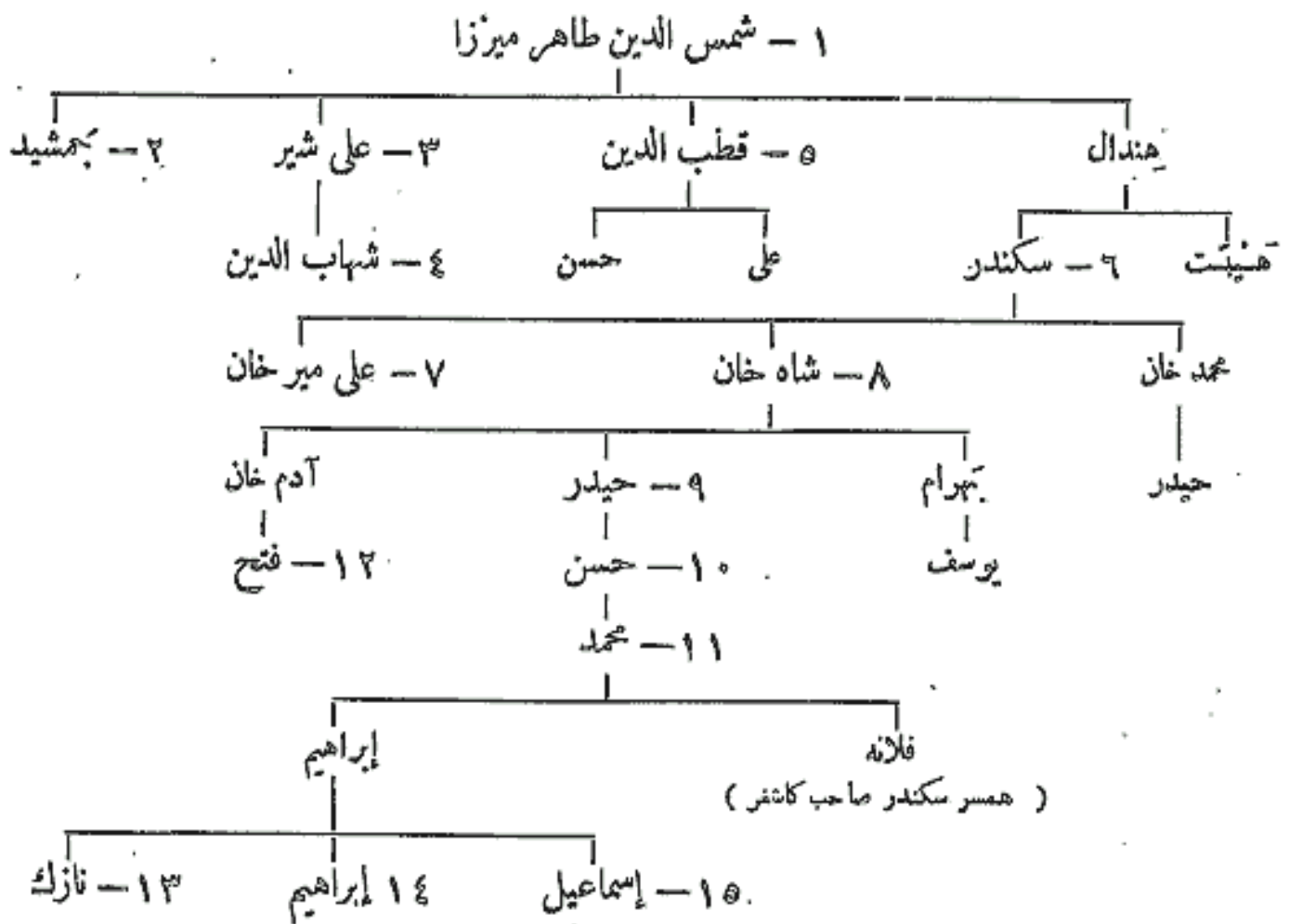

۲۷۰ - فاروقیان ملوک خاندان

باینتخت برہان پور (اسپرغر)

۱ -	ملک راجہ بن خان جہان ، ( اورا فیروز الثالث صاحب دہلی منصوب کرد )
۲ -	نصر (۲) خان بن ملک راجہ . . . . .
۳ -	میران عادل خان [ الأول ] ، ( مقتول در ۸ ذی الحجہ سنہ ۸۴۴ ) . . . . .
۴ -	میران مبارک [ الأول ] ، ( متوفی در ۱۲ رجب سنہ ۸۶۱ ) . . . . .
۵ -	عادل خان [ الثانی ] ہایون ، ( متوفی در ۱۴ ربیع الأول سنہ ۹۰۶ ) . . . . .
۶ -	داود خان . . . . .
۷ -	عزنی . . . . .
۸ -	عادل خان [ الثالث ] . . . . .

سنہ ۷۷۲ ہ

۸۰۱ شعبان ۱۰

۸۴۱ ۱۷ ربیع الأول

۸۴۴ ذو الحجہ

۸۶۱ رجب

۹۰۶ ربیع الأول

۹۱۶

۹۱۶ جمادی الأولی

(۱) از سال ۹۹۶ در دربار اکبر در دہلی بود .  
 (۲) نک . خلیل ادہم ص ۴۸۶ . ( مترجم عربی )



سنه ۹۲۶ هـ	۹ -	میران محمد شاه [الأول] (۱) ، (متوفی در ۱۳ ذی القعدة سنه ۹۴۲)
۹۴۲	۱۰ -	میران مبارک [الثانی] (۲) ، (متوفی در ۶ جمادی الآخر سنه ۹۷۴)
۹۷۴	۱۱ -	میران محمد شاه [الثانی]
۹۸۴	۱۲ -	راجہ علی خان
۱۰۰۵	۱۳ -	بہادر شاہ
		، اور اکبر عزل کرد . . . . . ۲۰۰۸

نسب فاروقیان :

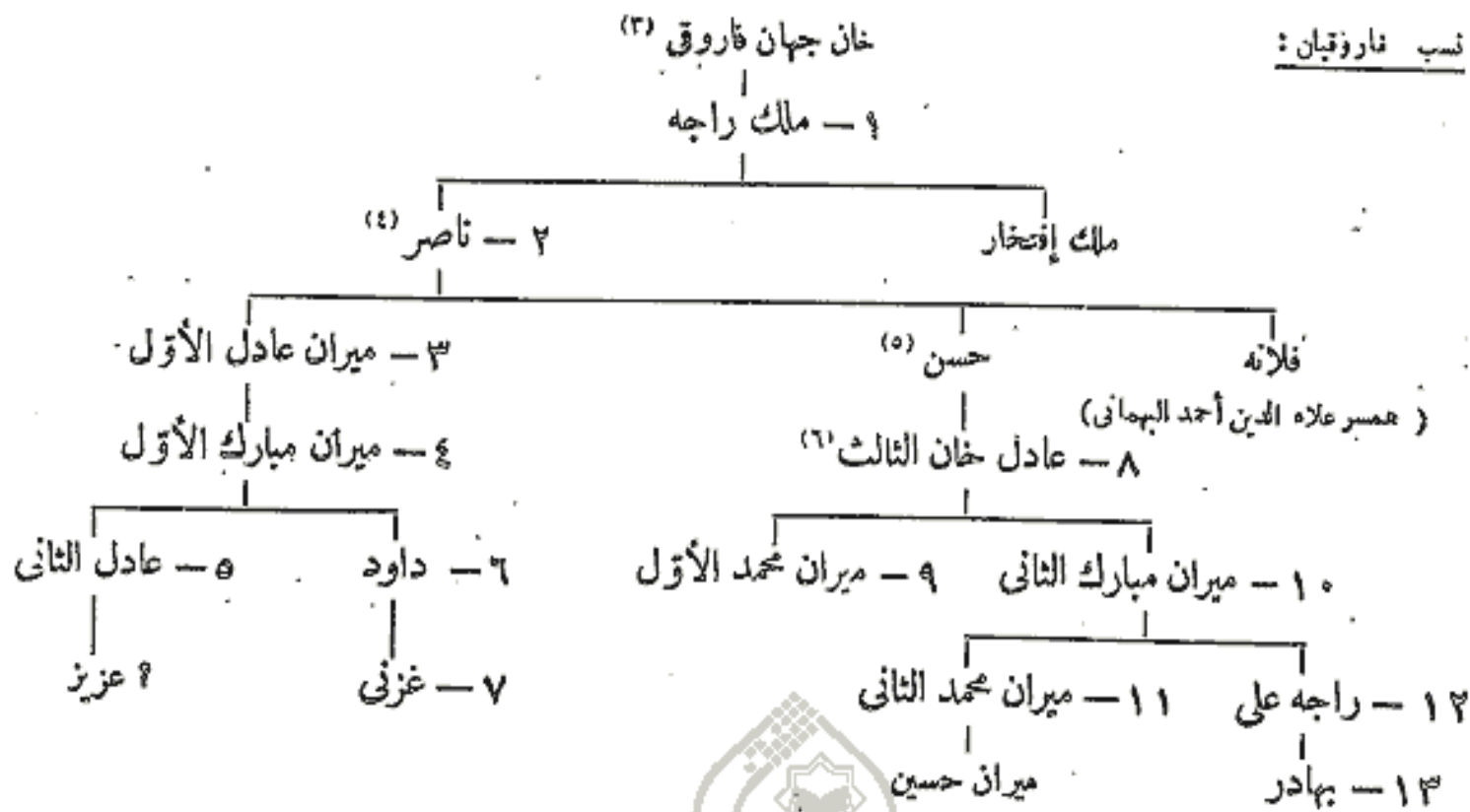

مراجع : دائرة المعارف الإسلامیہ (چاپ فرانسه) ، ماده : (فاروقی) 'M. Longworth-Dames' Elliot: History of India.  
Justi : Iran. Namenbuch, p. 477.

۲۷۱ - ملوک گجرات

(پایتخت احمد آباد)

سنه ۷۹۳ هـ	ربیع الثاني	۱ - مظفر شاه [الأول] ظفر خان ، (مستقل شد سنه ۸۱۰)
۸۱۴	ربیع الثاني	۲ - أحمد شاه [الأول] بن ترخان ، (پایتخت احمد آباد)
۸۴۶	ربیع الأول	۳ - محمد کریم شاه ، (زنش اورا مسموم کرد)
۸۵۵	محرم	۴ - قطب الدین أحمد [الثانی]
۸۶۳	۱۰ رجب	۵ - داود شاه ، (مفت روز حکومت کرد)
۸۶۳	۱۷ رجب	۶ - محمود شاه [الأول] بایقرا
۹۱۷	۲ رمضان	۷ - مظفر شاه [الثانی] (۷)

- (۱) به سال ۹۴۲ - ۹۴۳ گجرات نیز ضمیمه قلمرو اوشد .  
(۲) از سال ۹۷۵ کارگزار اکبر بود .  
(۳) نسب خود را به خلیفه عمر الفاروق می رساند .  
(۴) دختر دلاور غوری خداوندگار مالوه را به زنی گرفت .  
(۵) دختر محمود اول خداوندگار گجرات را به زنی گرفت .  
(۶) دختر مظفردوم خداوندگار گجرات را به زنی گرفت .  
(۷) به قانصوه الغوری خداوندگار مصر بهام فرستاد که وی را در برابر برتغالیها یاری کند .

- ۸ - سکندر شاه . . . . . ۲۳ ربیع الثانی سنه ۹۳۲ هـ
- ۹ - ناصر خان محمود [الثانی] . . . . . ۶ شعبان ۹۳۲
- ۱۰ - بهادر شاه (۱) . . . . . ۲۴ شوال ۹۳۲
- فتح مالوه . . . . . شعبان ۹۳۷
- اورا ملهون فراری داد . . . . . ۹۴۲
- ۱۱ - میران محمد [الأول] شاه فاروقی صاحب خاندش (۲) . . . . . ۹۴۳
- ۱۲ - محمود شاه [الثالث] بن لطیف . . . . . ۹۴۴
- ۱۳ - أحمد شاه (مدعی) . . . . . ۱۵ ربیع الأول ۹۶۱
- محمد بن مظفر [الثانی] ، (غاصب) . . . . . ۹۶۳
- ۱۴ - مظفر شاه [الثالث] حبیب (دیگری جایش نشست و سنه ۹۸۰ کنار رفت) . . . . . ۵ شعبان ۹۶۹
- فتح اکبر این سرزمین را . . . . . ۱۴ رجب ۹۸۰
- مظفر [الثالث] (برای بار دوم) (پنج ماه حکم کرد) . . . . . ۹۹۱

نسب شاهان گجرات

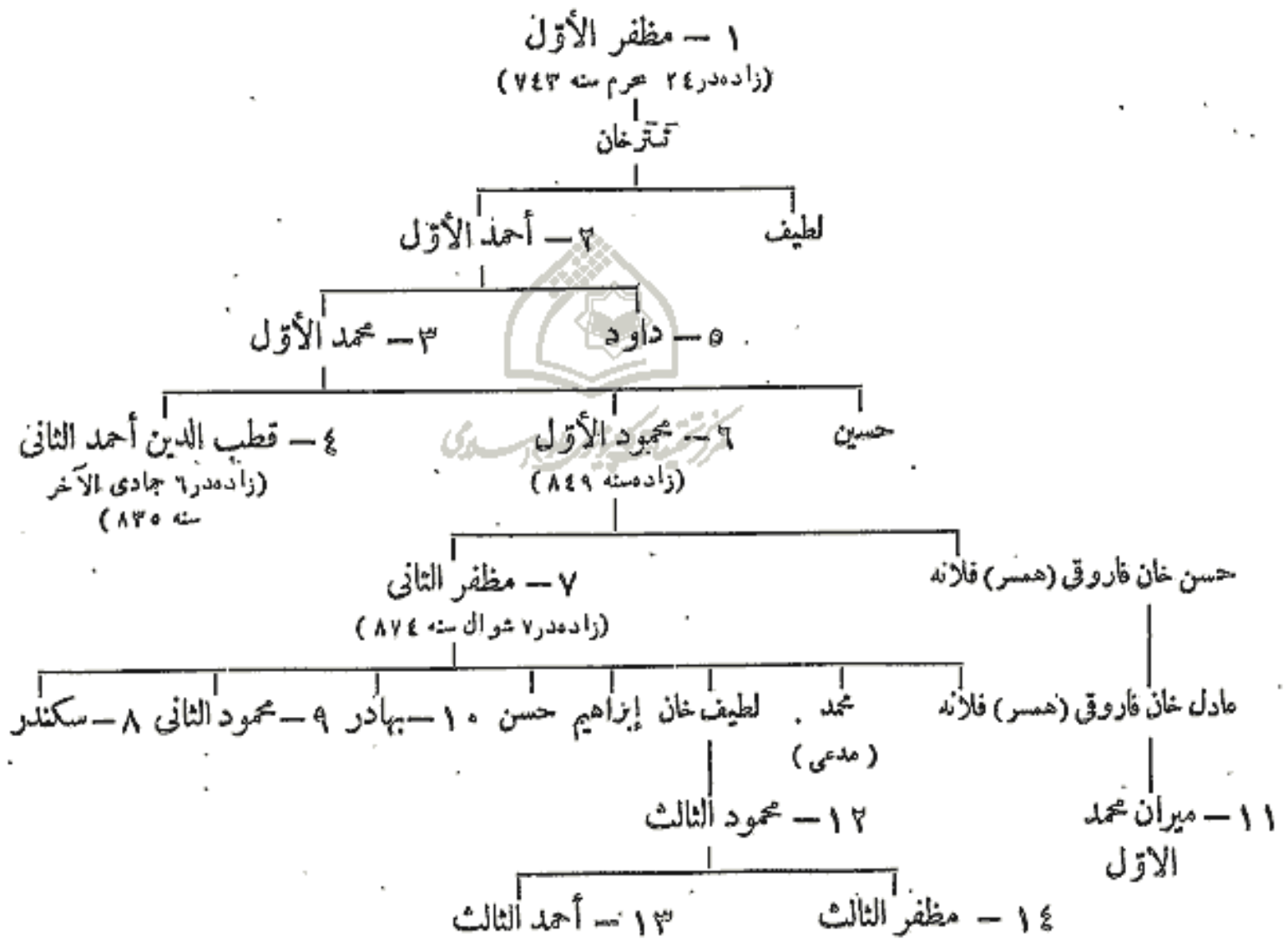

مراجع :

G. P. Taylor J.R.A.S. Bombay, 1902.

H. Nelson-Wright. Cat: Ind Mus. II, 221.

Justi: Iran. Namenbuch p. 476.

(۲) شش (هفت) هفته اشغال آن سرزمین ادامه یافت.  
روپیه‌ای از اودر مجموعه White-king است

نک. Cat. de vente. III, N° 4496.

(۱) در ۳ رمضان ۹۴۳ بر روی یک کشتی برتغالی روبروی دیو درگذشت.

## ۲۷۲ - بهمنیان در دکن

ملوک کلبه که (أحسن آباد ، ورنجل ، بیدر)

۸۷۴	۲۴ ربيع الثاني	سنه ۷۴۸ هـ	۱	حسن گانگو (غانغو) علاء الدين ظفر خان ، (متوفى غره ربيع الأول سنه ۷۵۹)
۷۵۹	۲ ربيع الأول		۲	محمد شاه [الأول]
۷۷۶	شوال		۳	مجاهد شاه ، (اورامویش داود در ۱۷ ذی الحجه سنه ۷۷۹ بمکشت)
۷۸۰	۲۱ محرم		۴	داود شاه ، (مقتول در ۲۶ صفر سنه ۷۸۰)
۷۸۰	۲۶ صفر		۵	محمد شاه [الثانی]
۷۹۹	۲۷ رجب		۶	غیاث الدین ، (مکور شد در ۱۷ رمضان سنه ۷۹۹)
۷۹۹	رمضان		۷	شمس الدین
۸۰۰			۸	تاج الدین فیروز شاه ، (متوفى در ۱۵ شوال سنه ۸۲۵)
۸۲۵	۱۵ شوال		۹	أحمد شاه [الأول] <sup>(۱)</sup> ، (متوفى در ۱۸ رجب سنه ۸۳۸)
۸۳۸	رجب		۱۰	علاء الدين أحمد شاه [الثانی]
۸۶۲			۱۱	علاء الدين همايون شاه ظالم ، (مقتول در ۲۸ ذی القعدة سنه ۸۶۵)
۸۶۵	ذو القعدة		۱۲	نظام شاه ، (متوفى در ۱۳ ذی القعدة سنه ۸۶۷)
۸۶۷	ذو القعدة		۱۳	محمد شاه [الثالث]
۸۸۷	صفر		۱۴	محمود شاه [الثانی] <sup>(۲)</sup> ، (متوفى در ۴ ذی الحجه سنه ۹۲۳)
۹۲۴	محرم	<div style="display: flex; align-items: center; justify-content: center;">  <div style="margin-left: 10px;"> <p>مختص قیومیت وزیر امور بیدر بودند</p> </div> </div>	۱۵	أحمد شاه [الثالث]
۹۲۷			۱۶	علاء الدين شاه
۹۲۹			۱۷	ولی الله شاه
۹۳۲			۱۸	کلیم الله شاه
۹۳۳				انقسام دولت ایشان

مراجع :

دائرة المعارف الإسلامیه ( چاپ فرانسه ) ، مادة : ( بهمنیان ) .

St. Lane-Poole : Muhammadan Dynasties. 316-319.

St. Lane-Poole : Catalogne of Coins Br. M. Muhammadan States, LXII.

Justi : Iranisches Namenbuch, 470.

J. S. King : History of the Bahmani Dynasty.

J. Gibbs : Gold and Silver Coins of the Bahmani Dynasty. Num. Chron. 1881.

T. W. Haig : Some Notes on the Bahmani Dynasty J.RAS Bengal LXXIII.

(۱) پایتخت را به احمد آباد بیدر منتقل ساخت .  
(۲) وزیر نیرومند قاسم بیدر دولت جدیدی را در بیدر ایجاد کرد . . .

## ۱ - حسن گانگو

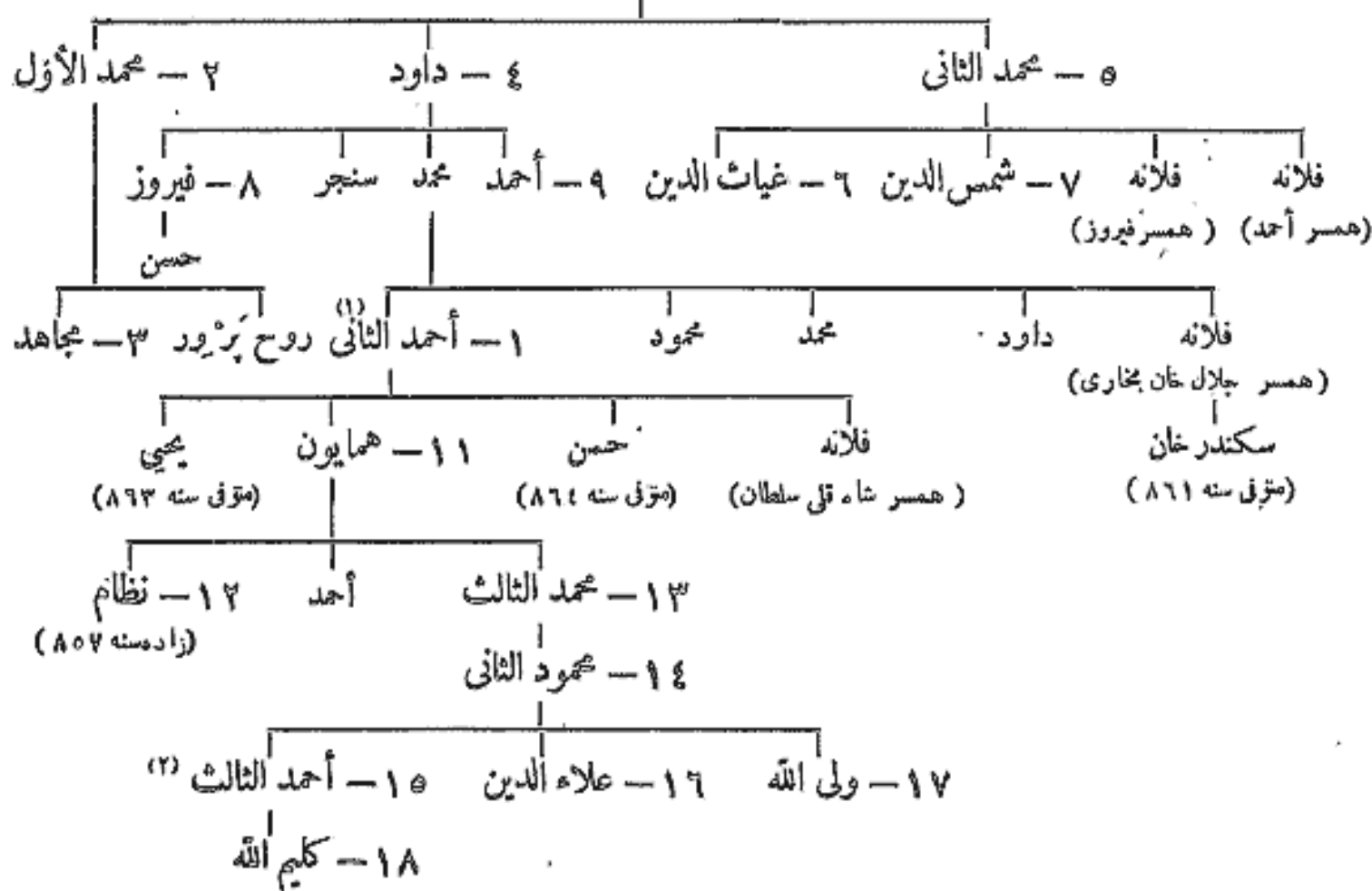

## ۲۷۳ - ملوك الطوائف در دكن

(برادر و پاي تخت : ايجور گول)

### (۱) بني عماد شاه :

سنه ۸۹۰ هـ	فتح الله عماد الملك (۳)
۹۱۰	علاء الدين بن فتح الله (۴)
۹۳۶	دریا بن علاء الدين (۵)
۹۶۸	برهان بن دریا ، ( اورا توفال سنه ۹۷۶ زندانی کرد ) (۶)
۹۷۶	توفال خان ، ( غاصب )

استیلاي مرتضی نظام شاه بر کپور و کشتن برهان بن توفال در زندان سنه ۹۸۰

### (ب) بني نظام شاه (أحمد نگر) :

۸۹۶	أحمد [الأول] بن نظام الملك البحري (۷)
۹۱۴	برهان [الأول]
۹۶۱	حسین (۸)
۹۷۲	مرتضی [الأول] ، (مقتول در رجب سنه ۹۹۶)

(۵) توفال خان وزیر او بود .  
 (۶) خواهرش بی بی دولت به زنی حسین نظام شاه درآمد .  
 (۷) فرزند وزیر محمد دوم بهمانی بود . به سال ۹۰۰ احمد آباد را بنیاد نهاد .  
 (۸) در سال ۹۷۲ بانظام و عادل و قطب ز برید بر علیه و بجایانگر هم پیمان شد . در ۲ ذی القعدة ۹۷۳ درگذشت .

(۱) دختر ناصر خان خداوندگار خاندان را به زنی گرفت .  
 (۲) سنی دخت یوسف عادل شاه را به زنی گرفت .  
 (۳) از طرف محمود دوم بهمانی فرمانروای برار بود .  
 (۴) خدیجه دخت یوسف عادل شاه را به زنی گرفت و دخترش ربیع به زنی ابراهیم اول عادل شاه درآمد .

- ۵ - میران حسین بن مرتضی ، (مقتول در ۱۱ جمادی الأولى سنه ۹۹۷) . . . . . رجب سنه ۹۹۶ هـ
- ۶ - اسماعیل بن برهان ، (اوراید در ۱۳ رجب سنه ۹۹۹ عزل کرد) . . . . . جمادی الأولى ۹۹۷
- ۷ - برهان [الثانی] بن حسین بن برهان ، (متوفی در ۱۸ شعبان سنه ۱۰۰۳) . . . . . ۱۳ رجب ۹۹۹
- ۸ - ابراهیم بن برهان [الثانی] . . . . . شعبان ۱۰۰۳
- ۹ - أحمد [الثانی] . . . . . صرم ۱۰۰۴
- ۱۰ - بهادر بن ابراهیم ، (منقاد اکبر خان سنه ۱۰۰۴) . . . . . ۱۰۰۴
- ۱۱ - مرتضی [الثانی] <sup>(۱۱)</sup> ، (متوفی سنه ۱۰۳۸) . . . . . ۱۰۰۷
- فتح اکبر کشور را و حسین بن مرتضی حاکم اسمی شد هرم ۱۰۰۹
- نک : نظام حیدر آباد . . . . .

(ج) بنی برید شاه (بیدر) :

- ۱ - قاسم [الأول] برید <sup>(۲)</sup> . . . . . ۸۹۷
- ۲ - امیر [الأول] بن قاسم . . . . . ۹۱۰
- ۳ - علی بن امیر <sup>(۳)</sup> . . . . . ۹۴۰
- ۴ - ابراهیم بن علی . . . . . ۹۹۰
- ۵ - قاسم [الثانی] بن علی . . . . . ۹۹۷
- ۶ - میرزا علی بن قاسم . . . . . ۱۰۰۰
- ۷ - امیر [الثانی] . . . . . حدود ۱۰۱۸

(د) بنی عادل شاه (بیجاپور) :

- ۱ - یوسف عادل شاه . . . . . ۸۹۵
- ۲ - اسماعیل بن یوسف ، (متوفی در ۱۶ صفر سنه ۹۴۱) . . . . . ۹۱۶
- ۳ - مسو بن اسماعیل . . . . . ۲۶ صفر ۹۴۱
- ۴ - ابراهیم [الأول] بن اسماعیل . . . . . ۹۴۱
- ۵ - علی [الأول] بن ابراهیم <sup>(۴)</sup> . . . . . ۹۶۵
- ۶ - ابراهیم [الثانی] بن طهماسب بن ابراهیم . . . . . صفر ۹۸۸
- ۷ - محمد بن ابراهیم <sup>(۵)</sup> . . . . . ۱۰۳۵
- ۸ - علی [الثانی] بن محمد . . . . . ۱۰۷۰
- ۹ - سکندر بن علی ، (عزل سنه ۱۰۹۷ و متوفی سنه ۱۱۰۰) . . . . . ۱۰۸۳
- استیلاي اورنگ زیب بر بیجاپور . . . . . ۱۰۹۷

(هـ) بنی قطب شاه (کاسکنده و تلنگانه) :

- ۱ - سلطان قلی قطب الملک ، (مقتول در ۲ جمادی الآخر سنه ۹۴۰) . . . . . ۹۱۸
- ۲ - جمشید بن سلطان قلی . . . . . جمادی الآخر ۹۴۰
- ۳ - سبجان قلی بن جمشید . . . . . ۹۵۷

(۳) یانی بی بی دخت ابراهیم اول عادل شاه را به زنی گرفت .  
(۴) در ۲۳ صفر ۹۸۸ به ناگهان کشته شد و بیوه اش چاند بی بی در هنگام خردی ولعهدش نایب السلطنه او بود .  
(۵) در سال ۱۰۴۴ کارگزار سلطان شاه جهان شد .

(۱) تا سال ۱۰۱۵ رسماً حکومت خود را ادامه داد ، ولی پادشاه اکبر ملک عمیره سال ۱۰۰۷ به فرمانروایی شهر احمد نگر منصوب کرد .  
(۲) وزیر او محمد دوم بهمنی است .

- ۴ - إبراهيم بن سلطان قلی، (متوفی در ۲۱ ربیع الثانی سنه ۹۸۹) . . . . . ۱۲ رجب سنه ۹۵۷ هـ  
 ۵ - محمد قلی بن إبراهيم <sup>(۱)</sup> . . . . . ربیع الثانی ۹۸۹  
 ۶ - عبدالله بن محمد بن إبراهيم، (غزل سنه ۱۰۸۳) . . . . . ذوالقعدة ۱۰۲۰  
 ۷ - أبو الحسن بن عبدالله، (شاعر) . . . . . ۱۰۸۳  
 فتح اوردك زیب این سرزمین را . . . . . ۲۴ ذی القعدة ۱۰۹۸

(أَنساب ملوك الطوائف درکن)

بنی نظام الملك :

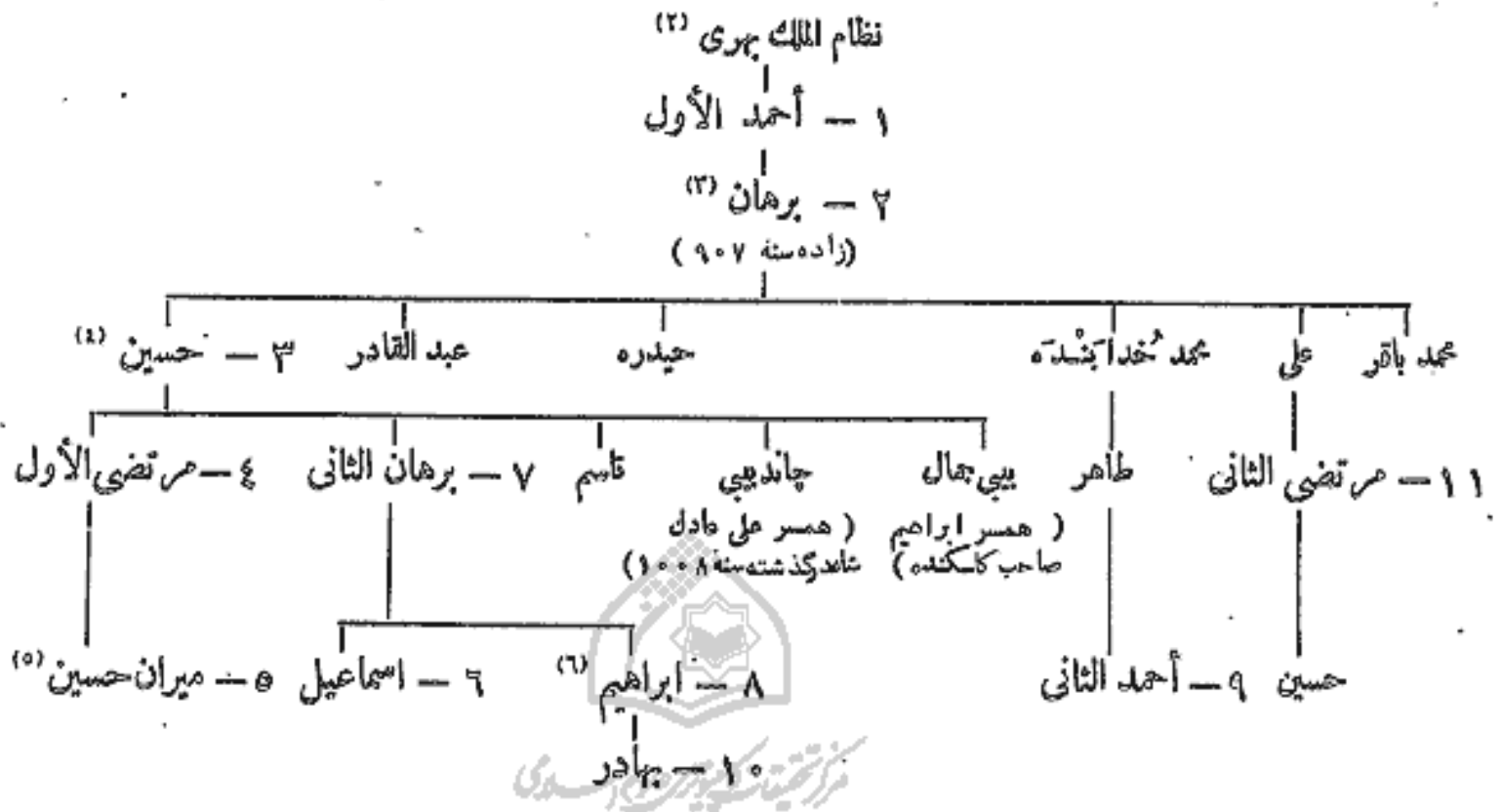

(۳) مریم شاهزاده بهجایور را به زنی گرفت .  
 (۴) بی بی دولت دخت دارباشاهزاده برار را به زنی گرفت .  
 (۵) خدیجه دخت یوسف خداوندگار بیجایور را به زنی گرفت .  
 (۶) دختر ابراهیم قطب شاه را به زنی گرفت .

(۱) بنیانگذار حیدرآباد بود ، در ۱۷ ذی القعدة ۱۰۲۵ در گذشت .  
 (۲) برهمن و از شهر و بجیانگر بود به دین اسلام درآمد و در ۸۹۱ درگذشت .

بنی عادل شاه :

۱ - یوسف عادل شاه<sup>(۱)</sup>

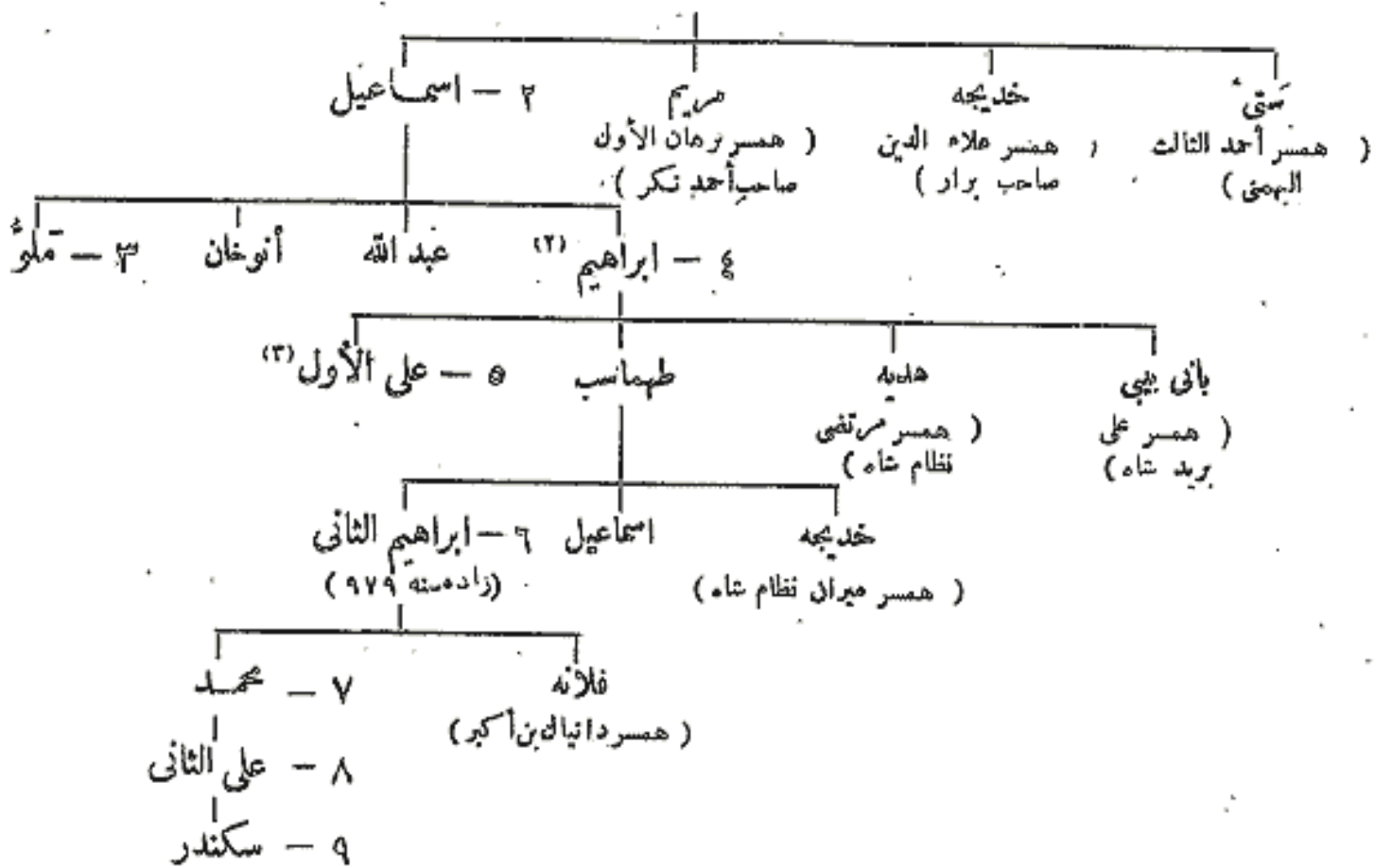

بنی قطب شاه :

۱ - سلطان قلی ، قطب الملک<sup>(۴)</sup>

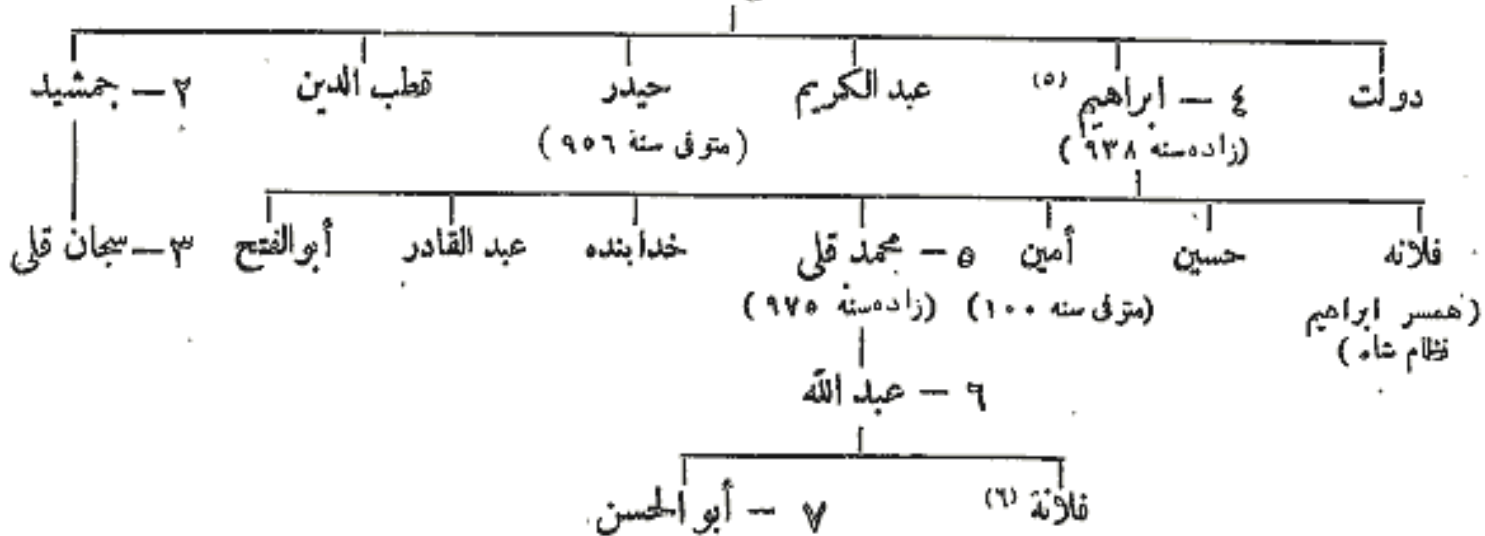

مراجع :

دائرة المعارف الإسلامية ( چاپ فرانسه ) ، ماده : ( دکن ) " T. W. Haig "

Justi : Iranisches Namenbuch p. 470-471.

(۴) از درباریان محمد سوم بهمنی بود ، در ۸۹۹ در گذشت .  
(۵) بی بی جمال دخت حسین نظام شاه را به زنی خود در آورد .  
(۶) به زنی محمد اکبر بن اورنگ زیب در آمد .

(۱) دعوی می کرد که پسر مراد دوم پادشاه عثمانی است .  
(۲) ربیعه دخت علاء الدین عماد شاه را در سال ۹۵۰ به زنی خود در آورد .  
(۳) چاند بی بی دخت حسین نظام شاه را به زنی خود در آورد .

۱۵ شعبان	سنه ۹۳۲ هـ	۱ - بابر، (۱) ظهير الدين (۲) (متوفى در ۶ جمادى الاولى سنه ۹۳۷)
۹ جمادى الاولى	۹۳۷	۲ - همايون، ناصر الدين، (برای بار اول تا ۱۰ محرم سنه ۹۴۷) (۳)
		۰ میرزا سلیمان . . . . . حدود ۹۴۰
		۰ کامران بن بابر (۴) . . . . . حدود ۹۵۰
		۰ حکومت سلاطین سوری افغان . . . . . ۹۴۷-۱۶۲
		۰ همايون، (برای بار دوم) . . . . . ۴ رمضان ۹۶۲
۲ ربيع الثانى	۹۶۳ (۵)	۳ - اکبر، جلال الدين أبو الفتح، محمد، (متوفى در ۱۳ جمادى الآخر سنه ۱۰۱۴)
۲۰ جمادى الآخر	۱۰۱۴	۴ - جهانگیر، نور الدين پادشاه (سلطان سليم)
		۰ داور بخشش، (هزك در ۲ جمادى الاولى سنه ۱۰۳۷) . . . . . صفر ۱۰۳۷
۱۸ جمادى الآخر	۱۰۳۷	۵ - شاه جهان، شهاب الدين (سلطان مُخرّم)، (هزك در ۱۷ رمضان سنه ۱۰۶۸)
		۰ مراد بخشش (تجرات) . . . . . ربيع الأول ۱۰۶۸
		۰ (دستگیر شد در ۴ شوال سنه ۱۰۶۸) . . . . .
		۰ شاه شجاع (بتکاله) . . . . . ربيع الأول ۱۰۶۸
		۰ (دستگیر شد در رمضان سنه ۱۰۷۰) . . . . .
مستهل ذى القعدة	۱۰۶۸	۶ - اورانگک زيب عالمگير، يحيى الدين
		۰ أعظم شاه، (متوفى در ۱۸ ربيع الأول سنه ۱۱۱۹) ۱۰ ذى الحجه ۱۱۱۸
		۰ کام بخشش (در دکن) (متوفى در ذى الحجه سنه ۱۱۱۹) محرم ۱۱۱۹
۲۴ محرم	۱۱۱۹ (۶)	۷ - شاه عالم [الأول] بهادر شاه [الأول]، قطب الدين
		۰ عظيم الشان، (متوفى در صفر سنه ۱۱۲۴) . . . . . ۲۱ محرم ۱۲۲۴
۱۴ ربيع الأول	۱۱۲۴	۸ - جهاندار ممتاز الدين أبو الفتح، (هزك در ۱۶ ربيع الأول سنه ۱۲۲۴)
۲۳ ذى الحجه	۱۱۲۴	۹ - كُفرخ سير، (هزك در ۸ ربيع الثانى سنه ۱۱۳۱)
۹ ربيع الثانى	۱۱۳۱	۱۰ - رفيع الدرجات، شمس الدين . . . . .
۲۰ رجب	۱۱۳۱	۱۱ - شاه جهان [الثانى]، (رفيع الدوله)
۱۱۳۱-۱۱۳۲		۰ نيکو سير محمد . . . . .
		۰ إبراهيم، (فرار کرد ۱۸ محرم سنه ۱۱۳۳) . . . . . ۹ ذى الحجه ۱۱۳۲
۱۵ ذى القعدة	۱۱۳۱	۱۲ - محمد ناصر الدين روشن "أختره" (۷)
		۰ نادر شاه کشور را گرفت . . . . . ۱۱۵۲
۲ جمادى الاولى	۱۱۶۱	۱۳ - أحمد بهادر، (۸) (هزك در ۱۱ شعبان سنه ۱۱۶۷ پس کور شد)
۱۱ شعبان	۱۱۶۷	۱۴ - عالمگير [الثانى] عزيز الدين، (کشته شد در ۸ ربيع الثانى سنه ۱۱۷۳)
		۰ شاه جهان [الثالث] . . . . . ۲۰ ربيع الثانى ۱۱۷۴
		۰ (هزك در ۲۹ صفر ۱۱۷۴) . . . . .

(۵) از روی این تاریخ تقویمی ساخته شد (و آن تقویم شمسی است) که از سال ۹۹۲ (از سال سی ام پادشاهی اکبر) شروع میشود.  
 (۶) گویند در ۱۸ ذی الحجه ۱۱۱۸ جلوس رسمی انجام گرفت.  
 (۷) آخرین امپراطور مستقل بود.  
 (۸) دو روز بر او به نام صغدر جنگ نواب اود و عماد الملک غازی الیدین خان فرمانروایان حقیقی بودند.

(۱) R. B. Whitehead ترجمه میدهد این نام را باضم حرف "ب" بنویسند. Catalogue Lahore Museum, vol. II, p. 3.  
 (۲) در ۷ رجب ۹۳۲ در جنگ پانیپات برابر ابراهیم دوم پیروز شد.  
 (۳) نزدیک شهر قنوج شیر شاه سوری بن اسماعیل او را شکست داد.  
 (۴) این دو مدعی کوشش داشتند نفوذ خود را در خارج مرز هند در افغانستان (بدخشان) و قندوز گسترش دهند.



- ۱۵ - شاه عالم [الثانی]، جلال الدین علی جوهر . . . . . جمادی الأولى سنه ۱۱۷۳ هـ  
 بیدار بخت، (عزل در ۸ حرم سنه ۱۲۰۳) . ۲۷ ذی القعدة ۱۲۰۲
- ۱۶ - محمد اکبر [الثانی]، معین الدین ابونصر . . . . . ۷ رمضان ۱۲۴۱
- ۱۷ - بهادر شاه [الثانی]، سراج الدین ابوالمظفر، (عزل در ۱۳ شعبان سنه ۱۲۷۴) ۲۸ جمادی الآخر ۱۲۵۳
- مراجع :

Elliot and Dawson: History of India  
 Th. W. Beale: Biographical Dictionary, 2 éd. par H. G. Keene,  
 London 1894.  
 C. P. Taylor. J.R.A.S. Bengal, Num. Suppl. VII.1907.  
 Justi; Iranisches Namenbuch 473-5.  
 دائرة المعارف الإسلامیه (چاپ فرانسه) ماده: (مقول «T. W. Haig» و پاپر  
 «Cl. Huart» و همایون و اکبر و جهانگیر و شاه عالم و شاه جهان (H. Beveridge)

۲۷۵ (۱) - ولات بزرگ مغول در بنگاله

سنه ۹۸۴ هـ	مُنیم خان
۹۸۴	خان جهان، حسین <sup>(۲)</sup> قلی بگ
۹۸۶	مظفر خان
۹۸۸	راجہ تدر مل
۹۸۹	خان اعظم
۹۹۱	شاهباز خان
۹۹۶	راجہ مان سنج
۱۰۱۰	قطب الدین
۱۰۱۶	جهانگیر قلی
۱۰۱۸	إسلام خان
۱۰۲۳	قاسم خان
۱۰۲۸	ابراهیم خان
۱۰۳۲	شاه جهان
۱۰۳۵	خانازاد
۱۰۳۶	مکرم خان
۱۰۳۸	فدائی خان
۱۰۳۸	قاسم خان جبین
۱۰۴۳	اعظم خان
۱۰۵۰	سلطان شجاع
۱۰۷۰	میر جله
۱۰۷۴	شایسته خان
۱۰۸۷	فدائی خان
۱۰۸۸	سلطان محمد اعظم

(۱) بقیه پادشاهان بنگاله .  
 (۲) اکبرخان اوزا به فرمانروایی رسانید . بر داود بن سلیمان  
 چیره گشت و به سال ۹۸۶ در تانده در گذشت .

۱۱۰۹	شایسته خان
۱۱۰۰	ابراہیم خان
۱۱۰۸	میرزا عظیم الشان

### ۲۷۵ (ب) - نواب بنگالہ و بہار و اوریسہ

۱۱۱۶	مرشد قسلی جعفر خان ، صوبہ دار <sup>(۱)</sup>
۱۱۳۸	شجاع الدین ، (داماد نامبرده)
۱۱۵۱	۱۳ ذی الحجہ
۱۱۵۳	۱۳ صفر
۱۱۶۹	میرزا محمود سراج الدولہ بن ہیبت جنگ (زین الدین احمد) بن حاجتی احمد
۱۱۷۰	جعفر علی خان ، (عزل سنہ ۱۱۷۴)
۱۱۷۴	قاسم علی (داماد نامبرده) <sup>(۲)</sup>
	جعفر علی ، (برای بار دوم) (متوفی در ۱۴ شعبان سنہ ۱۱۷۸) محرم ۱۱۷۷
۱۱۷۸	میر پولواری بن جعفر علی ، نجم الدولہ ، (متوفی در ذی القعدہ سنہ ۱۱۷۹)
	ولایت بنگالہ را بہ کمیانی ہند شرقی بخشید
۱۱۷۹	سیف الدولہ نجابت علی خان بن جعفر علی ، (متوفی در ۸ ذی القعدہ سنہ ۱۱۸۴)
۱۱۸۳	مبارک الدولہ ، (متوفی سنہ ۱۱۸۶)
۱۱۸۶	ناصر الملک وزیر الدولہ بن مبارک ، (متوفی سنہ ۱۱۸۹)
۱۱۸۹	سید زین الدین علی بن ناصر الملک
۱۲۲۵	سید احمد علی بن ناصر الملک
۱۲۳۹	ہمایون جاہ
۱۲۷۴	منصور علی خان ، نصرت جنگ

مراجعہ :

Beale : Oriental Biographical Dictionary. p. 188.

### ۲۷۶ - بنی میرزا ناصر در اوڈ

(نواب و وزراء و شاہان)  
(ہایتخت لکنہو)

۱۱۴۳	سنہ ۱۱۴۳	۱ - محمد امین سعادت خان بن میرزا ناصر ، برہان الملک <sup>(۴)</sup>
۱۱۵۲	محرم	۲ - ابو منصور خان ، صفدر جنگ ، (متوفی در ۱۷ ذی الحجہ سنہ ۱۱۶۷)
۱۱۶۷	ذو الحجہ	۳ - شجاع الدولہ بن صفدر جنگ
۱۱۸۹		۴ - اصف الدولہ بن شجاع الدولہ <sup>(۵)</sup>
۱۲۱۲	ربیع الأول	۵ - وزیر علی ، (پسر خواندہ نامبرده) <sup>(۶)</sup>

(۵) از سال ۱۱۶۷ تا ۱۱۸۹ فرمانروای بنارس و غازی پور بود ، در ۲۸ ربیع الاول ۱۲۱۲ درگذشت .  
(۶) سیز جون شور فرمانروای کلکتہ اورا برکنار کرد . بہ سال ۱۲۳۲ در زندان درگذشت .

(۱) پدرش برہمن بود ، بنیانگذار مرشد آباد است .  
(۲) غاصب بود و در ۹ رجب ۱۱۶۹ درگذشت .  
(۳) در ۲۲ محرم ۱۱۷۷ برکنار شد و بہ سال ۱۱۹۱ درگذشت .  
(۴) وی را سلطان محمد صوبہ دار خداوندگار اوڈ بہ سال ۱۱۳۳ بہ فرمانروایی رسانید . در ۹ ذی الحجہ ۱۱۵۲ درگذشت .

- سنه ۱۲۱۳ هـ
- ۶ - سعادت علی بن اصف الدوله ، (متوفی در ۲۲ رجب سنه ۱۲۲۹) . . . . .
- ۷ - غازی الدین حیدر بن سعادت ، (متوفی در ۲۸ ربیع الأول سنه ۱۲۴۳) . . . . . ۲۲ رجب ۱۲۲۹
- شاه مستقل گردید (۱) . . . . . در ۱۸ ذی الحجه ۱۲۳۴
- ۸ - ناصر الدین حیدر سلیمان جاه بن غازی الدین (۲) . . . . . ربیع الأول ۱۲۴۳
- ۹ - معین الدین محمد علی بن سعادت ، (متوفی در ۵ ربیع الثانی سنه ۱۲۵۸) . . . . . ۳ ربیع الثانی ۱۲۵۳
- ۱۰ - أمجد علی ثریا جاه ، (متوفی در ۲۶ صفر سنه ۱۲۶۳) . . . . . ۵ ربیع الثانی ۱۲۵۸
- ۱۱ - واجد علی بن أمجد (انگلیسیها را غلامش کردند جدی آخر سنه ۱۲۷۲) . . . . . ۲۶ صفر ۹۱۶
- برجیس قدر بن واجد ، (یاغی) . . . . . ذوالقعدة ۱۲۷۳

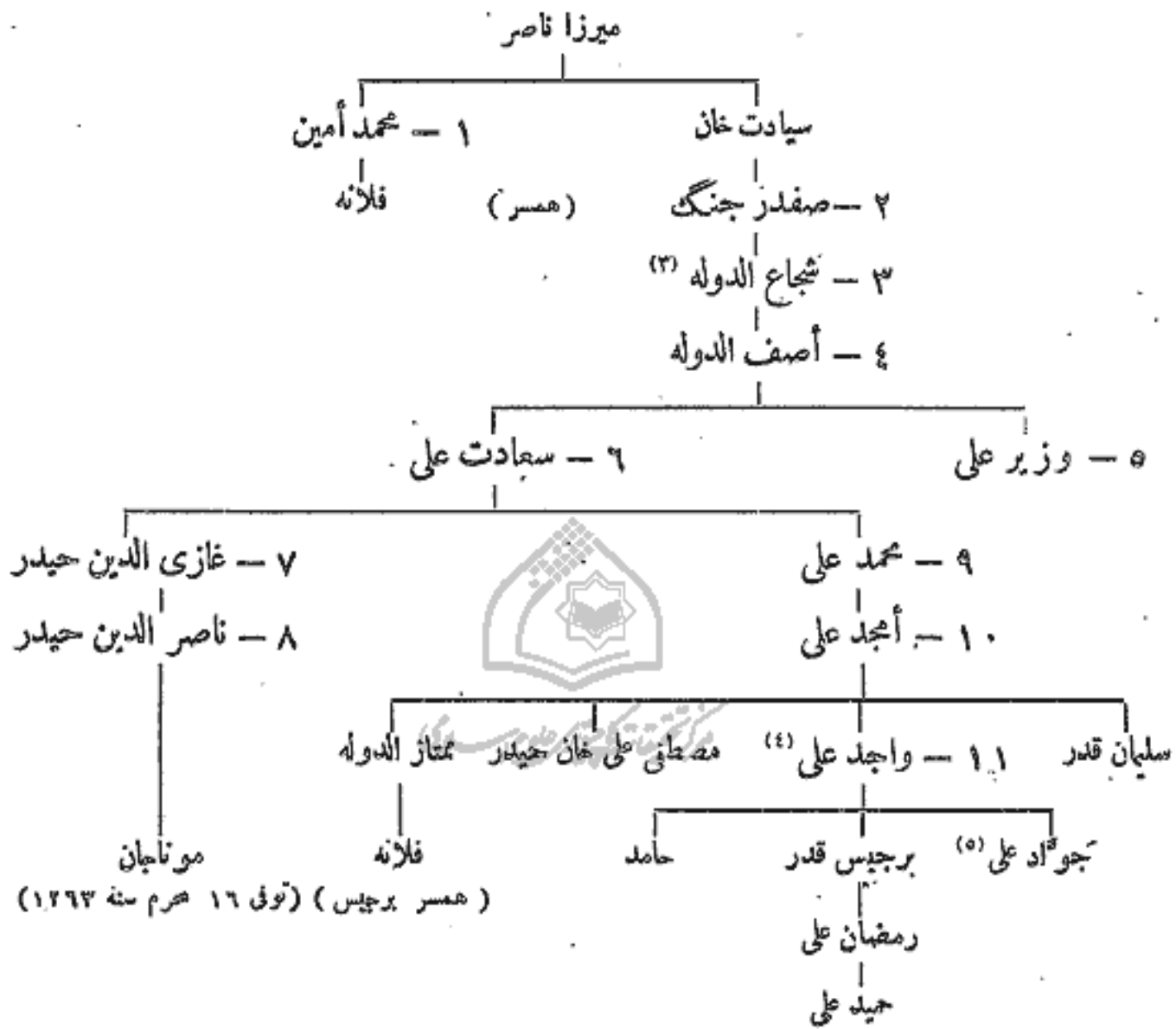

مراجع :

G. P. Taylor : The Coins of The kings of awadh J. A. S. Bengal, 1912, p. 249.

(۳) با هونیکم مادر اصف را به زنی گرفت .  
 (۴) حضرت محل معشوق بیگم مادر برجیس را به زنی گرفت .  
 (۵) به سال ۱۸۵۸ م در انگلستان درگذشت .

(۱) از شب اول ماه محرم سال ۱۲۳۵ .  
 (۲) در ۳ ربیع الثانی ۱۲۵۳ به او زهر خوراندند .

## ۲۷۷ - نظام حیدر آباد

سنه ۱۰۰۹ھ			ملك عنبر الحبشى <sup>(۱)</sup> ، اولین والی از طرف اسکبر و جهانگیر
۱۰۳۵			فتح خان بن ملك عنبر ، (جنگ بامرتضی الثاني)
		۱۰۳۸	حسین بن مرتضی ، (حاکم ایسی ، نک : ملوک الطوائف دکن)
		۱۰۴۴	فتح خان ، (اورا شاه جهان عزل کرد)
			قلج خان ، صدر الصدور ، (متوفی سنه ۱۰۹۸)
۱۰۹۸			غازی الدین [الأول] فیروز جنگ ، (متوفی سنه ۱۱۲۲)
۱۱۲۲			۱ - نظام الملك أصف جاہ (چین قلج خان) بن غازی الدین [الأول] <sup>(۲)</sup>
۱۱۶۱	جمادی الآخر		۲ - ناصر جنگ ، میر احمد بن نظام الملك ، (مقتول در ۱۷ مهرم سنه ۱۱۶۱)
۱۱۶۴	محرم		۳ - مظفر جنگ هدایت ، محی الدین ، (مقتول در ۱۷ ربیع الأول سنه ۱۱۶۴)
۱۱۶۴	ربیع الأول		۴ - صلابت جنگ بن نظام الملك <sup>(۳)</sup>
۱۱۷۵	ذو الحجه		۵ - نظام علی بن نظام الملك ، (متوفی در ۱۶ ربیع الثاني سنه ۱۲۱۷)
			قیام علی جاہ
۱۲۱۱	ربیع الأول		۶ - سکندر جاہ بن نظام علی ، (متوفی در ۱۹ ذی القعدة سنه ۱۲۴۱)
۱۲۴۴	ذو القعدة		۷ - قمر خنده علی خان بن سکندر ، ناصر الدوله ، (متوفی در ۱۱ رمضان سنه ۱۲۷۳) <sup>(۴)</sup>
۱۲۷۳	رمضان		۸ - محبوب علی بن فرخنده علی ، أفضل الدوله ، (متوفی در ۱ ذی القعدة سنه ۱۲۸۵)
۱۲۸۵	ذو القعدة		۹ - محبوب علی [الثانی] بن أفضل الدوله

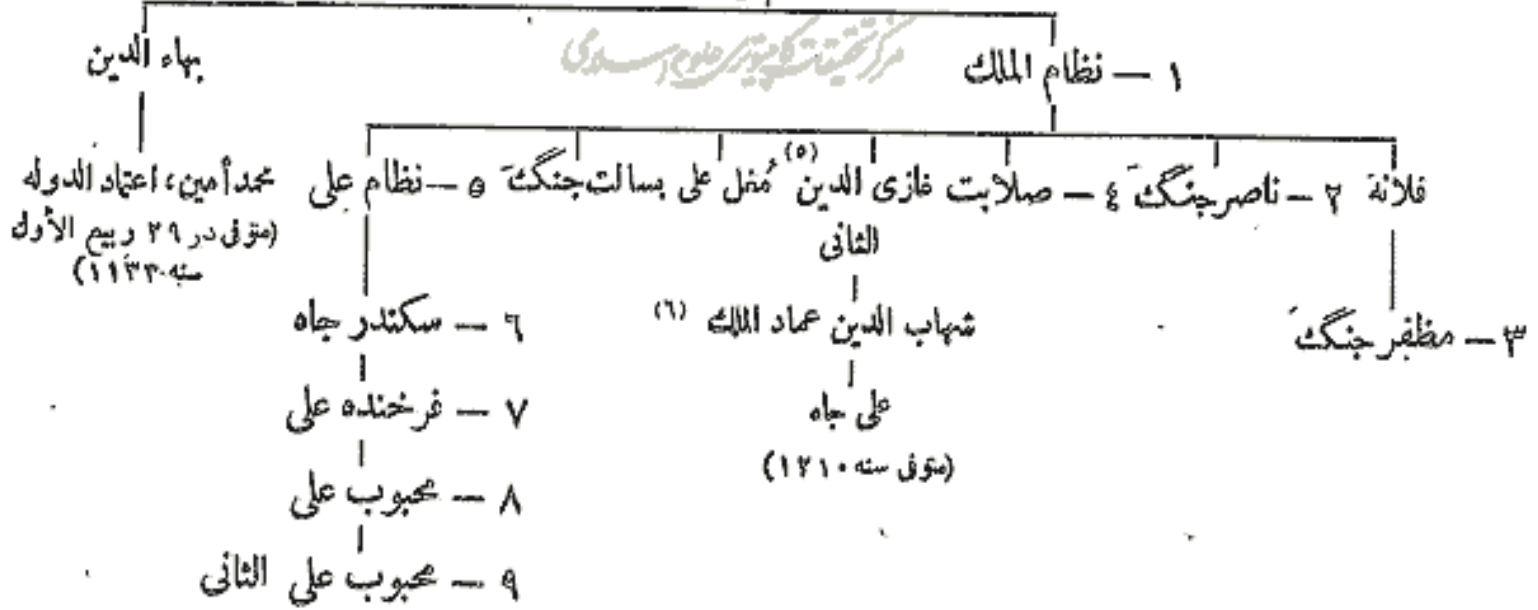

مراجع :

Beale: Oriental Biographical Dictionary London 1894, 302

(۴) از ۱۲۶۹ وزیر او میر تراب ، علی سالار ، جنگ شجاع الدوله ، مختار الملك بود . در شب اول ربیع الثاني ۱۳۵۵ در گذشت .  
(۵) در ۷ ذی الحجه ۱۱۶۵ در دهلی در گذشت .  
(۶) یا غازی الدین سوم ، در ۸ ربیع الثاني ۱۱۷۳ عالمگیر دوم را بکشت و به سال ۱۱۹۵ یا ۱۲۱۵ در گذشت .

(۱) نک : Elliot : Hist of India, vol. VI, p. 104 .  
(مترجم عربی)  
(۲) اولین پادشاهی است که در حیدرآباد استقلال یافت .  
در ۴ جمادی الثاني ۱۶۶۱ در گذشت .  
(۳) تحت قیمومیت فرانسویان بود در ۴ ذی الحجه ۱۱۷۵ بر کنار شد ، و در ۲۵ ربیع الاول ۱۱۷۷ نظام علی او را بکشت .

(۱) بنی دران یا عبدلی :

- ۲ - أحمد شاه در دران، (مامل نادر شاه) . . . . . سنه ۱۱۹۰ هـ
- استیلاء بر لاهور و ملتان سنه ۱۱۶۲ و معهد سنه ۱۱۶۷ . . . . .
- و دملی سنه ۱۱۷۰، جنگ در هند سنه ۱۱۷۴ . . . . .
- ۲۵ - تیمور شاه<sup>(۱)</sup> . . . . . ۱۱۸۷
- ۳ - زبان شاه . . . . . ۱۲۰۷
- ۴ - شجاع الملك (شاه شجاع) ، (برای بار اول) . . . . . ۱۲۱۶
- ۵ - محمود شاه . . . . . ۱۲۱۶
- شجاع ، (برای بار دوم) . . . . . ۱۲۱۸
- محمود ، (برای بار دوم) (در هرات از ۱۲۳۳ إلى ۱۲۴۵) . . . . . ۱۲۲۴
- علی شاه (کابل) . . . . . ۱۲۳۳
- ایوب شاه (پیشاور و کشمیر) . . . . . ۱۲۳۳
- کامران (هرات) (در متصرفه ایرانیان از سنه ۱۲۳۵ إلى ۱۲۵۰) . . . . . ۱۲۴۵
- (و بماندتا سنه ۱۲۵۸)<sup>(۲)</sup> . . . . .
- شجاع ، (برای بار سوم) . . . . . ۱۲۵۰
- فتح جنگ ، (در کابل چند هفته بماندودر سنه ۲۵۸ اقرار کرد) . . . . . ۱۲۵۸

(ب) بَارَك زَائِي :

- ۱ - دوست محمد ، (متوفی در ۲۱ ذی الحجه سنه ۱۲۷۹) . . . . . ۱۲۷۹
- استیلاء بر هرات . . . . . ۱۲۸۰
- تسلط ایرانی از ۱۲۵۸ إلى ۱۲۸۰ . . . . .
- شجاع ، (برای بار سوم) . . . . . ۱۲۵۸ - ۱۲۵۰
- ۲ - شیر علی<sup>(۳)</sup> . . . . . غره شکر ۱۲۸۰
- افضل (بلخ) . . . . . ۱۲۸۱ - ۱۲۸۴
- اعظم (کابل) . . . . . ۱۲۸۱ - ۱۲۸۴
- ۳ - محمد یعقوب خان (فقط شش ماه ایوب کار گزار او بر هرات بود)<sup>(۴)</sup> . . . . . ۱۲۹۶
- ۴ - عبد الرحمن . . . . .
- ایوب ، (باغی در هرات) . . . . . ۱۲۹۶ - ۱۲۹۷
- ولی شیر علی ، (بندمار)<sup>(۵)</sup> . . . . . ۱۲۹۷
- ۵ - حبیب الله<sup>(۶)</sup> . . . . . ۱۳۱۹ جمادی الآخر
- محمدید مامده با انگلیس . . . . . ۱۳۲۲
- ۶ - امان الله خان ، (زاد در غره ذی الحجه سنه ۱۳۰۹) . . . . . ۱۳۲۷ جمادی الأولى

(۴) از سال ۱۲۸۰ تا ۱۲۸۳ پسرش یعقوب و از ۱۲۸۴ تا ۱۲۸۷ پسرش ابراهیم در هرات بودند .  
 (۵) نک Contr. I, N° 163  
 (۶) در ۲۵ ربیع الثانی ۱۲۸۹ زائیده شد و در ۱۸ جمادی الاول ۱۳۲۷ در جلال آباد به ناگهان کشته شد .

(۱) از سال ۱۱۷۰ فرمانروای لاهور بود ، سکه هایی که در لاهور ضرب شده به ۱۱۷۰ نخستین سال فرمانروایی اش ارتباط دارد .  
 (۲) به سال ۱۲۵۸ به ناگهان کشته شد .  
 (۳) سکه هایی از سال ۱۲۹۷ تا ۱۲۹۸ به نام او وجود دارد که در هرات ضرب شده نک : Contr. I, N° 162  
 با وجود اینکه وی در تبعید بسر میبرد .

- Sultan Muhammed Khan :Life of Abdur-Rahman, London, 1900  
 O. Mann : Quellenstudien zur Gesch. des Ahmad schâh Durrani  
 Z D M G L 11,79-118, 161-186, 323-359.  
 Chas. J. Rodgers: The Coins of Ahmad Scâh Abdalli J. R. A. S.  
 Bengal L IV. 1.(1885) p. 67.  
 Chas. J. Rodgers: Catalogue of the Coins in the Gov. Mus.  
 Lahore, 1891, 115-120.  
 L. White-king: History and Coinage of the Barakzai Dynasty,  
 Num. Chr. XIV, 1896, 277-344.  
 Longworth-Dames : The Coins of the Durrani Num. Chron. VIII,  
 1888 p. 325-363, XIV, p. 363.  
 M. Longworth-Dames (افغانستان) ماده: (چاپ فرانسه)

(۱) بنی دُرّان :

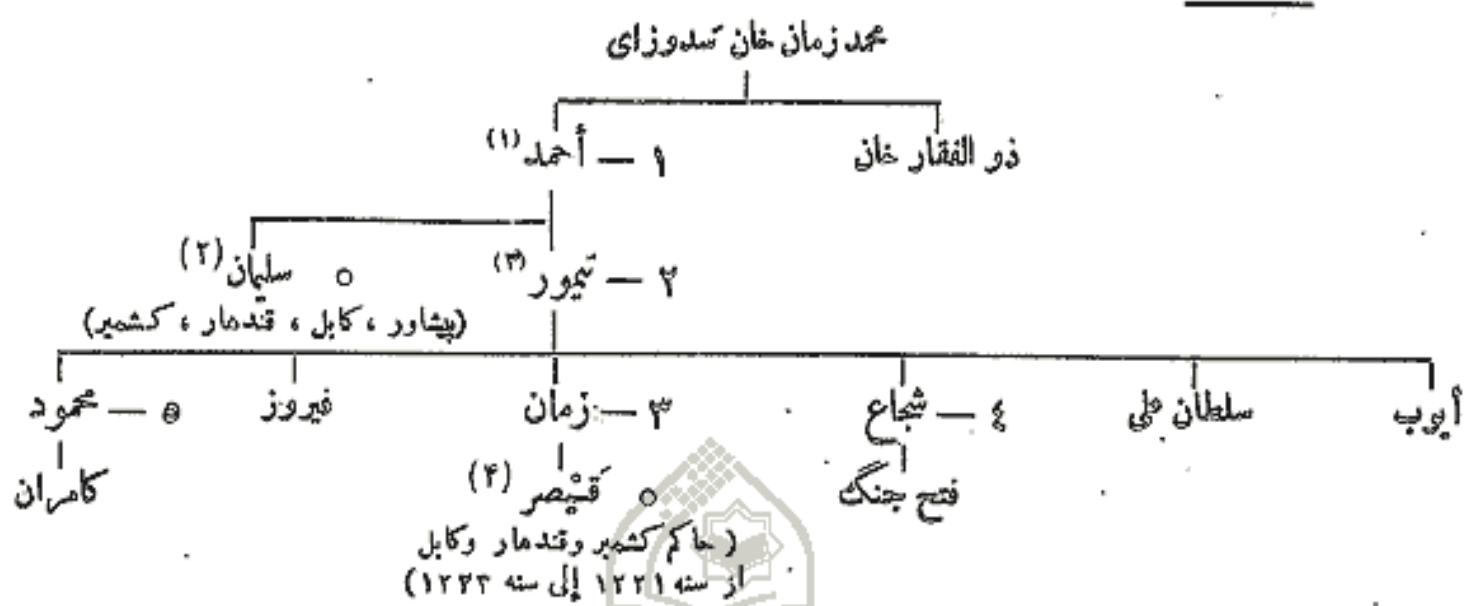

(ب) بَارَكْ زَائِي :

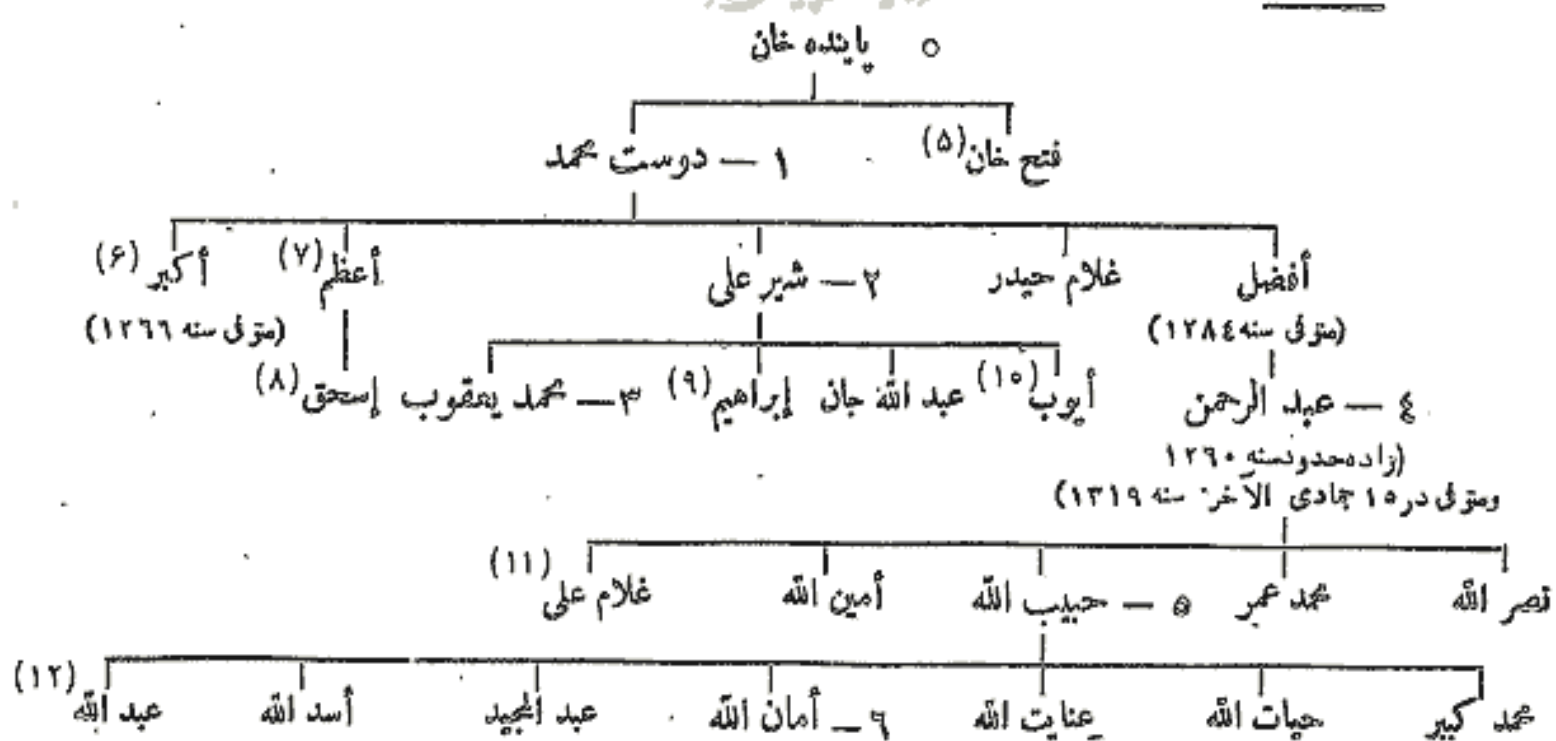

- (۱) دختر سلطان محمد را به زنی گرفت .  
 (۲) این شخص را مترجم عربی برمتن افزوده است .  
 (۳) گوهر نسا دختر عالمگیر دوم را به زنی گرفت .  
 (۴) کابل و قندهار را مترجم عربی برمتن افزوده است .  
 (۵) وزیر بود ، چشمانش کور شد و در سال ۱۲۳۳ کامران او را بکشت .  
 (۶) به سال ۱۸۴۱ Macnaghten ماکانیتن را بکشت .  
 (۷) در سال ۱۲۸۴ از کابل رانده شد و در ۶ رجب ۱۲۸۶ درگذشت .  
 (۸) در سال ۱۲۹۷ فرمانروای ترکستان بود به سال ۱۳۰۵ قیام کرد .  
 (۹) نک : Contributions I, p. III, №. 199 .  
 (۱۰) فرمانروای قندهار بود . در شوال ۱۲۹۸ شکست خورده و از کشور رانده شد .  
 (۱۱) امین الله و غلام علی را مترجم عربی برمتن افزوده است .  
 (۱۲) مترجم عربی محمد کبیر ، حیات الله ، عبدالمجید ، اسدالله و عبدالله را برمتن افزوده است .

## ۲۷۹ - امرای بلوچستان

(بابتخت کلات)

۵۱۰۶۰	حدود	میر احمد خان
—		میر تمبندار خان
—		میر عبد الله
۱۱۸۰	حدود	أشرف ، (فرار از نادر شاه سنه ۱۱۴۱ هـ مخول سنه ۱۰۸۲)
—		عبد الله خان
—		محببت بن عبد الله
—		ناصر خان بن عبد الله ، (گرو نرد الامیر احمد دران)
۱۱۷۰	حدود	ناصر خان [ الاول ] بن عبد الله ، (استیلای بر کراچی)
—		استقلال خود را ازین دراه اعلام کرد
۱۲۱۰		محمود خان بن ناصر
۱۲۳۶		محراب خان بن محمود
—		شاه نواز ، (نواد محبت ، از طرف انگلیسیها ضروب شد)
۱۲۵۵		ناصر خان [ الثاني ] بن محراب
—		انگلیسیها او را به رسمیت شناختند
۱۲۵۷		طامل انگلیسی
—		خداداد خان بن محراب ، (مرگ سنه ۱۳۱۰)
—		شیردل بن فلان بن محمود ، (کشته شد سنه ۱۲۸۰)
۱۲۷۹		معاهده جکباد
۱۲۹۳		میر محمود

مراجع :

M. Sykes; Ten thousand Miles in Persia, 1902

Curzon: Persia 1892.

دائرة المعارف الإسلامیه - (چاپ فرانسه)

## ۲۸۰ - جزائر<sup>(۱)</sup> مالدیف

(بابتخت (۲) مال)

۵۰۳۰	حدود	۱ - محمد الطادل ، (مسلمان شد سنه ۵۴۸)
۵۶۱		۲ - مُنی کمنجه
۵۸۰		۳ - علی
۵۸۵		۴ - دِنای کمنجه بن فهیریا مَوَا کلاغه
۵۹۵		۵ - دِهائی کمنجه بن فهیریا مَوَا کلاغه
۶۱۹		۶ - وِدّی کمنجه بن فهیریا مَوَا کلاغه
۶۳۰		۷ - کمنجه بن فهیریا مَوَا کلاغه
۶۵۵		۸ - همدای کمنجه بن هریا مَوَا کلاغه

(۱) این بطوطه (ج ۴ ص ۱۱۰) به این جزایر نام "ذیبه المهل" داده است . (مترجم عربی)  
 (۲) این بطوطه نام "المهل بر آن نهاد است . (مترجم عربی)

سنه ۶۶۲ هـ	۹ - أم کلثوم بن هراتی کباد کلاغیه
۶۶۴	۱۰ - هلی کلثومه ؟
۶۶۶	۱۱ -
۶۶۷	۱۲ - محمد اُدو کلثومه
۶۶۶	۱۳ - علی بن محمد
۶۸۶	۱۴ - یوسف بن محمد
۶۹۳	۱۵ - صلاح الدین صالح البنغالی
۷۰۰	۱۶ - داود بن یوسف (۱)
۷۰۶	۱۷ - جلال الدین عمر بن یوسف
۷۴۱	۱۸ - شهاب الدین بن عمر (۲)
۷۴۸	۱۹ - کیلیکت رهنندی کباد کلاغهدخت عمر
۷۶۴	محمد جمال الدین ، ( همسر نامبرده )
۷۷۵	عبد الله کلاغه ، ( همسر ملکت الثانی ) (۳)
۷۸۱	۲۰ - ملکت ردفتی کباد کلاغه ( مریم ؟ ) دخت عمر
۷۸۱	محمد بن محمد جمال الدین ، ( همسر نامبرده )
۷۸۵	۲۱ - ملکت داین کباد کلاغهدخت محمد بن محمد
۷۸۶	عبد الله ، ( همسر نامبرده )
۷۹۰	۲۲ - عثمان
۷۹۰	۲۳ - حسن
۸۱۴	۲۴ - عیسی ( برادر نامبرده )
۸۱۴	ابراهیم ، ( مدعی )
۸۲۲	۲۵ - عثمان بن حسن
۷۲۳	۲۶ - محمد عالم بن حازن یوسف
۸۲۳	۲۷ - یوسف بن حسن
۸۲۶	۲۸ - ابو بکر بن حسن
۸۲۶	۲۹ - حاجی حسن بن ابی بکر
۸۷۲	۳۰ - سید محمد
۸۷۲	حاجی حسن ، ( برای بار دوم )
۸۷۲	۳۱ - محمد بن حاجی حسن
۸۸۶	۳۲ - حسن بن محمد
۸۸۶	۳۳ - عمر بن یوسف
۸۸۹	۳۴ - حسن بن عمر
۸۹۱	حسن بن محمد ، ( برای بار دوم )
۸۹۵	۳۵ - شیخ حسن بن فلان بن عمر
۸۹۶	۳۶ - ابراهیم بن حسن بن عمر
۸۹۷	۳۷ - محمد بن عمر بن یوسف

کشته شد .  
 (۳) این بطوطه می نویسد که عبدالله پس از درگذشت زن پیشین در ۷۴۵ بلافاصله زن دیگری بگرفت ، و درصحت این تاریخ تنگ است .

(۱) در سال ۷۴۴ این بطوطه نوه داود را به زنی گرفت . پس شاید داود پیش از صلاح الدین بوده ، و نه پس از او .  
 (۲) تحت قیومیت وزیرش عبدالله بود ، ملکه داین را به زنی گرفت و شهاب الدین را تبعید کرد ، سپس در سال ۷۴۸



ص ۸۹۸	۳۸ - یوسف بن عمر بن یوسف
۸۹۸	۳۹ - علی (۱)
۹۱۰	۴۰ - محمد بن عمر ، ( برای بار دوم )
۹۱۷	۴۱ - شریف أحمد المکنا (۱)
۹۱۹	۴۲ - علی (۲)
۹۳۵	۴۳ - محمد بن عمر ، ( برای بار سوم )
۹۵۵	۴۴ - حسن بن محمد بن عمر
۹۵۷	۴۵ - محمد
۹۵۸	۴۶ - حسن (۲)
۹۶۳	۴۷ - أبو بکر
	۴۷ - علی (۳)
	۴۸ - أندری اندری (۴)
۹۸۱	۴۸ - محمد تکرمان الطام ، ( طرد پرتغالیان )
۹۹۲	۴۹ - ابراهیم بن محمد ( پسر نامبرده ) (۵)
۱۰۱۵	۵۰ - حسین قدیری کلاغه
۱۰۲۹	۵۱ - محمد عماد الدین بن أمیندخت مریم دخت علی ، ( برادر محمد تکرمان )
۱۰۵۸	۵۲ - ابراهیم اسکندر [ الأول ] بن محمد ، ( پسر نامبرده )
۱۰۹۸	۵۳ - محمد بن ابراهیم اسکندر
۱۱۰۲	۵۴ - محمد محیی الدین بن فلان بن محمد عماد الدین
۱۱۰۳	۵۵ - محمد شمس الدین الحموی ، ( مهاجر عربی )
۱۱۰۳	۵۶ - محمد بن حاجی علی
۱۱۱۲	۵۷ - علی
۱۱۱۳	۵۸ - حسن بن علی ، ( پسر نامبرده )
—	۵۹ - ابراهیم مظهر الدین ، ( ۱ )
۱۱۱۶	۶۰ - محمد عماد الدین ، ( متوفی سنه ۱۱۳۴ )
۱۱۳۳	۶۱ - ابراهیم اسکندر [ الثاني ] بن محمد عماد الدین
۱۱۶۳	۶۲ - محمد مکرم عماد الدین بن محمد عماد الدین
	فتح مبارک یونان کشور را سنه ۱۱۶۷ ، دوره فترت برای سه سال
۱۱۷۳	۶۳ - غازی حسن عز الدین
۱۱۸۰	۶۴ - محمد غیاث الدین بن ابراهیم اسکندر
۱۱۸۷	۶۵ - محمد شمس الدین ، پسر عم غازی حسن
—	۶۶ - محمد مفر الدین بن غازی حسن
۱۱۹۲	۶۷ - حاجی حسن نور الدین بن غازی حسن
۱۲۱۳	۶۸ - محمد معین الدین بن حاجی حسن



مرکز تحقیقات کتابخانه و اسناد ملی

(۱) یا الملکی مهاجری عرب و قاضی ماله بود .  
 (۲) به گوشین بگریخت و تحت نام دوم مانوئل مسیحیت اختیار کرد .  
 (۳) رقیب حسن بود . پرتغالیها او را شکست دادند .  
 (۴) از طرف پرتغالیها فرمانروایی کرد .  
 (۵) ماصر پیراد (Pyrrard) بود و در شوال ۱۰۱۵ کشته شد .

سنه ۱۲۵۰ هـ

۱۲۰۹

۶۹ - محمد عماد الدين بن محمد مصين الدين

۷۰ - ابراهيم نور الدين بن محمد عماد الدين

مراجع :

The Voyage of Francois Pyrard of Laval, Hakluyt Soc.  
Vol. LXXX. p. 528

رحلة ابن بطوطة .

(۱) ۲۸۱ - ملوك ائجه در سومنادر

سنه ۹۲۰ هـ	علي مفايت شاه
۹۳۵	صلاح الدين بن علي
۹۴۴	علاء الدين القهار بن علي
۹۷۶	حسين
۹۸۳	السلطان مودا ( طفل بود چند روز حكومت كرد )
۹۸۳	السلطان سري عالم
۹۸۸	زين العابدين
۹۸۵	علاء الدين صاحب پرايه ، با ( منصور شاه )
۹۹۵	السلطان بويونگك
۹۹۵	علاء الدين رعايت شاه
۱۰۱۳	علي رعايت شاه
۱۰۱۶	اسكندر مودا ، ( همسر موكوتا طام )
۱۰۴۶	اسكندر الثاني
۱۰۵۱	صافية الدين تاج العالم دخت اسكندر مودا ، ( بيوه اسكندر الثاني )
۱۰۸۶	نقيه الدين نور العالم
۱۰۸۹	زاكية الدين عنایت شاه
۱۱۰۰	كالات شاه زينة الدين
۱۱۱۱	بدر العالم شريف هاشم جمال الدين
۱۱۱۴	پركره عالم شريف لتوى
۱۱۱۵	جمال العالم البدر المنير
۱۱۳۹	جوهر العالم أمين الدين ، ( فقط چند روز )
۱۱۳۹	شمس العالم ، ( فقط چند روز )
۱۱۴۰	علاء الدين أحمد شاه
۱۱۴۸	علاء الدين شاه جهان
۱۱۷۴	محمود شاه ، ( تا سنه ۱۱۹۶ )
۱۱۷۸	بدر الدين ، ( تا سنه ۱۱۷۹ )
۱۱۸۹	سلطان شاه
۱۱۹۶	علاء الدين محمد
۱۲۱۰	علاء الدين جوهر العالم الأول ، ( تحت قيمومت تا سنه ۱۲۱۷ )
۱۲۳۱	شريف سيف العالم
۱۲۳۴	جوهر العالم الثاني

(۱) از سال ۹۱۲ تا ۹۲۸ . نك . دائرة المعارف الاسلاميه ، ماده سومانرا . (S.V. Ronkel) (چاپ فرانسه) (مترجم عربى)

سنة ١٢٤٠ هـ

١٢٥٤

- محمد شاه بن جوهر العالم [الأول] . . . . .  
○ منصور شاه . . . . .  
○ تسلط هلنديها . . . . . ١٢٩١

مراجع :

Snouck Hurgronje : De Atjéhers, Batavia 1893-4  
دائرة المعارف الاسلاميه ( چاپ فرانسه ) ماده ( سوماترا ) .  
Bh. S. V. Ronkel

### ٢٨٢ - أمراي بنتام

- مثلاً محمد . . . . . سنة ١٠٧٠ هـ  
○ أبو القادر . . . . . ١٠٠٥  
○ أبو المعالي أحمد ، رحمة الله . . . . . ١٠٤١  
○ . . . . . ١٠٤٤  
○ أبو النصر محمد عارف ، زين العاشقين . . . . . ١١٦٦

### ٢٨٣ - ملوك بالمبانك

- عبد الرحيم . . . . . سنة ١٠٥٩ هـ  
○ محمد منصور ، ( تا سنة ١١١٨ ) . . . . . ١١٠٦  
○ بدر الدين محمود [الأول] ، ( تا سنة ١١٦٤ ) . . . . . ١١٢٨  
○ بهاء الدين محمد . . . . . ١١٨٩  
○ بدر الدين محمود [الثاني] ، ( تا سنة ١٢٣٨ ) . . . . . ١٢١٨

مراجع :

A. Markoff : Cat. Inventaire de l'Ermitage, p. 833, 836.s



مرکز تحقیقات کامپیوتر علوم اسلامی

# فہرست نامہا و جامی ما



مرکز تحقیقات کتب و علوم اسلامی



مرکز تحقیقات کامپیوتر علوم اسلامی

۱ - فهرست نامها

(۱)

ابراهيم بك بن پيرى : ۳۳۴  
 ابراهيم بن ابى بكر بن عمر : ۱۱۳  
 ابراهيم بن ابى بكر بن قرا ارسلان : ۳۴۴  
 ابراهيم بن تاشفين : ۱۱۳  
 ابراهيم تشنه لى ، بوسته : ۲۶۳  
 ابراهيم ، الجزائر : ۱۲۸ ، ۱۲۹  
 ابراهيم الحاج ، پاشاه مصر : ۲۵۱  
 ابراهيم بن حسن بن عمر ، جزائري مالدیف : ۴۵۰  
 ابراهيم بن حسن الدرعى : ۱۳۴  
 ابراهيم بن الحسين ، امير دارفور : ۱۳۹  
 ابراهيم بن الحسين ، كوج ارسلان : ۳۱۳  
 ابراهيم بن الحسين بن مصعب : ۷۴  
 ابراهيم حقى ، صدر الأعظم : ۲۴۹  
 ابراهيم حلى ، صدر الأعظم : ۲۴۷  
 ابراهيم حلى اسكدارلى ، بوسته : ۲۶۶  
 ابراهيم بن جمادى تدر كنى ، الفح : ۱۳۶  
 ابراهيم بن حمدان : ۵۸ ، ۵۹ ، ۲۰۱  
 ابراهيم خان ، بنگاله : ۴۴۳  
 ابراهيم خان پاشا ، بوسته : ۳۶۲  
 ابراهيم خان ، جزيره لار : ۲۸۷  
 ابراهيم خليل ، امير قرايخ : ۲۸۰ ، ۲۸۲  
 ابراهيم بن خليل چندرلى ، صدر الأعظم : ۲۴۱  
 ابراهيم خوجه ، تونس : ۱۳۰  
 ابراهيم داماد ، صدر الأعظم ( ۱۰۰۴ هـ ) : ۲۴۲  
 ابراهيم داماد ، صدر الأعظم ( ۱۱۳۰ هـ ) : ۲۴۵  
 ابراهيم درويش پاشا ، بوسته : ۳۶۷  
 ابراهيم دفتر دار پاشا ، مصر : ۲۵۳  
 ابراهيم دلى پاشا ، بوسته : ۳۶۲  
 ابراهيم بن ذكوان الحرانى ( وزير ) : ۵

آونك بن أمينك : ۴۰۸  
 آى تيمور محمد : ۲۸۱  
 آيجل بن ميرانشاه بن تيمور : ۴۰۲  
 آيدن بك بن محمد : ۲۲۷  
 آبان ، أبو ذر ، امام نفوسه : ۱۰۱  
 ابان بن صباره الليثى : ۶۳  
 ابان بن عثمان بن عفان : ۲۸ ، ۳۵  
 ابراهيم آراؤد پاشا ، بوسته : ۳۶۴  
 ابراهيم آراؤد أوزون : ۲۵۷ — ۲۵۹  
 ابراهيم بن ابراهيم بن امام قلى : ۳۸۸  
 ابراهيم بن أحمد بن حسن بن ارسلان خان : ۳۱۳  
 ابراهيم ابن حمد بن خالد الكردى : ۳۹۸  
 ابراهيم بن أحمد ، بنى الرسى : ۱۸۸  
 ابراهيم بن أحمد بن رمضان : ۲۲۴  
 ابراهيم بن أحمد السامانى : ۷۹  
 ابراهيم الثانى بن أحمد بن محمد بن الأغلّب : ۱۰۶  
 ابراهيم بن أحمد بن محمد بن مراد ، سلطان عثمانى : ۲۳۹  
 ابراهيم بن أرخان بن منتشا : ۲۳۰  
 ابراهيم بن اسفنديار بن بايزيد : ۲۲۴  
 ابراهيم اسكندر بن محمد عماد الدين : ۴۵۱  
 ابراهيم بن اسماعيل بن يوسف ، دكن : ۴۳۹  
 ابراهيم بن الأغلّب بن سالم : ۱۰۶  
 ابراهيم بن آلپ تكين غزنوى : ۴۱۶  
 ابراهيم پاشا ، بغداد : ۲۵۹  
 ابراهيم پاشا ، بوسته : ۲۶۴  
 ابراهيم پاشا ، صدر الأعظم ( ۹۲۹ هـ ) : ۲۵۰ ، ۲۴۱  
 ابراهيم پاشا ، مصر : ۲۵۱ — ۲۵۳  
 ابراهيم ، باى تونس : ۱۳۰  
 ابراهيم بن برهان بن حسين ، دكن : ۴۳۹

آبانا بن مولاكو : ۳۵۷ ، ۳۵۴ ، ۳۶۲  
 آتيز بن محمد بن أنوشكين : ۳۱۷ ، ۴۱۹  
 آدسلى بن خارغوئسوقى : ۳۶۱ ، ۳۶۰  
 آرام شاه بن آبيك : ۴۲۲ ، ۴۲۴  
 آرپه گاون بن سوسا : ۳۶۲ ، ۳۶۴  
 آرسلان أرغون بن آلب ارسلان : ۸۰ ، ۸۱  
 آرسلان پاشا ، بوسته : ۲۶۶  
 آرسلان بك بن سليمان بن قراجا : ۲۳۶ ، ۲۳۷  
 آرسلان خان ابيك بن على : ۳۱۲ ، ۳۱۴  
 آرسلان بن خان كچم : ۲۷۴  
 آرسلان خان بن يوسف قدرخان : ۳۱۲ ، ۳۱۴  
 آرسلان شاه بن طغر بك : ۳۳۴ ، ۳۳۵ ، ۳۴۹ ، ۳۵۰  
 آرسلان شاه بن قبيح ارسلان : ۲۱۵  
 آرسلان گراى بن دولت : ۳۶۸  
 آرسلان شاه بن كرامان شاه : ۳۳۵  
 آرسلان شاه بن مسعود بن ارسلان شاه : ۳۳۳ ، ۳۳۴ ، ۳۳۵  
 ارسلان بن ملكشاه : ۳۱۸  
 آرسلان شاه بن مسعود بن ابراهيم : ۴۱۷ ، ۴۱۸  
 آرسلان شاه بن مسعود بن مؤدود : ۳۴۱ ، ۳۴۲ ، ۳۴۳  
 آرسلان بن محمد يحيى زاده : ۲۵۵  
 آرسلان نجاي زاده : ۲۵۹  
 آز ادخان : ۲۸۸  
 آقاتاي بن أمينك : ۴۰۸  
 آقا محمد بن محمد حسن : ۳۸۹ ، ۳۹۲  
 آقسنقر البخارى : ۶۶  
 آقسنقر البرسى : ۶۰ ، ۴۶ ، ۲۳۷  
 آقسنقر الحاجب : ۵۷  
 آقسنقر بن سكان بن ابراهيم : ۳۴۸  
 آلتون تاش : ۳۱۶  
 آلگو بن بايدار : ۳۷۰ ، ۳۷۲  
 الآصر ، أبو على المنصور : ۱۴۵ ، ۱۴۹

أُسوزين جِهانسوز : ٤١٩  
اتمش الناصري : ٤٧  
أتكوتكين : ٥٧

أحمد بن إبراهيم بن أحمد ، السلطان : ٢٣٩  
أحمد بن إبراهيم بن أرخان : ٢٣٠  
أحمد بن إبراهيم بن بدر : ٣٩٧  
أحمد بن إبراهيم الضبي (السكافي) : ٢٢٦  
أحمد بن إبراهيم بن قرمان : ٢٣٦  
أحمد الأدرسي القاسي : ١٩٢  
أحمد آرنأود ، صدر الأعظم : ٢٤١  
أحمد بن أسد ساماني : ٣٠٦  
أحمد بن إسرائيل الأنباري ، أبو جعفر : ٧  
أحمد أسد ، صدر الأعظم : ٢٤٨  
أحمد بن اسماعيل بن أحمد ساماني :  
٣٠٦ ، ٧٩  
أحمد بن اسماعيل صلاح الدين : ١٨٤  
أحمد بن اسماعيل بن علي بن عبد الله بن  
العباس : ٤٩ ، ٤٠ ، ٥٧  
أحمد الأعرج أبو العباس : ١٢٥  
أحمد بن الأفضل بن بدر الجمالي : ١٤٥  
أحمد الأكحل بن يوسف : ١٠٧  
أحمد بن ألب أرغون بن مزاراسپ : ٣٥٣  
أحمد الامام ، بني الرسي : ١٨٨  
أحمد بن أمير محمد بن عز الدين حسين :  
٢٥٤  
أحمد ، أمير حرار : ١٣٨  
أحمد بن أويس بن حسن بزرك : ٦١  
٢٧٧  
أحمد بن إيشاك شهاب الدين : ١٦٤  
أحمد بلزرگان پاشا ، بغداد : ٢٥٩  
أحمد پاشا ، بغداد : ٢٥٩  
أحمد پاشا ، بوسنه : ٢٦٣  
أحمد پاشا ، صدر الأعظم : ٢٤٧  
أحمد پاشا ، مصر : ٢٥٠ ، ٢٥٢ ، ٢٥٤  
أحمد برهان الدين بن شمس الدين : ٢٢٣  
أحمد بقرجي پاشا ، مصر : ٢٥٢  
أحمد بن أبي بكر ، أمير حرار : ١٣٨  
أحمد بكور بن موسى ، أمير هارفور :  
١٣٩  
أحمد بهادر ، أمير بطوران ، قونقوردهند : ٤٤٢  
أحمد بن بويه ، أبو الحسين : ٢٢٢ - ٢٢٤  
أحمد بن تترخان بن مظفر : ٤٣٥  
أحمد تكودار بن هولاکو : ٣٦٢  
أحمد بن قتيبه : ٢٢  
أحمد جازان بن محمد : ٣٢

إبراهيم المتقي لله بن المقندر ( نك :  
ابواسحق ) : ٨٠٣  
إبراهيم بن محمد بن إبراهيم بن اسماعيل  
بن عبد الله البرية : ٣٠  
إبراهيم بن محمد بن إبراهيم بن محمد بن علي  
المباسي : ٣٦  
إبراهيم بن محمد تكرفان العالم : ٤٥١  
إبراهيم بن محمد دربند بن كيقباد : ٢٨٠  
إبراهيم بن محمد ، بني زياددرين : ١٧٩  
إبراهيم بن محمد بن علاه الدين : ٢٣٥  
إبراهيم بن محمد علي : ١٦٧  
إبراهيم بن محمد بن يَمُز : ١٧٩  
إبراهيم بن محمودك : ٢٧٤  
إبراهيم بن المرزيان بن اسماعيل : ٢٧٥  
إبراهيم الواثق بن الستمسيك بن الحاكم  
أبو اسحق ( نك : الواثق ) : ٤  
إبراهيم الثاني المستنصر ، أبو اسحق :  
١١٦  
إبراهيم بن مسعود بن محمود : ٤١٨  
إبراهيم بن مظفر الدين بن حسنويه :  
٣٥١  
إبراهيم مظفر الدين ، جزاير مالديف :  
٤٥١  
إبراهيم بن منصور الدرعي ، القنق : ١٣٦  
إبراهيم بن نصر ، قنقاج خان : ٣١٢  
إبراهيم بن نوح : ٨٠  
إبراهيم نور الدين بن محمد عماد الدين :  
٤٥٢  
إبراهيم بن هشام : ١  
إبراهيم بن هشام بن اسماعيل الخزومي :  
٣٦ ، ٢٨  
إبراهيم وديني پاشا ، بوسنه : ٢٦٦  
إبراهيم بن الوليد : ١  
إبراهيم بن يحيى بن خالد البرمكي : ١٣  
إبراهيم بن يحيى بن عبد الواحد الخفصي :  
١١٥  
إبراهيم بن يحيى بن محمد المباسي : ٢٨ ، ٣٦  
إبراهيم ينال ، برادر طغرل : ٥٩ ، ٧٣  
إبراهيم ينال ، صاحب آمد : ٢١١  
أبردي پاشا ، بوسنه : ٢٦٢  
أبرك الأشرقي : ٥٥  
إبسان : ٣٦٥  
أبش خاتون دخسته ، يد : ٣٥٠  
أبق بن محمد بن طفتكين : ٤٦ ، ٤٤٠  
أتامش ( الوزير ) : ٧  
أيسر التركي : ٤٦

إبراهيم بن رائق : ١٩  
إبراهيم روزلي ، تويس : ١٣٠  
إبراهيم بن سقاهل : ٣٤٤  
إبراهيم بن سيكندر بن بيلوك : ٤٢٣  
إبراهيم بن سلطان قلي ، دكن : ٤٤٠  
إبراهيم بن سلم بن قتيبه : ١٧٦  
إبراهيم بن سليمان بن عمر جاندانار : ٢٢٤  
إبراهيم بن سيمجور ، أبو علي : ٧٩ ، ٣١٠  
إبراهيم سلطان بن شاه رخ : ٣٥٣ ، ٤٠٣  
إبراهيم شاه أرمن بن سكران ، ظهير الدين :  
٣٤٨  
إبراهيم شاه شرق بن مبارك : ٤٣١  
إبراهيم بن شمس الدين بن بدر : ٢٩٧  
إبراهيم شيطان پاشا ، بوده : ٢٥٨  
إبراهيم ، صاحب بدليس : ٣٩٥  
إبراهيم صارم ، صدر الأعظم : ٢٤٧  
إبراهيم بن صالح بن علي بن عبد الله  
بن العباس : ٤٠ ، ٤٣  
إبراهيم صوفي پاشا ، مصر : ٢٥٣  
إبراهيم بن طهاسب بن إبراهيم ، دكن :  
٤٣٩  
إبراهيم ، عامل عثمانين دزين : ١٨٧  
إبراهيم بن العباس بن النصور : ٥٧  
إبراهيم بن عبد الكريم الجراي : ١٣٣  
إبراهيم بن عبد الله ، أبو الأغب : ١٠٦  
إبراهيم بن عبد الله ، بني زياددرين :  
١٧٩  
إبراهيم بن عبد الله المسمي : ٧٥  
إبراهيم بن علي بن أمير : ٤٢٩  
إبراهيم بن علي ، أبو سالم : ١٢٢  
إبراهيم بن علي ، صدر الأعظم : ٢٤٠  
إبراهيم بن غازي چايي : ٢٢٢  
إبراهيم بن غازي خازن بن اسماعيل : ٤٢٣  
إبراهيم غنله لي پاشا ، بوسنه : ٢٦٣  
إبراهيم بن قرخ سيار بن خليل : ٢٨٠  
إبراهيم بن فيروز بن فيريش خليجي : ٤٢٢  
إبراهيم قباقولاقي : ٢٤٥ ، ٢٦٥  
إبراهيم قجه كيودان پاشا ، صدر  
الأعظم : ٢٤٥  
إبراهيم قوجه پاشا ، بوسنه : ٢٦٤  
إبراهيم بن قريش : ٥٩ ، ٦٠ ، ٢٥٥  
إبراهيم بن گشتكين بن دانشمند : ٢٢١  
إبراهيم بن الليث بن الفضل : ٢٧٢  
إبراهيم بن مالك الأشر بن الحارث : ٥٦  
إبراهيم المبارك بن المهدي ( نك  
المبارك ) : ٣



أحمد ، الجزائر : ١٢٨ ، ١٢٩  
 أحمد بن جعفر بن أحمد بن محمد : ٣٠٧  
 أحمد بن جعفر بن موسى بن يحيى البرمكي :  
 ١٣  
 أحمد جلي : ١٣٠  
 أحمد حاج ، الجزائر : ١٢٩  
 أحمد الحاج ، صدر الأعظم ( ١١٥٣ هـ ) :  
 ٢٤٥  
 أحمد الحاج پاشا ، مصر : ٢٥٤  
 أحمد حافظ پاشا ، صدر الأعظم : ٢٤٣  
 أحمد حافظ پاشا ، بغداد : ٢٥٨  
 أحمد حافظ پاشا ، مصر : ٢٥١  
 أحمد الحاكم بن الحسن القي ، أبو العباس :  
 ٤٠  
 أحمد الحاكم الثاني بن المستكن ، أبو العباس  
 ( نك : الحاكم الثاني ) : ٤  
 أحمد بن حسن بن أرسلان خان : ٣١٣  
 أحمد بن حسن بن أحمد كاركي خان : ٢٩٥  
 أحمد بن حسن پاشا ، بغداد ( ١١٣٦ هـ ) :  
 ٣٦٠  
 أحمد بن الحسن ، أبو جعفر ،  
 بشي الأحيض : ١٧٧  
 أحمد بن الحسن الحنفي : ١١٦  
 أحمد بن الحسن بن علي السكلي ، أبو الحسين :  
 ١٠٧  
 أحمد بن الحسن بن محمد بن اسحق  
 الديستاني : ٣٣٨  
 أحمد بن الحسن المهدي ، عمن : ١٨٩  
 أحمد بن الحسين بن أحمد بن القاسم المهدي :  
 ١٨٨ ، ١٨٩  
 أحمد بن حسين بن محمد بن عز الدين : ٣٥٤  
 أحمد بن الحسين التستاري بن هرون ،  
 أبو الحسين : ٢٩٣  
 أحمد حمدي پاشا ، بوسنة : ٢٦٧  
 أحمد حمدي پاشا ، صدر الأعظم ( ١٢٩٥ هـ ) :  
 ٢٤٩  
 أحمد بن أبي خالد الأحول : ٦  
 أحمد خان بن خضر خان : ٣١٢  
 أحمد خان بن يونس : ٤٠٥  
 أحمد بن الحبيب ( الوزير ) : ٧٥٥  
 أحمد الخليلي التلمساني : ١٣٤  
 أحمد بن الخليل ، عمان : ١٩٤  
 أحمد بن خليل ، الملك الكامل : ١٥٤  
 أحمد خورشيد ، صدر الأعظم : ٢٤٧  
 أحمد بن داود بن حسن كانكو : ٤٣٧  
 أحمد بن داود بن صالح بن أحمد ،  
 شهاب الدين : ٢٤٥

أحمد دقتدار پاشا ، بوسنة : ٢٦٤  
 أحمد دقتدار پاشا ، مصر : ٢٥٣  
 أحمد دوقلي پاشا ، بوسنة : ٢٦٢  
 أحمد الذهبي بن اسماعيل : ١٢٥  
 أحمد الراضي بالله بن المقندر ( نك :  
 ابوالعباس ) : ٨٥٣  
 أحمد رحمة الله أبو المظالي ، بنقام : ٤٥٣  
 أحمد بن رمضان ، آطنه : ٢٣٤  
 أحمد بن زهير : ٩٠  
 أحمد بن زيادة الله بن قُرب : ١٠٧  
 أحمد بن زيد : ٢٣  
 أحمد بن زيدان ، أبو العباس : ١٢٥  
 أحمد بن سرخوش كتنخدا پاشا ، بغداد :  
 ٢٥٩  
 أحمد بن أبي سعيد بن محمد بن ميرانشاه :  
 ٤٠١  
 أحمد بن سعيد : ٣٤  
 أحمد بن سعيد بن أحمد البوسيدي : ١٩٦  
 أحمد بن سعيد الكلابي : ٥٠  
 أحمد بن سعيد بن مسلم بن قتيبة الباهلي : ٤٩  
 أحمد بن سكران : ٣٤٨  
 أحمد بن سليمان بن عبد الرحمن السُكردي :  
 ٣٩٨  
 أحمد بن سليمان بن محمد المتوكل الرسي :  
 ١٨٨  
 أحمد بن سُنجي بن أبي الخير : ٤٠٣  
 أحمد بن سهل بن هاشم بن الوليد : ٧٩  
 أحمد سيدي پاشا ، بوسنة : ٢٥٧  
 أحمد سيف الدولة المستنصر ، قُربطه : ٩٢  
 أحمد شابيبي پاشا ، بوسنة : ٢٦٤  
 أحمد شاه بن سليمان بن شاهنشاه : ٢٢٠  
 أحمد شاه دُر دُران ، أفغانستان :  
 ٤٤٧ ، ٤٤٩  
 أحمد بن شمس الدين بن محمد السُكردي :  
 ٣٩٧  
 أحمد شهاب الدين بن مجلان : ٣٢  
 أحمد صاري پاشا ، بوسنة : ٢٦٤  
 أحمد بن صالح بن شيرزاد القطريلي : ٧  
 أحمد بن صالح بن غازي بن قره أرسلان :  
 ٣٤٥  
 أحمد داماد رستم ، صدر الأعظم : ٢٤٢  
 أحمد بن ظاهر ، خوارزمشاه : ٣١٦  
 أحمد بن ظاهر بن محمد خدا بنده : ٤٣٩  
 أحمد طرخونجي پاشا ، صدر الأعظم  
 ( سنة ١٠٦٢ هـ ) : ٢٤٤  
 أحمد طرخونجي پاشا ، مصر : ٢٥٣

أحمد بن طولون : ٤٤ ، ٤٩ ، ٥٠ ، ١٤٣  
 أحمد طويل پاشا ، بغداد : ٢٥٨  
 أحمد أبو العباس الفضل : ١١٦  
 أحمد أبو العباس أبو محلي : ١٢٥  
 أحمد العباس بن أبي مروان عبد الملك : ١٢٥  
 أحمد بن عبد الرحمن الطاهر ، مرسية : ٩٢  
 أحمد بن عبد العزيز بن عمر : ٣١٩  
 أحمد بن عبد العزيز بن القاسم : ٣٠١  
 أحمد بن عبد الله الثاني ، أبو زيان : ١١٩  
 أحمد بن عبد الله بن حمزة بن شمس الدين  
 المتوكل : ١٨٨  
 أحمد بن عبد الله الحُجستاني : ٧٨  
 أحمد بن عبد الملك بن هاشم : ٢٨٣  
 أحمد بن عبيد الله بن أحمد بن الحُصيب ،  
 أبو العباس : ٨  
 أحمد بن عبيد الله الإصنهاني ،  
 أبو العباس : ٩  
 أحمد بن عثمان ، بنهي مهن : ١٧٠  
 أحمد عزت پاشا ، صدر الأعظم : ٢٥٠  
 أحمد عمر بن پاشا ، صدر الأعظم : ٢٤٩  
 أحمد بن عضد الدولة بوسهي : ٦٥  
 أحمد عضد الدولة بن محمد بن عبد الله  
 ابن القاسم : ٨٨  
 أحمد بن علي بن الأخشيد : ١٤٤  
 أحمد بن علي التزكي : ١٣٤  
 أحمد بن علي التلمساني : ١٣٣  
 أحمد بن علي بن صعلوك : ٧١ ، ٢٧٥  
 أحمد بن علي قرخال : ٣١٢  
 أحمد الثاني بن علي قره مانلي : ١٣٢  
 أحمد بن علي بن مقاتل : ٤٤  
 أحمد بن علي السُكرم الصليحي : ١٨٣  
 أحمد عماد الدين بن محمد كمال الدين بن  
 عبد الله المرتضى بن القاسم بن المظفر  
 الشيباني : ٢٣  
 أحمد بن حمّار بن شاذي : ٦  
 أحمد بن عمر بن عبد الله بن الأغب : ١٠٧  
 أحمد بن عمر شيخ بن تيمور : ٤٠٣  
 أحمد بن عمر بن محمد بن المسالمه : ٢٤  
 أحمد بن عيسى بن محمد الشيباني التوشري : ١٨  
 أحمد غازي پاشا ، بوسنة : ٢٦٥  
 أحمد بن غالب : ٢٣  
 أحمد فاضل كورچولنو زاده ، صدر  
 الأعظم : ٢٤٤  
 أحمد بن قريظون : ٣١١  
 أحمد بن الفضل ، أبو نصر : ٣٣٩  
 أحمد بن الفضل بن عبد الملك : ٣٠

أحمد بن الفضل ، الوزير المُتَمَسِّم : ٢٢٩  
 أحمد فندق پاشا ، بوسنه : ٢٦٤  
 أحمد فؤاد بن اسماعيل ، شاه مصر : ٦٧  
 أحمد القادر بالله بن اسحق المقتدر : ٤  
 أحمد بن القاسم ، أئمة صنماء : ١٨٩  
 أحمد بن قاسم ، بنى شهاب : ١٦٩  
 أحمد أبو القاسم المُستَمَلِي : ١٤٥  
 أحمد قبيدجي پاشا : ١٢٧  
 أحمد قره آرناؤد ، صدر الأعظم  
 ( ١٦٠ هـ ) : ٢٤١  
 أحمد الأول قره مانلى : ١٣٢  
 أحمد بن قسى ، مارتله : ٩٢  
 أحمد قلايلى قوز ، صدر الاعظم  
 ( ١١١٦ هـ ) : ٢٤٥  
 أحمد كامل پاشا ، بوسنه : ٢٦٥  
 أحمد كسرى لي پاشا ، هنداد : ٢٦٥  
 أحمد بن كسون ، أبو العيس : ١٠٣  
 أحمد كورولوزاده حاجي : ٢٦٥  
 أحمد كوده بن محمد بن أوزون حسن : ٢٨٤  
 أحمد بن كيتلغ ، أبو العباس : ٤٢  
 أحمد المتوكل بن أحمد ، علويان درمين :  
 ١٧٩  
 أحمد المتوكل بن حمزه ، بنى سليمان درمين :  
 ١٧٨  
 أحمد بن محمد بن ابراهيم ، سلطان عثمانى :  
 ٢٢٩  
 أحمد بن محمد بن أحمد بن بايجور : ٣٠٧  
 أحمد بن محمد بن الأغلب بن ابراهيم ،  
 أبو محمد : ١٠٦  
 أحمد بن محمد ، أمير هرار : ١٣٨  
 أحمد بن محمد البريدى ، أبو عبد الله :  
 ٨ ، ٩ ، ٢١ ، ٦٥  
 أحمد بن محمد بن بنى ، أبو الحسن : ٢٠٩  
 أحمد بن محمد بن أبي الجبر ، أبو العباس :  
 ٢٠٩  
 أحمد بن محمد بن حامد بن محمد المستوفى :  
 ٢٢٩  
 أحمد بن محمد بن حسن ، صاحب آتا : ٢٢٣  
 أحمد بن محمد بن خلف ، أبو جعفر : ٣٠٢  
 أحمد بن محمد بن داود بن حسن گانگو :  
 ٤٢٨  
 أحمد بن محمد ، أبو سعيد خوارزمشاه : ٣١٦  
 أحمد بن محمد بن سعيد ، أبو جعفر ،  
 شرف الدين بن البلدى : ١٠  
 أحمد بن محمد ، شريف مكة : ٢٣  
 أحمد بن محمد بن أبي طاهر : ٢٧٧

أحمد بن محمد ، عثمان : ١٩٤  
 أحمد بن محمد العمري : ١٧٦  
 أحمد بن محمد بن قرينون ، أبو الحارث : ٣١١  
 أحمد بن محمد بن المحتاج : ٧٩  
 أحمد بن محمد بن مُراد بن سليم ، سلطان  
 صفاني : ٢٢٩  
 أحمد بن محمد بن المظفر : ٣١٠  
 أحمد بن محمد بن المظفر ، عماد الدين : ٢٧٩  
 أحمد بن محمد بن المظفر بن المحتاج : ٧٢  
 أحمد بن محمد علي بن مظفر الدين : ٣٩٤  
 أحمد بن محمد بن ميمون ، أبو الخير : ٨  
 أحمد بن محمد ناصر الدين ، ابن الناقد ،  
 أبو الأزهر : ١١  
 أحمد بن محمد الثاني الوطاسي : ١٢٣  
 أحمد بن محمد بن يحيى الوائلي : ٦٥  
 أحمد بن محمود بن لطيف خان ، كجرات :  
 ٤٣٦  
 أحمد بن محمود بن محمد بن هابون : ٤٢٧  
 أحمد مختار غازي ، صدر الأعظم : ٢٥٠  
 أحمد بن مرزوق بن أبي عمارة : ١١٥  
 أحمد بن مروان أبو نصر : ٢٠٦  
 أحمد بن مزاحم بن حاقان التركي : ٤٩  
 أحمد بن سرنى : ١١٨  
 أحمد المستظهر بالله بن المقتدى ، أبو العباس  
 ( نك : المستظهر بالله ) : ٤  
 أحمد المستعين بالله بن محمد بن المعتصم ،  
 ( نك : أبو العباس ) : ٣  
 أحمد المستعين بن يوسف بن أحمد بن سليمان  
 بن هود : ٩٠  
 أحمد المستنصر بن ابراهيم المريني : ١٢٢  
 أحمد المستنصر بن الظاهر ، خليفة عباسي  
 در مصر : ٤  
 أحمد الثاني المستنصر ، أبو العباس : ١١٦  
 أحمد المستنصر بن عبد الملك بن أحمد  
 بن هود : ٩٠  
 أحمد بن مصطفى ، باي تونس : ١٣١  
 أحمد بن الطيب : ٢٢  
 أحمد مظهر پاشا ، بوسنه : ٢٦٧  
 أحمد بن المعتصم بن مَن : ٩٠  
 أحمد المعتصم بن موسى الزباني ، أبو العباس :  
 ١١٩  
 أحمد المتضد بالله بن الموفق بن المتوكل  
 ( نك : أبو العباس ) : ٣ ، ٧  
 أحمد المتمد على الله بن المتوكل : ٣ ، ٧  
 أحمد مُقتَس كيايا پاشا ، مصر : ٢٥٣  
 أحمد المقتدر بن سليمان بن هود : ٩٠ ، ٩١

أحمد ملك ، صدر الأعظم ( ١٠٦٠ هـ ) :  
 ٢٤٣  
 أحمد بن ملهم ، بنى مَمَن : ١٧١  
 أحمد بن منصور الشرقى : ١٣٤  
 أحمد الاول المنصور بن محمد المهدي ،  
 أبو العباس : ١٢٥  
 أحمد مورده لي پاشا ، بوسنه : ٢٦٥  
 أحمد بن المؤيد شيخ شهاب الدين : ١٦٣  
 أحمد ميخاليجلي پاشا ، بوسنه : ٢٥٥  
 ٢٥٦  
 أحمد بن ميمون ، أمير سيجاساه : ١٠٢  
 أحمد بن الناصر شهاب الدين : ١٦٣  
 أحمد الناصر لدين الله بن المستضى ،  
 أبو العباس ، ( نك : الناصر لدين الله ) : ٤  
 أحمد نشانجي قوانوز ، صدر الأعظم :  
 ٢٤٤  
 أحمد بن نصير بن حمزه بن مالك الخزاعي : ٦٩  
 أحمد بن نظام الملك البحري : ٤٢٨  
 أحمد بن نظام الملك ، أبو نصر : ١٥  
 أحمد مزاربارد ، صدر الأعظم  
 ( ١٠٥٧ هـ ) : ٢٤٣  
 أحمد مزيك زاده ، صدر الأعظم : ٢٤١  
 أحمد وثيق ، صدر الأعظم : ٢٤٩  
 أحمد بن يحيى الناصر الرسمى : ١٨٧  
 أحمد بن يحيى اليحصبي : ٨٧  
 أحمد بن يزيد بن أسيد الساسي : ٢٧٤  
 أحمد بن يعقوب : ١٠٦  
 أحمد بن يوسف اليلجي ، تمبكتو : ١٣٢  
 أحمد بن يوسف بن القاسم : ٦  
 أبو احمد بن حماد الموصلى : ٥٨  
 أبو احمد ( نك : طلحه الموفق )  
 أبو احمد ( العباس بن الحسن بن احمد  
 بن القاسم الجرجاني ) : ٧  
 أبو احمد ( نك : القاسم بن المظفر  
 الشيباني ) : ٢٣  
 الاحنف بن قيس : ٧٥  
 أبو الاحوص مَمَن : ٩١  
 إختيار الدين غازي شاه ، بنگاله : ٤٢٧  
 إختيار الدين يوزيك ، بنگاله : ٤٢٦  
 أخستان بن فريبرز بن گرشاسب : ٢٧٩  
 أخستان بن منوجهر : ٢٧٩  
 إدريس الثاني بن إدريس : ١٠٣  
 إدريس پاشا ، بوسنه : ٢٦٢  
 إدريس بن الحسن : ٣٣  
 إدريس الأول بن عبد الله بن الحسن : ١٠٣  
 إدريس بن علي بن حمود : ٨٦

ادريس بن قناده : ٢١  
 ادريس الثاني بن يحيى : ٨٦  
 ادريس الثالث بن يحيى : ٨٦  
 ادريس بن يعقوب بن يوسف بن عبد المؤمن ،  
 أبو الملاء : ١١٤  
 آدم ، صدر الأعظم ( ١٢٩٤ هـ ) : ٢٤٩  
 أريا خان : ٢٨٥  
 أرتقى أرسلان بن إيلغازي بن ألي : ٢٤٥  
 أرتقشاه بن الخضر بن ابراهيم : ٣٤٤  
 أرتنا بن جعفر : ٢٢٢  
 إرتنا ، علاء الدين : ٢١٨  
 أرتجوز ( نك : يركوج بن أولغ طرخان ) :  
 ٤٢ ، ٤٩  
 أرتجان بن عثمان : ٢٣٩  
 أرتخان بن منتشا : ٢٣٥  
 أردشير ، أتابك شوانكاره : ٢٥٢  
 أردشير بن باحرب : ٢٩١  
 أردشير بن حسن بن رستم : ٢٨٦  
 أردشير شار : ٣١١  
 أردشير بن كينغوار : ٢٨٧  
 أردشير بن نامور : ٢٩١  
 أرغينا بن تولوي : ٣٦٥  
 أرغون بن أباقا : ٣٦٢  
 أرغون الدوادار الكاهلي : ٤٧ ، ٥٤  
 أرغون شاه بن قليج أرسلان : ٢١٥  
 أركطاي : ٤٧ ، ٥٤  
 أركنه خاتون بنت محمد توكن : ٢٧٥  
 أركن خان ، خيوه : ٤٥٩  
 أروج بن يمشوب بارباروس الأول :  
 ١١٩ ، ١٢٦  
 أزدص ، طامل جليب : ٥٥  
 أبو الأزهر ( نك : أحمد بن محمد ناصر  
 الدين بن الناقد )  
 أساتيكين التركي : ٥٧  
 أسامة بن زيد : ٢٨  
 أستاذ سين : ٧٧

الأستاذ الطفرائي ، ( نك : الحسين بن علي  
 بن عبد الصمد )  
 استندار بن محمد : ٢٩١  
 اسحق آقاشاه نياز : ٤٥٩  
 اسحق بن ابراهيم ، أبو الجيتس : ١٧٩  
 اسحق بن ابراهيم بن الحسين : ٢٩٩  
 اسحق بن ابراهيم بن صالح بن علي : ٤٣  
 اسحق بن ابراهيم بن محمد بن علاء الدين :  
 ٢٣٦  
 اسحق بن ابراهيم بن مضرب : ٧٥  
 اسحق بن أحمد بن اسماعيل : ٣٥٦  
 اسحق بن إلياس بن صاروخان : ٢٣٦  
 اسحق البرزالي : ٨٧  
 اسحق باشا ، صدر الأعظم : ٢٤١  
 اسحق بك بن دندار : ٢٢٩  
 اسحق بك ، بوسنة : ٢٦١  
 اسحق بن سليمان بن علي العباسي : ٤١٦  
 اسحق بن سليمان بن علي بن عبد الله  
 بن العباس : ٢٧ ، ٤٥ ، ٦٤  
 اسحق شاه بن هوش شاه : ٢٢٣  
 اسحق بن الصباح السكندی : ٦٨ ، ٦٩  
 اسحق بن العباس : ٦٥  
 اسحق بن علي بن يوسف : ١١٢  
 اسحق بن عيسى بن علي السجاد العباسي :  
 ٣٦ ، ٦٤  
 اسحق بن كنداجق : ٥٧ ، ٥٨  
 اسحق بن محمد : ٥٧  
 اسحق بن محمد بن اسحق بن قانية : ٩١  
 اسحق بن مراد بن تليج : ٢٢٩  
 اسحق بن منجوجك : ٢١٩  
 اسحق بن أبي منهاك : ١٥٧  
 اسحق بن موسى بن عيسى العباسي : ١٧٦  
 اسحق بن يحيى بن معاذ الخطلاني : ٤١  
 أبو اسحق ، ( نك : ابراهيم المتق لله  
 ابن المقندر )  
 أبو اسحق السهلي : ٢٢٦  
 أبو اسحق ( نك : محمد المتعم بالله  
 ابن الرشيد )  
 أبو اسحق ( نك : محمد المهتدي بالله  
 ابن الواثق )  
 أبو اسحق بن محمود إينجو : ٢٨٥  
 اسد بن عبد الله القسري : ٧٧  
 اسد بن الفرات : ١٥٦  
 اسد بن يزيد بن مزيد بن زائدة  
 الشيباني : ٥٧ ، ٢٧٤ ، ٢٧٧  
 اسد الدولة ( نك : صالح بن مرداس )

اسد الدين كلاني بن محمد الدين : ٢٩٥  
 اسد بن ابراهيم ، بني يقر : ١٨٥  
 اسد بن عبد الرحمن : ٧٥  
 أسفار بن شيرويه تديلي : ٧١  
 أسفار بن كردويه : ٢٢٢  
 اسفنديار بن بايزيد بن عادل : ٢٧٤  
 اسفنديار سربداري : ٢٨١  
 اسفنديار بن عرب محمد : ٤٥٩  
 اسكندر باشا ، بوده : ٢٥٥  
 اسكندر باشا ، بوسنة : ٢٦٢  
 اسكندر باشا ، مصر : ٢٥١  
 اسكندر بك ، بوسنة : ٢٦١  
 اسكندر بن جاني : ٤٥٢  
 اسكندر چركس باشا ، مصر : ٢٥١  
 اسكندر ، روملي لوند : ١٨٦  
 اسكندر بن زيار : ٢٩١  
 اسكندر الشيباني بن أفراسياب : ٢٨٧  
 اسكندر ، طامل عين : ١٨٦  
 اسكندر بن عمر شيخ : ٤٥٢  
 اسكندر بن قابوس بن ومشكير : ٢٢٥  
 اسكندر بن قرا يوسف : ٢٨٢  
 اسكندر بن كيومرث : ٢٩٢  
 اسكندر مودا ، سومنير : ٤٥٢  
 اسلام خان ، بنگاله : ٤٤٣  
 اسلام بن شيرشاه بن اسماعيل : ٤٢٣  
 اسلام گراخي بن دولت : ٣٦٧  
 اسلام گراخي بن سلامت : ٣٦٨  
 اسلام گراخي بن محمد : ٣٦٧  
 أسلم بن زرعه : ٧٦  
 اسماعيل بن آلتون تاش : ٣١٧  
 اسماعيل بن ابراهيم ، أبو الحسن : ٢٢٤  
 اسماعيل بن ابراهيم ، كشمير : ٤٢٣  
 اسماعيل بن ابراهيم بن گشتكين : ٢٢١  
 اسماعيل بن أحمد بن أسد : ٣٥٦  
 اسماعيل بن أحمد ، بني رسول : ١٨٤  
 اسماعيل بن أحمد الساماني : ٧٩  
 اسماعيل بن أحمد ، طامل بزي : ٧١  
 اسماعيل بن أرملا بقيق : ٦٦ ، ٧٣  
 اسماعيل بن اسماعيل الثقفي : ٦٨  
 اسماعيل باشا بن ابراهيم : ١٦٧  
 اسماعيل باشا ، بغداد : ٢٦٥  
 اسماعيل باشا ، بوسنة : ٢٦٢ ، ٢٦٥  
 اسماعيل باشا ، مصر ( ١١٥٦ هـ ) : ٢٥٢  
 اسماعيل بن برهان بن حسين ، دكن :  
 ٤٢٩  
 اسماعيل بن بلبل ، أبو الصقر : ٧

إسماعيل بوسنه لى ، بوسنه : ٢٦٣  
 إسماعيل بوشناق باشا ، بوسنه : ٢٥٧  
 إسماعيل حافظ ، صدر الأعظم : ٢٤٧  
 إسماعيل بن حيدر صفوى : ٢٨٧ ، ٣٨٨ ، ٣٩٥  
 إسماعيل بن خالد بن عبد الله بن خالد  
 القسرى : ٥٦  
 إسماعيل خان شكى : ٢٨٢  
 إسماعيل بن زكريا : ٦١  
 إسماعيل السفاك بن يوسف الأحيض :  
 ١٧٧  
 إسماعيل بن السيد مرتضى الصفوى :  
 ٣٥٤ ، ٣٨٥ ، ٣٨٨ ، ٤٠٣  
 إسماعيل بن سبكتكين : ٤١٦  
 إسماعيل ، خمس الملوك : ٤٦  
 إسماعيل الصالح ، حامل حجاب : ٥٣  
 إسماعيل بن صالح بن علي بن عبد الله  
 بن المباس : ٤٥  
 إسماعيل بن طهتكين ، ممر الدين :  
 ١٥٢ ، ٣٤٠  
 إسماعيل بن طهاسب بن إسماعيل : ٣٨٨  
 إسماعيل الظافر بن عبد الرحمن بن سليمان  
 بن ذى النون : ٨٩  
 إسماعيل بن عباد بن هبادة الطائفي : ٣٣٦  
 إسماعيل بن المباس ، مهدي الدين : ١٨٤  
 إسماعيل بن عبد الله بن أبي المهاجر دينار :  
 ٩٩  
 إسماعيل بن علي بن عبد الله : ٥٦  
 إسماعيل بن عمر الظورى : ٤٧  
 إسماعيل بن عيسى بن موسى : ٤٠  
 إسماعيل بن فرج بن نصر : ٩٣  
 إسماعيل بن القاسم التوكلى : ١٨٩  
 إسماعيل بن القائم الفاطمي ، المنصور : ١٤٤  
 إسماعيل كورجى ، صدر الأعظم : ٣٤٥  
 إسماعيل بن لؤاؤ : ٣٤١  
 إسماعيل المنتصر بن نوح ، أبو ابراهيم :  
 ٣٠٦  
 إسماعيل أبو المنصور الظافر : ١٤٥  
 إسماعيل بن الناصر عماد الدين الصالح :  
 ١٦٣  
 إسماعيل نشاجى ، صدر الأعظم  
 (١٠٩٩) : ٢٤٤  
 إسماعيل بن ياقى بسان : ٢٢١  
 إسماعيل بن ياقوتى صاحبوقى : ٣٤٨  
 إسماعيل الثالث بن يحيى : ١٨٤  
 إسماعيل بن يوسف بن إسماعيل بن فرج  
 بن نصر : ٩٣

إسماعيل بن يوسف شاه ، دكن : ٤٣٩  
 أشرف ، بلوچستان : ٤٤٩  
 إسبن بن دودا : ٣٧٠  
 اسن بك بن أويس : ٤٠٥  
 إسبن تيمور بن آبولان : ٣٧٠  
 الأسود الحرشى : ١٨٠  
 الأسود المنسى : ١٧٥  
 الأشتر النخعي (نك : مباك بن الحارث)  
 الأشدق (نك : عمرو بن سعيد بن العاص)  
 أشرس بن عبد الله السليمى : ٧٧  
 أشرف ، بنى أشرف : ٢٣١  
 الأشرف (نك : إيناك الملاى)  
 الأشرف (نك : برسباى سيف الدين)  
 الأشرف بن تيمور تاش چويان : ٣٨٠  
 الأشرف (نك : شيبان ناصر الدين)  
 أشرف بن عبد الله ، شاه إيران : ٢٨٨  
 الأشرف (نك : قايتباى)  
 الأشرف كجك بن الناصر علاء الدين :  
 ١٦٣  
 إشناس ، أبو جعفر : ٤١  
 أبو الأصبغ (نك : عيسى بن محمد)  
 أصف الدوله بن شجاع الدوله : ٤٤٤  
 أصلم : ٤٧  
 الاطروش : (نك : أقبنا الجمالى)  
 الاطروش الملوى : ٧٩  
 أعظم خان ، بنگاله : ٤٤٣  
 أعظم بن دوست محمد بن باينده : ٤٤٧  
 أعظم شاه ، امپراطور مغول : ٤٤٢  
 الأغب بن سالم بن عقاق التيمى : ١٠٠  
 الأغب السمدى بن ابراهيم ، أبو عقاق :  
 ١٠٦  
 أخلش (نك : أوزبك بن الپهلوان) : ٧٣  
 أغور بن رستم بن حسين : ٣٥٤  
 أفراسياب ، مازندران : ٢٨٧  
 أفراسياب بن يوسف بن أحمد بن أب  
 أرغون : ٣٥٣  
 الأفتشين (نك : حيدر بن كاوس)  
 الأفضل بن بدر الجمالى ، أبو القاسم  
 شاهنشاه : ١٤٩  
 أفضل بن دوست محمد ، افغانستان : ٤٤٧  
 أفضل الدوله (نك : محبوب على)  
 ابن الافطس (نك : عبد الله بن مسامه  
 التجيبى)  
 الافلح بن المباس : ١٠١  
 الافلح بن عبد الوهاب ، أبو سعيد :  
 ١٠١

أقبارجى بن آدساى : ٣٦٠  
 أقبال الدوله (نك : على بن مجاهد)  
 أقبال خان بن ظفر : ٤٢٣  
 أقبال المؤيدى : ٥٥  
 أقبنا الاطروش الكدبانى الجمالى : ٥٤  
 أقبنا الجمالى : ٤٨  
 أقتس الأفرم : ٤٧  
 أقطبان الظاهرى : ٥٣  
 أقي محمد باشا ، هنداد : ٢٥٩  
 أقوش النجيبى الصالحى : ٤٧  
 أكبائى : ٤٨  
 أكبر جلالت الدين أبو الفتح ، امپراطور :  
 ٤٢٨ ، ٤٣٠ ، ٤٣٣ ، ٤٣٦ ، ٤٣٩ ،  
 ٤٤٢ ، ٤٤٦  
 أكبر الثانى ، محمد صديق الدين : ٤٤٣  
 إكسماوت ، لورد : ١٢٩  
 أكب أرسلان بن رضوان بن تنش : ٣٣٤  
 أكب أرسلان بن رضوان بن تنش : ٥١ ،  
 ٥٢ ، ٦٠ ، ٧٣ ، ٨٠ ، ٢١٩ ، ٢٨٢ ، ٣٣٣ ،  
 ٣٣٤ ، ٣٣٧ ، ٣٣٨  
 أكب أرسلان بن محمود السلجوقى : ٣٤١  
 أكب أرغون بن مزاباسب : ٣٥٣  
 أكب تكيه غزنوى : ٨٠ ، ٤١٦  
 البتكين المزمى : ٤٤  
 ألب خواجه : ٣٦٥  
 ألبك بن أوسوخال : ٣٦٠  
 ألبى بن تيمور تاش بن إيلغازى نجم الدين :  
 ٣٤٥  
 ألب برك بن چويان : ٢٢٣  
 إلتيميش التركى : ٧١  
 ألتيباش بن مسعود بن كيكاس : ٢٢٢  
 ألتيبغا عثمانى : ٤٨  
 ألتينتاش : ٦٦  
 ألجنا : ٤٧  
 ألبطينا الحلبي : ٥٤  
 الظنبا الناصرى : ٥٣  
 ألقوس السادس : ٨٩  
 الله قلى بن محمد رحيم : ٤٠٩  
 الله وردى خان (نك : ميرزا محمد على)  
 إلهام بن إبراهيم : ٣٧٤  
 ألو برنو : ٢٢٩  
 ألوئند بن يوسف بن أوزون حسن :  
 ٣٨٤  
 إلياس بك ، بوسنه : ٣٦١  
 إلياس بك بن دندار : ٢٢٩  
 إلياس بن حبيب الفهرى : ٩٩

إلياس خواجه بن تفتاق تيمور : ٤٠٥  
 إلياس خواجه بن توقاق : ٣٧٠  
 إلياس بن صاروخان : ٢٣٦  
 إلياس بن أبي القاسم ، أبو الوزير : ١٠٣  
 إلياس بن محمد بن أرخان : ٣٣٠  
 إلياس أبو منصور ، إمام نفوسه : ١٠١  
 أماجور : ٤٣  
 إمام الحق ( نك : عبد الله المستكني بالله  
 ابن المستكني )  
 إمام قلى بن دين محمد بن جان : ٤٥٦  
 أمان الله خان بن حبيب الله ، أفغانستان :  
 ٤٤٧  
 أمجد علي بن محمد علي ، أوز : ٤٤٥  
 أميان ، بني مهناز ريدية : ١٧٨  
 أمير بن أحر اليشكري : ٧٦  
 الأمير الأذرمي ، بني شهاب : ١٦٨  
 أمير أميران : ٨١ ، ٤٧  
 أمير بن بريد ، نك : ٤٣٩  
 أمير الجيوش ( نك : الأفضل بن بدر  
 الجمالي )  
 أمير الجيوش ( نك : أنوشتهكين )  
 أمير الجيوش ( نك : بدر الجمالي )  
 أمير ديباج مظفر سلطان : ٢٩٦  
 الأمير السيد ( نك : نصر بن علي )  
 أمير شاه رخ : ٢٩٦  
 أمير عباس ، حاكم سلجوق : ٧٣  
 أمير بن قاسم بريد : ٤٣٩  
 أمير كيا : ٢٩٥  
 أمير نصرت ، جزيره هرمز : ٣٨٧  
 أمين خان ، بنگاله : ٤٣٦  
 أمين الدولة ( نك : الحسن بن صبار )  
 الأمين ، ( محمد بن الرشيد ) : ٦ ، ٣ ،  
 ١٥ ، ٢٦ ، ٣٧ ، ٤٠ ، ٥٧ ، ٦٤ ،  
 ٧٠ ، ٦٩  
 أمية بن عبد الله بن خالد بن أسيد بن  
 أبي العيص : ٧٦  
 ابن الانباري ، الوزير : ١٤٨  
 انتصار بن يحيى المصمودي : ٤٦  
 إيتيميش بن صفاح كراخي : ٣٧٤  
 آر بن عبد الله : ٣٤٠  
 أنس بن أبي أناس بن ربيع بن زياد  
 الحارثي : ٧٦  
 أننگه سوريكنتو بن أوسوخال : ٣٦٠  
 أنوجور الأخشيد : ٤٤ ، ١٤٣  
 أنوش تكيين الذيربي : ٤٥ ، ٥١ ، ٢٠٤  
 أنوشتهكين غر شاه : ٣١٧

أنوشروان بن خالد بن محمد الكاشاني ،  
 شرف الدين : ١٠ ، ٣٣٩ ، ٣٤٠  
 أنوشته بن أبي النازي بن عرب محمد : ٤٠٩  
 أنوشتهروان بن لشكري : ٢٨٢  
 أنوشتهروان بن منوچهر ، أبو كاليجار :  
 ٣٢٠  
 أنيس الفاتكي : ١٨٢  
 أوج بك : ٢٢٨  
 الأوحدي بن المكرم ، أبو محمد : ٣٢٥ ،  
 ٣٢٦  
 أوردو ميك مراد : ٣٦٥  
 أورنگ زيب ، طالسكير : ٤٣٩ ، ٤٤٠ ،  
 ٤٤٢  
 أوردوس ، قبيله سفيد : ٣٦٦  
 أوردوس محمد : ٣٧٤  
 أوزبك بن باتو غياث الدين : ٣٦٣  
 أوزبك بن الپهلوان : ٧٣  
 أوزبك پهلوان بن محمد بن إيلدگوز :  
 ٣٤٩  
 أوزدسر أغلو عثمان ، حامل عثمانى دريمين :  
 ١٨٧  
 اوزون حسن بن علي بن قرايولك : ٢٨٣  
 ٢٨٤  
 أوس بن تملبه بن زفر بن وديمه بن  
 مالك : ٧٦  
 اوسوخال بن طوقان تيمور : ٣٦٠  
 اوكتاي بن چنگيز : ٣٦٠  
 أوكتنو بن تايستونك : ٣٦٠  
 أولانغجي بن باتو : ٣٦٣  
 أولجاي تيمور بن أليك : ٣٦٠  
 أولجايتو بن أرغون : ٣٦٢  
 أولجايتو بن چينغيسكين : ٣٦٠  
 أولوج علي ، حاكم الجزائر : ١٢٧  
 أولوغ بك بن أبي سعيد بن محمد : ٤٠٣  
 أولوغ بك بن شاه رخ : ٤٠١  
 أولوغ محمد : ٣٧٤  
 أوتار ، جاميان درسنده : ٤٣٩  
 أويس باشا ، بوده : ٢٥٥  
 أويس باشا ، مصر : ٢٥١ ،  
 أويس باشا ، نين : ١٨٦  
 أويس بن بيستون : ٢٩٢  
 أويس بن حسن الجلايري : ٦١ ، ٣٧٧  
 أويس خان بن شير علي بن خضر : ٤٠٥  
 أويس بن ولد بن علي بن أويس : ٣٧٧  
 إياس باشا ، بغداد : ٢٥٨  
 إياس باشا ، صدر الأعظم : ٣٤١

إياس بن الحكم : ٦٢  
 إياس بن صريم الدين ابراهيم : ٤٨  
 إياس ، حامل حلب : ٥٤  
 أيك الخوي : ٤٧  
 إيتاخ التركي ، نين : ١٧٧  
 ايتكين جب : ٢٣٧  
 ايتكين الساباني : ٣٣٧  
 ايتكر الأشرقي : ٥٥  
 أيدير الأنوكي الأشرقي الدوادار : ٥٤  
 أيدير الظاهري : ٤٧  
 إيرانشاه بن تورانشاه : ٣٧٥  
 إردانا بن عبد الرحيم : ٤١١  
 إيزابلا : ٩٤  
 إيل أرسلان بن آكسر : ٣١٧  
 إيلاند بن إبراهيم بن يناك : ٢١١  
 إيلبارس بن برکه بن يادگار : ٤٠٨  
 إيلبارس خان خيوه : ٤٠٩  
 إيلبان : ٣٦٥  
 إيلتيميش بن آيبك القطبي : ٤٧٢  
 إيلتوزر بن عوض إيناق : ٤٠٩  
 إيليجي كداي بن دووا : ٣٧٠  
 إيلدگوز أتابك آذربايجان : ٣٤٩  
 إيلنازي بن أرتق : ٥٢ ، ٣٣٤ ، ٣٣٧ ،  
 ٢٤٨  
 إيلنازي بن ألي بن تيمور تاش قطب الدين :  
 ٣٤٥  
 آينكر بن أبي بكر : ٤٠٢  
 أيم كلنجه بن هراتي كباد كلافه : ٤٥٠  
 إيناك الچكي : ٤٨  
 إيناك الملائي الظاهري : ١٦٤  
 ايوب باشا ، مصر : ٢٥٢  
 ايوب بن حبيب الغضي : ٨٥  
 ايوب ابن الحسن ، إمام نفوسه : ١٠١  
 ايوب بن شاذي : ٤٩  
 ايوب شاه ، أفغانستان : ٤٤٧  
 ايوب بن قرحيل بن أكتوم : ٣٨  
 ايوب بن شير علي بن دوست محمد : ٤٤٧  
 ايوب ضياء الدين الوزير : ٣٥٠  
 ايوب بن طفتكين الملك الناصر : ١٥٢  
 ابو ايوب ( نك : سليمان بن أبي سليمان  
 محمد المودباني الخوزي )  
 ابو ايوب ( نك : سليمان المستمين ابن  
 هود )  
 ابو ايوب ( نك : سليمان بن وهب بن سعيد  
 بن عمرو بن الحسين )  
 ابو ايوب ، حامل بغداد : ٣٥

(ب)

بابا حسن ، دای الجزائر : ۱۲۸  
 بابا خان بن حسین قلی : ۲۸۹  
 بابا سید بن طالب حمادی الشوقی : ۱۳۴  
 بابا سید بن القائم حمادی زنگو : ۱۳۶  
 بابا علی بن منصور النزکی : ۱۳۶  
 بآیر بن بایسقر بن شاه رخ : ۴۰۳  
 بابر ظہیر الدین ، امیر اطور : ۴۲۲ ، ۴۳۰  
 ۴۴۲ ، ۴۳۰  
 بابشاد : ۳۲۶  
 بابکر بن محمد سیدی : ۱۳۵  
 باتوسین بن جوجی : ۳۶۳  
 باحد بن بایکر بن الفع منصور الدرعی :  
 ۱۳۶  
 باحد سالم الحسانی : ۱۳۴  
 باحد بن یحیی بن المبارک الدرعی : ۱۳۵  
 باحرب بن زورین کمر : ۳۹۱  
 بادوسپان بن خورزاه : ۲۰۰  
 بادوسپان بن فریدون : ۳۹۱  
 بادوسپان بن گین : ۲۹۰  
 بادیس بن حبوس : ۸۷  
 بادیس بن منصور ، أبو مناه : ۱۰۹  
 بادیس بن المنصور بن الناصر الحمادی :  
 ۱۱۰  
 بارباروس الأول ، ( نک : أروج بن یعقوب )  
 بارز طغان : ۴۵ ، ۳۲۲  
 بازہار بن شجاع ، مالوہ : ۴۳۲  
 بازمار الخادم ( غلام مفلح ) : ۵۰  
 باقی محمد بن جان : ۴۰۶  
 بآلی بک ، بودہ : ۲۵۵  
 باو ، مازندران : ۲۸۶  
 بایان ، قبیلہ سفید : ۳۶۵  
 بایدوین ترافای : ۳۶۲  
 بایزید بن اویس الجلائری : ۶۱  
 بایزید بن حسین بن حسن بزورک : ۳۷۷  
 بایزید شاہ بن سلیمان ، بکالہ : ۴۲۸  
 بایزید بن مراد بن أرحان : ۲۲۴ ، ۳۳۹  
 بایزید بن محمد مراد بن محمد : ۲۳۹  
 بایزید بایدریم : ۲۲۸  
 بایسقر بن محمود بن أبي سعید : ۴۰۱  
 بایسقر بن یعقوب بن أوزون حسن : ۳۸۴  
 باینازی ، کشمیر : ۴۳۳  
 بایقرا بن صر شیخ بن تیمور : ۴۰۲  
 بایچمک الرائق ، أبو الحسن : ۱۱ ، ۱۲

بختیار بن أحمد بن بویه ، أبو منصور :  
 ۳۲۲ ، ۳۲۴  
 بختیار السار : ۴۶ ، ۲۷۶  
 بختیار محمد خلجی : ۴۱۹  
 أبو البختری ( نک : وهب بن منبه )  
 بدر الجمالی المستصری ، أبو النجم :  
 ۴۵ ، ۱۴۹  
 بدر بن شمس الدین بن محمد الکردي :  
 ۳۹۷  
 بدر العالم شریف هاشم ، سومناترا : ۴۵۲  
 بدر بن عبد الله : ۴۴  
 بدر بن عبد الله المنتضی : ۷۵  
 بدر بن عز الدین بن عبد ال : ۳۹۷  
 بدر الطار : ۴۵  
 بدر بن علی بن بدر الکردي : ۳۹۷  
 بدر الکردي : ۲۱  
 بدر بن مسعود بن بدر ، جلال الدین :  
 ۳۵۴  
 بدر الدین بن عیسی بن محمد الدین : ۳۹۷  
 بدر الدین لؤلؤ : ۳۳۴  
 بدر الدین : ( نک : محمد بن مازین  
 المنظمی )  
 بدر الدین محمود ، بالمباتک : ۴۵۳  
 بدر الدین ( نک : محمود بن قرمان )  
 براق خان بن یسین دیوا : ۳۷۰  
 براك حاجب قتلغ خان : ۳۵۶  
 بدرجان السقایی ، أبو الفتح الأستاد :  
 ۱۴۸  
 برجیس قدر بن واجد علی : ۴۴۵  
 بردی بک بن باتو : ۳۶۳  
 برز النعمی ( نک : محمد بن محمد بن  
 عبد الکریم مؤید الدین )  
 برصباي سيف الدین : ۱۶۳  
 برصباي ، عامل بین : ۱۸۶  
 برصباي الناصری : ۵۵  
 برستی ، شحنه : ۳۳۷  
 برقتش بن سعید : ۱۹۶  
 برقتش بن خاتون : ۳۶۳  
 برقوق بن أنس المتانی ، سيف الدین :  
 ۱۶۳  
 برکات بن الحسن بن مجلان : ۳۲  
 برکات بن محمد : ۳۳  
 برکات بن محمد بن اسماعیل : ۱۹۴  
 أبو البرکات : ( نک : جہیر ممتد الدولہ  
 کافی السکفاه ) : ۲۴  
 أبو البرکات بن سلمہ الدرکزی : ۳۴۰

أبو البرکات بن علوان بن شمال : ۲۱۰  
 برکہ بن جوجی : ۳۶۳  
 برکہ خان ناصر الدین السعید : ۱۶۳  
 برکہ بن المقلد القلی أبو کامل : ۵۹ ،  
 ۲۰۵  
 برکیاروق بن ألب ارسلان : ۳۲۷  
 برکیاروق شاه بن قلیچ ارسلان :  
 ۷۳ ، ۸۵ ، ۲۱۵  
 برکیاروق بن ملکشاہ أبو الظفر :  
 ۳۲۳ ، ۳۲۸  
 برمک : ۱۳  
 برهان بن أحمد بن نظام اللہ البحری :  
 ۴۲۸  
 برهان بن توفک خان : ۴۲۸  
 برهان بن حسین بن برهان ، دکن :  
 ۴۳۹  
 برهان بن دریا بن علاہ الدین : ۴۳۸  
 برهان سلطان : ۴۰۴  
 برهان علی بن خلیل الله : ۲۸۰  
 برهان الدین ( نک : عبد المرز بن صر )  
 برهان الدین ( نک : موسى بن محمود )  
 برهان اللہ : ( نک : محمد أمین سمادت  
 خان )  
 بزبان خان ، جورجیا : ۲۹۶  
 بزورک أمید بن الحسن الصباح : ۳۲۹  
 بزغش : ۸۱  
 البساسیری : ۴ ، ۹ ، ۱۹ ، ۲۰ ، ۳۱ ، ۳۹  
 ۶۶ ، ۶۹ ، ۲۰۵  
 بساط بن سرخاب بن مأمون : ۳۹۶  
 بسطام بن عمرو التلی : ۲۷۱ ، ۴۱۶  
 بشاره الأخشیدی : ۴۴  
 بشر بن أرطاه : ۶۲  
 بشر بن داود بن یزید : ۴۱۶  
 بشر بن صفوان بن طویل بن بشر :  
 ۲۸ ، ۹۹  
 بشر بن مروان بن الحکم : ۶۲ ، ۶۸  
 بشیر پاشا حاکم الجزائر : ۱۲۷  
 بشیر بن علی ، بنی منن : ۱۷۰  
 بشیر بن محسن ، بنی شهاب : ۱۶۹  
 بنا الشراہی : ۲۷۴  
 بک آبه المحمودی : ۳۲۷  
 بکار بن عبد الله بن مصعب : ۳۷  
 بکار بن مسلم القلی : ۲۷۳  
 بکتاش پاشا ، بودہ : ۲۵۶

بكتاش بن تيش : ٤٦  
بكتاش خان ، والى بغداد : ٢٥٩  
بكتوزوق : ٨٠  
بكتيمور ، غلام ابراهيم ظهير الدين :  
٣٤٨  
بكجور : ٤٤ ، ٥٠  
بكر پاشا ، بوسنه : ٢٦٦ ، ٢٦٣  
بكر پاشا ، مصر : ٢٥٤  
بكر بن سليمان بن مارند : ٣٩٨  
بكر بن مالك الفرغاني : ٧٩  
بكر بن محمد بن ابياس : ٧٩  
ابو بكر بن الأفلح : ١٠١  
ابو بكر بن برهان : ٢٨٠  
ابو بكر بن حسن ، جزاير مالديف : ٤٥٠  
ابو بكر بن حسين ، بنى شهاب : ١٦٩  
ابو بكر شاه بن ظفر بن فيروز : ٤٢٣  
ابو بكر الشهيد بن يحيى : ١١٥  
ابو بكر طغان شاه بن المؤيد ناصر الدين  
ملكشاه بن تكتش : ٨١  
ابو بكر الصديق (نك : عبد الله عتيق)  
ابو بكر بن عبد الحق المريني ، أبو يحيى :  
١٢٢  
ابو بكر بن عبد العزيز بن عبد الرحمن  
بن أبي حامر : ٨٩  
ابو بكر بن عبد المنان ، أمير هرار : ١٣٨  
ابو بكر بن عمر المتونى : ١١٣  
ابو بكر بن غازى ، (الملك الصالح) : ١٥٤  
ابو بكر قتلغ خان بن سعد بن زنگى :  
٣٥٠  
ابو بكر بن قره أرسلان بن داود : ٣٤٤  
ابو بكر الثانى المتوكل : ١١٦  
ابو بكر بن محمد بن ايلدگيز ، نصره الدين :  
٣٤٩  
ابو بكر (نك : محمد بن رائق)  
ابو بكر (نك : محمد بن سعيد بن مزين)  
ابو بكر محمد بن عبد الله ، (الملك الكامل) :  
١٥٤  
ابو بكر (نك : محمد بن على بن مقاتل)  
ابو بكر بن محمد بن عمرو بن حزم : ٣٦  
ابو بكر محمد بن القاسم بن المظفر الشيباني :  
٢٣  
ابو بكر (نك : محمد الواثق بن محمد  
بن يوسف بن هود)  
ابو بكر المتضد الأول بن المستكنى ،  
ابو الفتح (نك : المتضد الاول) : ٤  
ابو بكر (نك : منصور بن أبي القاسم

نصر ، ظهير الدين)  
ابو بكر بن ميرانشاه بن تيمور : ٦١  
ابو بكر بن الناصر سيف الدين : ١٦٣  
ابو بكر بن نور الدين بن أبي بكر :  
٣٥٤  
بكير سوباشى الانكشارى : ٢٥٨  
بكير بن وشاح : ٧٦  
بلاك بن أبي بكيره : ٦٣  
بليان بن ايلتتميش بن آيك : ٤٢٢  
بليان الطباخى : ٥٤  
بليان ، غلام سكران : ٣٤٨  
بليان سيف الدين : ١٦٤  
بلتسكين التركى : ٤٤  
بلج بن بشر القشبرى : ٨٥  
بلعرب بن سلطان بن سيف : ١٩٤  
بلسكا تكين ، غلام أب تكين : ٤١٦  
بلتسكين بن حبوس : ٨٧  
بلسكين بن زبرى بن مناد : ١٠٩  
بلسكين بن محمد : ١١٠  
بليق بن بهرام : ٥٢  
بندر بن طلال : ١٩١  
بنكبو الشرق بن محمد المداسى ، الفع : ١٢٤  
بهاء الدوله ، (نك : ثوران بن وهب)  
بهاء الدوله (نك : طارق الصقلي) : ٤٥  
بهاء الدوله ، (نك : فيروز فناخسرو)  
بهاء الدوله ، (نك : منصور بن ديس)  
بهاء الدين ، (نك : ابرانشاه بن تورانشاه)  
بهاء الدين زهير بن محمد بن على بن يحيى  
بن الحسن بن جعفر بن منصور : ١٥  
بهاء الدين (نك : سام بن حسين)  
بهاء الدين (نك : سام بن محمد)  
بهاء الدين (نك : سام بن محمود)  
بهاء الدين ، (طاهر بن نصر بن أحمد)  
بهاء الدين القاضى : ٥٣  
بهاء الدين كوردى : ٢٣٠  
بهاء الدين محمد ، بالمبانك : ٤٥٣  
بهاء الدين ، (نك : مسعود بن على)  
بهاء الدين بن مظفر الدين : ٣٥٢  
بهادر بن ابراهيم بن برهان ، ركن :  
٤٣٩  
بهادر شاه بن راجه على بن مبارك : ٤٣٥  
بهادر شاه ، سراج الدين : ٤٤٣  
بهادر گرايى بن سلامت : ٣٦٨  
بهادر بن مظفر بن محمود ، گجرات : ٤٣٦  
بهرام بك ، نوالى عثمانى : ١٨٦  
بهرام بيگ بن قرخ نيار : ٢٨٠

بهرام تاج الملوك سيف الاسلام ،  
أبو المظفر : ١٤٩  
بهرام شاه بن ايلتتميش : ٤٢٢  
بهرامشاه بن داود بن اسحق بن منگوجك  
نفر الدين : ٢١٩  
بهرامشاه بن طغرل شاه : ٣٣٥  
بهرامشاه بن عثمان ، بين الدوله : ٣٠٢  
بهرام شاه بن مسعود بن ابراهيم : ٤١٨  
بهرام بن مصطفى شاهين ، عامل عثمانى  
درمين : ١٨٧  
بهروز مجاهد الدين النيايى : ٣٣٧  
بهلول بن كالا بن بهرام : ٤٢٣  
بهمن بن بيستون : ٢٩٢  
بهمن بن جها نكير : ٢٩٢  
بوجوفا بن آمينك : ٤٠٨  
بوداق بك بن سليمان بن قرانجا : ٢٣٦  
بودى ، ارمفولايى : ٣٦٢  
بورى بن طفتكين : ٤٦ ، ٤٤٠  
بوزابه ، أميراميران : ٤٧ ، ٧٣  
بوز قورد بن سليمان بن قرانجا : ٢٣٦  
بوزون بن دورانيجور : ٢٧٠  
بويانتو بن دارمابالا : ٣٦٠  
بويان ، قلى بن سورغو أوغل : ٢٧٠  
بويه بن الحسن بن بويه ، أبو منصور :  
٢٣٣ ، ٢٣٦  
بويونك ، سونجقرا : ٤٥٢  
بيبرس البندقدارى ، ركن الدين الظاهر :  
١٥١ ، ١٥٣ ، ١٥٥ ، ١٦٢ ، ٢٢٢  
بيبرس الجاشنكير ، ركن الدين : ١٦٣  
بيبرس الأول ، از بنى خارتكين : ١٦١  
بيبرس بن المظفر ، قراباغ : ٢٩٥  
بيدو : ٦١  
بيرام پاشا ، بوده : ٢٥٦  
بيرام پاشا ، بوسنه : ٢٦٢  
بيرام پاشا ، صدرااعظم (١٥٢٦ هـ) : ٢٤٣  
بيرام پاشا ، مصر : ٢٥٢  
بيرام بن حسين بن حسن : ٣٩٦  
بيستون بن جها نكير : ٢٩٢  
بيستون بن زر بن كمر : ٢٩١  
بيستون بن وشمكير ، ابومنصور : ٣١٩  
بيباكه بيگ بن مامون : ٣٩٦  
بيليكتو بن طوغان تيمور : ٣٦٥

(پ)

پیر کره عالم شریف لمتوی : ۴۵۲  
 پرویز بن محمد ابوشجاع : ۲۵۶  
 پهلوان : ۷۲  
 پوران دخت الحسن بن سهل : ۶۰  
 بولاد خواجه : ۳۶۵  
 بیاله پاشا : ۱۱۸  
 پیر احمد بن ابراهیم بن محمد : ۲۳۸  
 پیراگ بن لقمان : ۳۸۲  
 پیر بوداق بن قرا یوسف : ۳۸۳  
 پیر حسین چویان : ۳۸۵  
 پیر علی بن مهزالدین ، غیاث الدین : ۳۸۲  
 پیر محمد بن جانی بگین محمد : ۴۰۳  
 پیر محمد بن جهانگیر بن تیمور : ۴۰۳  
 پیر محمد بن سلیمان بن جانی بگ : ۴۰۴  
 پیر محمد بن عمر شیخ : ۴۰۲  
 پیر منصور ، آطنه : ۲۳۵  
 پیری ، غلام آلب تکین : ۴۱۶  
 پیرشکین بن محمد ، امر : ۲۹۶  
 پیکرخان ، جورجیا : ۲۹۶

(ت)

تاج الدوله ( نک : احمد بن احمد الدوله ،  
 أبوالمحسن )  
 تاج الدوله بن اسکندر : ۲۹۲  
 تاج الدوله ( نک : آلب ارسلان بن رضوان )  
 تاج الدوله ( نک : تنش بن آلب  
 ارسلان )  
 تاج الدوله ( نک : خسرو ملک بن خسرو  
 شاه )  
 تاج الدوله ( نک : زیار بن کیخسرو )  
 تاج الدوله ( نک : یزدگرد )  
 تاج الدین ( نک : ابراهیم بن محمد )  
 تاج الدین ( نک : احمد بن ابراهیم بن  
 أرغان )  
 تاج الدین ( نک : آلتینباش بن مسعود )  
 تاج الدین ( نک : حرب بن محمد )  
 تاج الدین ( نک : حسین بن علی صاحب  
 آتا )  
 تاج الدین شاه بن خلیل بن بدر : ۳۵۴  
 تاج الدین بن قطب الدین شاه شاهان :  
 ۳۰۳  
 تاج الدین بن محمد بن رکن الدین :  
 ۳۰۳  
 تاج الدین ( نک : نصر بن بهرامشاه )  
 تاج الدین ( نک : نصر بن طاهر )  
 تاج الدین یلدرز : ۴۱۹  
 تاج الصالی ( نک : محمد بن جعفر بن  
 محمد )

تاج الملوك ( نک : بوری )

تاج الملوك ( نک : الرزبان بن خسرو  
 فیروز )  
 تاش فراش ، ( نایب مسعود غزنوی ) :  
 ۸۰ ، ۷۳  
 تاشفین بن علی : ۱۱۳  
 تاشفین بن علی ، أبو طاهر : ۱۲۲  
 تالیکو بن کادامی : ۳۷۰  
 تاندر ، بیوه شاه ولد : ۳۷۷  
 تاپسونک بن ادسای : ۳۶۰  
 تنش بن آلب ارسلان : ۲۴ ، ۴۶ ، ۵۷ ،  
 ۶۰ ، ۲۰۵ ، ۳۳۴ ، ۳۳۷ ، ۳۳۹  
 تدجو : ۶۱  
 ترسن : ۶۱  
 ترکال خاتون ، بیوه محمد بن تاپسونک :  
 ۳۵۶  
 ترکی بن سعید : ۱۹۶  
 ترکی بن عبد الله : ۱۹۰  
 ترماتیرین بن دووا : ۳۷۰  
 تشکم : ۵۵  
 تشنای : ۲۶۳  
 تنگری بردی : ۴۸  
 تنگری ورمش : ۵۵  
 تفلق تیمور ، ترکستان شرقی : ۴۰۵  
 تفاق ، جامیان درخند : ۴۲۹  
 تفاق شاه ، سلطان دعلی : ۴۲۳  
 تفاق بن فتح بن فیروز : ۴۲۳  
 تفتو بن بانو : ۳۶۳  
 تقی الدین ، ( نک : سیای )  
 تقی الدین عمر ، الملك المظفر : ۱۵۳  
 تقی الدین عبد الله بن توران شاه ، الملك  
 الموحد : ۱۵۴  
 تقی الدین محمود ، الملك المظفر : ۱۵۳ ، ۱۵۴  
 تکیش بن ایل ارسلان ، ابو المظفر :  
 ۳۱۷ ، ۳۱۹  
 تکله بن زنگی بن مودود : ۳۵۰  
 تکله بن هزاراسپ بن آبی طاهر : ۳۵۲  
 تکلو ، محمد خان : ۶۱  
 تکیر ، خان خیوه : ۴۰۹  
 تکین بن عبد الله الخزری الخاصه ،  
 أبو منصور : ۴۲  
 تگماتی ، جامیان درخند : ۴۲۹  
 تمام بن تمیم التمیمی : ۱۰۰  
 تمام الدوله ، ( نک : سبکتگین المستصری )  
 تمرفنا ، الطاهر : ۱۶۴  
 تمرفنا المنجکی : ۴۸

تمرفناش بن چوپان : ۲۱۸  
 تمرفناشدار الاستندیاری : ۲۷۴  
 تمیم بن إصاهیل المشرقی : ۴۴  
 تمیم بن بلشکین بن حبوس : ۸۷  
 تمیم بن زید القتی : ۴۱۵  
 تمیم بن الامز بن بادیس ، أبو طاهر :  
 ۱۰۸ ، ۱۰۹  
 تنکرید نورماندی : ۱۰۸  
 تنیکو الأشرفی : ۴۷  
 تم : ۴۸  
 توراکینا ، بیوه اوکتای : ۳۹۰  
 تورانشاه الأول بن آیوب ، الملك المعظم :  
 ۱۰۱ ، ۱۰۲ ، ۱۰۳  
 تورانشاه الرابع بن آیوب بن السکامل :  
 ۱۵۰ ، ۱۵۳ ، ۱۵۴  
 تورانشاه ، جزیره هرمز : ۲۸۷  
 تورانشاه بن طغر لشاه : ۲۳۵  
 تورانشاه بن قاورد : ۲۳۵  
 توزون : ۲۰ ، ۵۸  
 توفال خان ، رکن : ۴۲۸  
 توفیق پاشا ، صدر الأعظم ( ۱۳۲۷ م ) :  
 ۲۴۹ - ۲۵۰  
 توفیق بن اسماعیل بن ابراهیم بن محمد  
 علی : ۱۶۷  
 توقا تیمور بن کادامی : ۳۷۰  
 توقاکیه ، قبیله سفید : ۳۶۶  
 توتمیش گراچی بن قازی : ۳۶۷  
 توقا تیمور بن آیمل خواجه : ۳۷۰  
 تولو بوغای بن بانو : ۳۶۳  
 تولون بگ خانم : ۳۶۵  
 تیمور شاه بن احمد بن محمد زمان : ۴۴۷  
 تیمور بن عبد الله بن قرغان : ۳۷۰  
 تیمور بن مجلان بگ : ۳۲۶  
 تیمور تاش بن ایلفنازی ، حسام الدین :  
 ۳۴۵  
 تیمور تاش بن چوپان : ۳۸۰  
 تیمور تاش ، والی حلب : ۵۲  
 تیمور تاش ، حاکم روم : ۲۲۹  
 تیمور تاش المهدی : ۵۴  
 تیمور خان بن علی بن سرخاب : ۳۹۶  
 تیمور خواجه : ۳۶۵  
 تیمور گورخان قطب الدین ، تیمورنگک :  
 ۴۸ ، ۶۱ ، ۳۷۹ ، ۳۸۱ ، ۳۸۳ ،  
 ۴۰۱  
 تیمور ملک : ۳۶۶  
 تیمی بگ بن بانو : ۳۶۳



(ث)

ثابت ، بنى عهد مدينة : ١٧٨  
 ثابت بن قنيس : ٦٨  
 ثابت بن نصر بن مالك الخزاعي : ٤٩  
 ثابت النهرواني : ٢٧١  
 ثابت بن يحيى بن يسار الرازي ، أبو عباد : ٦  
 أبو ثابت ، عامل خليفه بن حلب : ٥٠  
 ثروان بن وهب بن وهيبه : ٢٠٦  
 ثريا جيه ، (نك : أمجد علي)  
 ثعلبة بن سلامه العاملي : ٨٥  
 ثقفية بن زميته : ٣٢  
 ثمانك ، والي حلب : ٢١٠ ، ٥١  
 ثمانك بن صالح أبو علوان : ٢٠٤  
 ثويني بن سعيد بن سلطان : ١٩٦

(ج)

جابر بن الأسود بن هوف : ٣٥  
 جابر بن الأشعث بن يحيى الطائي : ٤٥  
 جابر بن توبة الكيلاني : ٦٤  
 جابر بن أبي القاسم علي : ١٠٧  
 جابر بن مبارك الصباح : ١٩٧  
 جارية بن قدامه السعدي : ١٧٥  
 جابلاط الأشرف : ١٦٤ ، ٥٥ ، ٤٨  
 جان محمد بن يار محمد : ٤٠٦  
 جان علي بن شيخ أوليار : ٣٧٤  
 جاني بك : ٣٦٥  
 جاني بك خان : ٣٦٧  
 جاني بك محمود : ٣٦٣  
 جاني كركائي بن مبارك : ٣٦٧  
 جاني بن محمد باق ، سند : ٤٣٠  
 جاني ولي سقاو : ٦٠  
 جبير بن القاسم ، وزير فاطمي : ١٤٥  
 جبرائيل بن حمر بن احمد ، قدر خان : ٣١٣  
 جحظه : (نك : احمد بن جعفر بن موسى بن يحيى البرمكي)  
 الجراح بن عبد الله الحكمي : ٧٦ ، ٦٢ ، ٢٧١ ، ٢٧٢ ، ٢٧٣  
 الجرجرائي : ٤٥  
 جرجسي خاتون بنت كينسرو : ٢٢٢  
 جرجس بن يزيد : ٦٤

جستان ، بلاد الديلم : ٢٩٢  
 جستان بن المرزبان : ٢٧٥  
 جعفر بن احمد بن محمد بن باينجور : ٣٠٧  
 جعفر باشا ، بوده : ٢٥٧  
 جعفر باشا ، مصر : ٢٥٢  
 جعفر بويوك باشا ، بوسنة : ٢٦٤  
 جعفر الثائر في الله بن محمد بن الحسن الأطروش : ٢٩٣  
 جعفر بن أبي جعفر المنصور : ٦٩  
 جعفر بن حنظله البهراني : ٧٧  
 جعفر بن الحاقان الخراساني : ١٦  
 جعفر بن دينار ، عامل يمن : ١٧٧  
 جعفر بن سعيد : ٣٤  
 جعفر بن سليمان بن علي بن عبد الله : ٢٨ ، ٣٦ ، ٦٤  
 جعفر ، عامل يمن : ١٧٧ ، ١٨٧  
 جعفر بن عبد الله بن شحاف القاضي : ٨٩  
 جعفر علي خان ، بنگاله : ٤٤٤  
 جعفر بن الفرات ، أبو الفضل : ١٤٥  
 جعفر بن قسانجيس الرابع أبو القاسم : ٣٢٥  
 جعفر بن الفضل بن جعفر بن الفرات : ١٧  
 جعفر بن الفضل بن عيسى بن موسى البشاشات : ٢٩  
 جعفر بن فلاح الكنتاني ، أبو علي : ٤٤  
 جعفر بن القاسم المنصور : ١٨٧  
 جعفر قتي خان شكي : ٢٨٢  
 جعفر المتوكل على الله بن المتعمم ، (نك : المتوكل على الله)  
 جعفر بن محمد بن أبي القاسم علي : ١٠٧  
 جعفر بن محمد بن الأشعث : ٧٧  
 جعفر بن محمد بن جعفر بن قسانجيس : ١٩  
 جعفر بن محمد بن الحسين بن محمد الثائر : ٣٠  
 جعفر بن محمد بن خفاجة : ١٠٩  
 جعفر بن محمود الإسكافي ، أبو الفضل : ٧  
 جعفر المقتدر بالله بن المتعمم (نك : أبو الفضل) : ٧ ، ٣  
 جعفر بن المنصور : ٦٤ ، ٥٦  
 جعفر بن موسى بن يحيى البرمكي : ١٣  
 جعفر بن ورقة الشيباني : ٦٨٠  
 جعفر بن يحيى بن خالد بن برمك (أوزير) : ٧٨ ، ٤٣ ، ٤٠ ، ١٣ ، ٦  
 جعفر بن يوسف بن عبد الله ، تاج الدولة : ١٠٧  
 أبو جعفر (نك : احمد بن اسرائيل الانباري)

أبو جعفر (نك : احمد بن عبد الرحمن الطاهر)  
 أبو جعفر (نك : أحمد بن محمد بن سعيد شرف الدين بن البلدي)  
 أبو جعفر ، (نك : أشتاس)  
 أبو جعفر ، (نك : عبد الله القائم بأمر الله بن القادر)  
 أبو جعفر ، (نك : عبد الله المأمون بن الرشيد)  
 أبو جعفر المنصور : (نك : عبد الله بن محمد)  
 أبو جعفر (نك : محمد بن الحسن بن عبد العزيز)  
 أبو جعفر (نك : محمد بن الحسين البلخي)  
 أبو جعفر (نك : محمد بن عبد الملك بن أبي حمزة ، ابن ابن الزيات)  
 أبو جعفر (نك : محمد بن الفضل الجرجرائي)  
 أبو جعفر (نك : محمد بن القاسم الكرخي)  
 أبو جعفر (نك : محمد بن يحيى بن شبرزاد)  
 أبو جعفر (نك : هزارد مهر بن حفص)  
 أبو جعفر (نك : هارون الرشيد بن المهدي)  
 جغتاي بن چنگيزخان : ٣٧٠  
 جغتاسكين : (نك : الحسين بن هرون)  
 جعفري بك داود : ٨٠  
 جعققي ، دمشق : ٤٨  
 جعققي ، سيف الدين : ١٦٤  
 جعكرمش : ٦٠  
 جلال الدولة (نك : اسكندر بن زيار)  
 جلال الدولة أبو طاهر بن فيروز البويهي : ١٢ ، ١٩ ، ٢٢ ، ٦٦  
 جلالة الدولة (نك : عبد الجليل بن علي)  
 جلالة الدولة (نك : محمد بن محمود بن سبكتكين)  
 جلالة الدولة : (نك : ملكشاه بن ألب أرسلان)  
 جلالة الدولة : (نك : نصر بن محمود)  
 جلال الدين ألق سلطان : ٣١٣  
 جلال الدين باشا ، بوسنة : ٢٦٦  
 جلال الدين (نك : بايزيد بن عادل)  
 جلال الدين الأول (نك : الحسن بن علي بن صدوق)  
 جلال الدين : (نك : الحسن بن محمد بن الحسن)  
 جلال الدين (نك : عبيد الله بن يوسف)

جلال الدين عمر بن يوسف ، جزايرمالديف : ٤٥٠

جلال الدين فتح شاه بن محمود ، بنكاه : ٤٢٧

جلال الدين محمد شاه بن راجه گانس ، بنكاه : ٤٢٧

جلال الدين الثاني (نك : محمد بن صدقه) جلال الدين (نك : محمد بن نصر)

جلال الدين (نك : محمود بن زنگي بن مودود)

جلال الدين مسعود ملك جاني ، بنكاه : ٤٢٦

جلال الدين بن مظفر الدين طيب شاه : ٣٥٢

جلال الدين (نك : منكبوتي بن محمد بن تكش)

جلال الدين (نك : محمد بن نصر) جاز بن الحسن بن قتاده : ٣١

جلال الدين (نك : منكبوتي بن محمد بن تكش) جاز بن أبي قلبيته : ١٧٧

جلال الدين (نك : محمد بن نصر) جاز بن الحسن بن علي بن ميكايل بن أحمد بن المساه : ٢١

جلال الدين (نك : علي بن الحسن بن نيسان) جمال الدولة بن عماد : ١٤٩

جمال الدولة (نك : فرخزاد بن مسعود) جمال الدين (اسماعيل بن ياقحي بسان)

جمال الدين (نك : أفض الأفرم) جمال الدين (نك : أقرش النجبي)

جمال الدين (نك : شادبخت الهندي) جمال الدين محمد : ٤٦

جمال الدين (نك : محمد بن طانتكين) جمال الدين ، بنى مهنا ، مدينه : ١٧٨

جمال الدين (نك : شادبخت الهندي) جمال الدين محمد : ٤٦

جمال الدين (نك : محمد بن طانتكين) جمال الدين ، بنى مهنا ، مدينه : ١٧٨

جمال الدين (نك : شادبخت الهندي) جمال الدين محمد : ٤٦

جمال الدين (نك : محمد بن طانتكين) جمال الدين ، بنى مهنا ، مدينه : ١٧٨

جمال الدين (نك : شادبخت الهندي) جمال الدين محمد : ٤٦

جمال الدين (نك : محمد بن طانتكين) جمال الدين ، بنى مهنا ، مدينه : ١٧٨

جمال الدين (نك : شادبخت الهندي) جمال الدين محمد : ٤٦

الجنيد بن عبدالرحمن بن عمر بن الحارث : ٤١٥ ، ٧٧

جهان تيمور بن الافرانك : ٣٦٢

جهاندار معز الدين أبو الفتح : ٤٤٢

جهاندار معز الدين أبو الفتح : ٤٤٢

جهاندار معز الدين أبو الفتح : ٤٤٢

جهاندار معز الدين أبو الفتح : ٤٤٢

جهاندار معز الدين أبو الفتح : ٤٤٢

جهاندار معز الدين أبو الفتح : ٤٤٢

جهاندار معز الدين أبو الفتح : ٤٤٢

جهاندار معز الدين أبو الفتح : ٤٤٢

جهاندار معز الدين أبو الفتح : ٤٤٢

جهاندار معز الدين أبو الفتح : ٤٤٢

جهاندار معز الدين أبو الفتح : ٤٤٢

جهاندار معز الدين أبو الفتح : ٤٤٢

جهاندار معز الدين أبو الفتح : ٤٤٢

جهاندار معز الدين أبو الفتح : ٤٤٢

جهاندار معز الدين أبو الفتح : ٤٤٢

جهاندار معز الدين أبو الفتح : ٤٤٢

جهاندار معز الدين أبو الفتح : ٤٤٢

جهاندار معز الدين أبو الفتح : ٤٤٢

جهاندار معز الدين أبو الفتح : ٤٤٢

جهاندار معز الدين أبو الفتح : ٤٤٢

جهاندار معز الدين أبو الفتح : ٤٤٢

جيش بن خارويه : ٤٢٧

جيش بن محمد بن الصمصامة : ٤٤

جيش بن محمد بن الصمصامة : ٤٤

جيش بن محمد بن الصمصامة : ٤٤

جيش بن محمد بن الصمصامة : ٤٤

جيش بن محمد بن الصمصامة : ٤٤

جيش بن محمد بن الصمصامة : ٤٤

جيش بن محمد بن الصمصامة : ٤٤

جيش بن محمد بن الصمصامة : ٤٤

جيش بن محمد بن الصمصامة : ٤٤

جيش بن محمد بن الصمصامة : ٤٤

جيش بن محمد بن الصمصامة : ٤٤

جيش بن محمد بن الصمصامة : ٤٤

جيش بن محمد بن الصمصامة : ٤٤

جيش بن محمد بن الصمصامة : ٤٤

جيش بن محمد بن الصمصامة : ٤٤

جيش بن محمد بن الصمصامة : ٤٤

جيش بن محمد بن الصمصامة : ٤٤

جيش بن محمد بن الصمصامة : ٤٤

جيش بن محمد بن الصمصامة : ٤٤

جيش بن محمد بن الصمصامة : ٤٤

جيش بن محمد بن الصمصامة : ٤٤

جيش بن محمد بن الصمصامة : ٤٤

## (ح)

حاتم بن أحمد بن عمران بن الفضل : ١٨٣

حاتم بن أحمد بن عمران بن الفضل : ١٨٣

حاتم بن أحمد بن عمران بن الفضل : ١٨٣

حاتم بن أحمد بن عمران بن الفضل : ١٨٣

حاتم بن أحمد بن عمران بن الفضل : ١٨٣

حاتم بن أحمد بن عمران بن الفضل : ١٨٣

حاتم بن أحمد بن عمران بن الفضل : ١٨٣

حاتم بن أحمد بن عمران بن الفضل : ١٨٣

حاتم بن أحمد بن عمران بن الفضل : ١٨٣

حاتم بن أحمد بن عمران بن الفضل : ١٨٣

حاتم بن أحمد بن عمران بن الفضل : ١٨٣

حاتم بن أحمد بن عمران بن الفضل : ١٨٣

حاتم بن أحمد بن عمران بن الفضل : ١٨٣

حاتم بن أحمد بن عمران بن الفضل : ١٨٣

حاتم بن أحمد بن عمران بن الفضل : ١٨٣

حاتم بن أحمد بن عمران بن الفضل : ١٨٣

حاتم بن أحمد بن عمران بن الفضل : ١٨٣

حاتم بن أحمد بن عمران بن الفضل : ١٨٣

الحارث بن ربيعي الأنصاري ، أبو قتادة :  
 ٢٧  
 الحارث بن أبي ربيعة : ٦٨  
 الحارث بن سيبا : ٧٥  
 الحارث بن عبد العزيز بن القاسم : ٣٠١  
 الحارث بن عبد الله بن أبي ربيعة الأزدي :  
 ٦٢  
 الحارث بن عمرو الطائي : ٢٧٣  
 الحارث بن نوفل : ٢٧  
 الحارث بن هشام ، بنى شهاب : ١٦٨  
 حافظ أحمد باشا ، بغداد : ٢٥٨  
 حافظ بن غياث الدين : ٣٨٢  
 الحافظ (نك : أبو اليمون عبد المجيد)  
 الحاكم (نك : أحمد بن الحسن القبي)  
 الحاكم الثاني (نك : أحمد بن المستكني)  
 الحاكم ، خليفه فاطمي : ١٧ ، ٣١ ، ٤٤ ،  
 ١٤٨  
 الحاكم بن سليمان : ٥٧  
 الحاكم بن العزيز فاطمي : ١٤٤  
 حامد توقيمي حمزه ، صدر الأعظم  
 ( ١١٧٦ هـ ) : ٢٤٦  
 حامد بن سعيد ، مسكت : ١٩٦  
 حامد بن النباس (نك : أبو محمد) : ٨  
 حامد بن ملهم : ٤٥  
 أبو حامد (نك : محمد محي الدين بن محمد  
 كمال الدين بن عبد الله المرتضى بن القاسم  
 بن المظفر الشيباني )  
 حبشي بن التوتناق : ٨١  
 حبشي بن معز الدولة : ٦٥  
 حبوس المظفر بن ماكين الصنهاجي : ٨٦  
 حبيب بن عبد الرحمن : ٩٩  
 حبيب ، كشمير : ٤٣٣  
 حبيب بن الموثب بن أبي صفرة : ٤١٥  
 حبيب الله بن عبد الرحمن بن أفضل :  
 ٤٤٧  
 الحجاج بن يوسف بن الحكم بن عقيل  
 الثقفي : ٢٧ ، ٣٥ ، ٦٢ ، ٦٨ ، ١٧٦ ،  
 ٤١٥  
 أبو الحجاج (نك : يوسف النيار بن  
 اسماعيل بن فرج بن نصر)  
 أبو الحجاج (نك : يوسف بن محمد بن  
 يوسف بن نصر)  
 حد بن يوسف الأجناسي : ١٣٢  
 حذيفة بن الأحوص الأشجعي : ٨٥  
 حذيفة بن اليمان : ٢٧١ ، ٢٧٢  
 الحر بن عبد الرحمن الثقفي : ٨٥

الحر بن يوسف بن يحيى بن الحكم : ٣٨ ،  
 ٥٦  
 حرب بن عبد الله : ٥٦  
 حرب بن محمد بن نصر : ٣٠٢  
 ابن حري الباهلي : ٤١٥  
 الحريري : ٩  
 أبو الحزم (نك : جهور بن محمد بن جهور)  
 الحسام بن ضرار السكبي : ٨٥  
 حسام الدولة (نك : أردشير بن حسن)  
 حسام الدولة (نك : أردشير بن كينخوار)  
 حسام الدولة (نك : أردشير بن نامور)  
 حسام الدولة بن البتجيتاني : ٤٥  
 حسام الدولة (نك : أبو الحسن المقلد)  
 حسام الدولة (نك : شهر يار)  
 حسام الدولة (نك : أبو العباس تاش)  
 حسام الدولة (نك : عبد الملك بن هذيل  
 بن عبد الملك بن خلف)  
 حسام الدولة ، (نك : فارس بن محمد  
 بن عتاز)  
 حسام الدولة ، (نك : المقلد بن المسيب)  
 حسام الدين ، (نك : أحمد شاه بن سليمان)  
 حسام الدين ، (نك : أردشير)  
 حسام الدين (نك : تيمور تاش)  
 حسام الدين (نك : چوران بك)  
 حسام الدين حسين أفندي : ٢٣١  
 حسام الدين ، (نك : زرين كمر)  
 حسام الدين (نك : طر نطاي)  
 حسام الدين ، (نك : عمر بن عبد العزيز)  
 حسام الدين القبيري الحسني بن  
 أبي الفوارس : ٥٣  
 حسام الدين (نك : لاجين)  
 حسان بن الجراح : ١٦٠  
 حسان بن قنقل بن الجراح : ١٦٠  
 حسان الثروي : ٥٧  
 حسان بن عتاهية بن عبد الرحمن التجيبي :  
 ٣٩  
 حسان بن النعمان بن عدى بن بكر النسائي :  
 ٩٩  
 الحسن بن أحمد بن بهرام : ١٨٠  
 الحسن بن أحمد بن أبي خنيزر : ١٠٧  
 الحسن بن أحمد بن عمر بن محمد بن المسلمه :  
 ٢٠  
 الحسن بن أحمد بن نيسان أبو علي : ٢١١  
 الحسن بن اسماعيل ، از بني الأحقصر :  
 ١٧٧  
 حصن آقا باشا ، بغداد : ٢٦٠  
 حسن آقا ، حاكم الجزائر : ١٢٧ ، ١٢٧

حسن باشا ، بغداد : ٢٥٩ ، ٢٦٠  
 حسن باشا ، بوسنه ( ١٠٤٢ هـ ) : ٢٦٣  
 حسن باشا ، مصر ، ( ١٠٩٨ هـ ) : ٢٥٣  
 الحسن بن أبي البركات بن علوان : ٢١٠  
 الحسن بن برمك : ١٣  
 حسن بزرك بن حسين بن جلائر : ٢٣٢ ،  
 ٢٧٧ ، ٢٧٧ ، ٢٨٠  
 الحسن بن بشير ، بنى شهاب : ١٦٩  
 حسن بگ ، بوسنه : ٢٦١  
 الحسن بن بهرام الجنابي القرمطي : ٦٥ ،  
 ١٨٠  
 الحسن بن بويه أبو علي : ٤٢٢ ، ٢٢٤  
 حسن ترياكي باشا ، بوسنه : ٢٥٦  
 حسن ترياكي تيمور ، بوسنه : ٢٦٢  
 حسن چاوش ، الجزائر : ١٢٩  
 حسن ، الجزائر : ١٢٩  
 حسن ، جزايرالديف : ٤٥٠  
 الحسن بن جعفر أبي محمد : ٣٠ ، ٣١  
 حسن جلالى باشا ، بوسنه : ٢٦٢  
 الحسن بن جميل ، غلام الرشيد : ٦٤  
 الحسن بن الحافظ أبو علي ، ولي عهد :  
 ١٤٩  
 الحسن بن حرب السكندی : ١٠٠  
 حسن بن حسين ، باشا مصر : ٢٥١  
 حسن بن حسين ، ار عمال عثمانين درمين :  
 ١٨٧  
 الحسن بن عبد العزيز كيني : ١٣٦  
 حسن بن حمدان ، ناصر الدولة : ١١ ، ٢٠١  
 حسن خادم ، صدر الأعظم ( ١٠٠٦ هـ ) :  
 ٢٤٢ ، ٢٥١  
 حسن خان سالار : ٣٩٤  
 الحسن بن الخليل بن رمال : ٦٥  
 الحسن الخوارزمي ، نايب قنص : ٥٢  
 حسن بن خير الدين ، حاكم الجزائر : ١٢٧  
 حسن داماد : ٢٤٤ ، ٢٥٣  
 الحسن الدامغاني : ٣٨١  
 الحسن بن دوستك الهرمختي : ٥٩  
 حسن بن رستم بن قارن : ٢٨٦  
 الحسن الرسي ، أبو محمد : ١٨٨  
 حسن روسچوقلو جلائري ، ( صدر الأعظم ) :  
 ٢٤٧  
 حسن بن زهرى ، بنى مهند ومدينه : ١٧٨  
 الحسن بن زيد بن الحسن بن علي : ٣٦  
 الحسن بن زيد بن محمد : ٢٩٣  
 حسن سرخوش أوغلو ، بوسنه : ٢٦٣  
 الحسن بن سعيد ، بنى جلندي درمين : ١٩٣

الحسن المستضيء بأمر الله بن المستنجد  
أبو محمد، (نك: المستضيء بأمر الله):  
٤  
حسن بن مسمود بن بدر، فلك الدين:  
٣٥٤  
الحسن بن مسمود كمال الدين: ١٦٠  
الحسن بن السيب أبو طاهر: ٢٠٥  
الحسن بن مقله: ٢٠  
الحسن بن منصور، أبو طالب: ٣٢٥  
الحسن بن منصور المنبّه: ١٣٤  
الحسن، بنى عهد مدينته: ١٧٩  
الحسن بن الناصر ناصر الدين: ١٦٣  
الحسن نجم الدين بن أبي الحسن علي  
بن القاسم بن المظفر الشيباني: ٢٣  
حسن نقاش پاشا، بوده: ٢٥٦  
حسن هر سكي فازی، بوده: ٢٦٢  
الحسن بن يحيى بن علي بن حمود: ٨٦  
حسن تمشجي، صدر الأعظم (١٠١٠ هـ):  
٢٤٢  
حسن بن يوسف بن عمر، جزايرماليديف:  
٤٥١  
أبو الحسن الأبهري: ٣٢٥  
أبو الحسن، (نك: احمد بن جعفر  
بن موسى بن يحيى)  
أبو الحسن، (نك: احمد بن علي بن مقاتل)  
أبو الحسن الأرمي: ٤١  
أبو الحسن، (نك: ذكاء الأعور الرومي)  
أبو الحسن بن أبي طاهر بن علي البويهي:  
٣٢٣  
أبو الحسن عبد السلام، عمان: ١٩٤  
أبو الحسن بن عبد الله بن محمد قلي، دكن:  
٤٤٠  
أبو الحسن، (نك: عبيد الله بن يحيى  
بن خاقان الخراساني)  
أبو الحسن، (نك: علي بن عبد الله بن القاسم  
بن المظفر الشيباني)  
أبو الحسن علي الحمداني، سيف الدوله:  
٥٠، ٤٤  
أبو الحسن (نك: علي بن جعفر بن فلاح)  
أبو الحسن (نك: علي بن سمد بن علي  
بن نصر)  
أبو الحسن (نك: يحيى بن محمد بن الفرات)  
أبو الحسن (نك: علي بن محمد بن موسى  
بن الحسن بن الفرات)  
أبو الحسن (نك: علي بن الفريسي)  
أبو الحسن بن محمد بن سيمجور: ٣١٠

الحسن بن علي بن يحيى: ١٠٩  
الحسن بن عماد بن أبي الحسين، أبو محمد:  
١٤٨  
حسن بن عمر، جزايرماليديف: ٤٥٠  
الحسن بن عمران بن شاهين، بطيحه: ٢٠٨  
حسن فازی، صدر الأعظم (٥١٢٠٤ هـ):  
٢٤٦  
الحسن بن الفيرزان: ٣٢٨  
الحسن بن فيروز بن فناخسرو، أبو علي:  
٣٢٣، ٣٢٢، ٣٢٥  
الحسن بن القاسم بن الحسن الداعي:  
٢٩٣، ٧١  
الحسن بن قتاده: ٣١  
الحسن بن قحطبه: ٢٧٣  
حسن قرآغ سيف الدين: ٤٢٢  
حسن قلي بن أبوبك بن يادگار: ٤٠٨  
حسن گانگو البهمني: ٤٣٧  
حسن كشتخدا چركس خبازه، صدر  
الاعظم: ٢٤٦  
حسن كرسو: ١٢٧  
الحسن بن گتون: ١٠٣  
حسن كوچك پاشا، بغداد: ٢٥٩  
حسن كوچك بن تيمور پاشا: ٢٨٠  
حسن كوچك چوپان: ٣٦٣  
حسن بن كيشيرو: ٢٨٧  
الحسن بن محمد بن اسحق الدهستاني: ٣٢٨  
حسن بن محمد پاشا، بغداد: ٢٥٨  
الحسن بن محمد بن بزرگ أميد كوركيا:  
٣٢٩  
حسن بن محمد، جزايرماليديف: ٤٥٠  
حسن بن محمد بن حسن بن محمد بن بزرگ  
أميد: ٣٢٩  
الحسن بن محمد الشريف السجاسي:  
١٢٦  
الحسن بن محمد، شريف مکه: ٣٣  
الحسن بن محمد بن طهبان السكتاسي: ٥١  
حسن بن محمد بن عمر، جزايرماليديف:  
٤٥١  
الحسن بن محمد العمري: ١٣٦  
الحسن بن محمد بن القاسم، الحجاج: ١٠٣  
الحسن بن محمد الأماني: ٦٥  
الحسن بن محمد بن هارون بن ابراهيم:  
٣٢٤  
الحسن بن محمد بن الجراح: ٧  
الحسن بن مهوان أبو علي: ٢٠٦  
حسن بن منقني: ١١٨

الحسن بن سليمان، أمير كوه: ١٢٨  
الحسن بن سهل: ٣٧، ٧٠، ٧٤، ٧٨، ١٧٦  
الحسن بن سهل بن عبد الله السرخسي:  
٢٩، ٦  
الحسن بن سهلان أبو محمد: ٣٢٥  
حسن السيد، صدر الأعظم (١١٥٥ هـ):  
٢٤٥  
حسن بن سيف الدين بن زين الدين:  
٣٩٦  
حسن شاه بن حيدر، كشمير: ٤٢٣  
حسن الشمراوي پاشا، مصر: ٢٥٤  
الحسن بن صالح الروذ پاري، أبو محمد  
عميد الدوله: ١٤٨  
الحسن بن القبايح: ٣٢٩  
الحسن الصمصام بن يوسف: ١٠٧  
حسن صوقلي پاشا، بوده: ٢٥٥  
حسن بن طنج (أبو المظفر): ٤٤  
حسن طويك پاشا، بوده: ٢٦٣  
حسن، حامل عثمان دريمين: ١٨٧  
الحسن بن المباس: ١٠٦  
الحسن بن عبد الرحمن، أبو هاشم: ١٨٨  
الحسن بن عبد الله الثاني الزياتي: ١١٩  
الحسن بن مجلان: ٢٢  
حسن عجم پاشا، بوده: ٢٥٦  
الحسن بن علي، الأطروش أبو محمد:  
٢٩٣  
حسن بن علي، جزايرماليديف: ٤٥١  
الحسن بن علي بن جعفر بن ماکولا الثاني:  
٣٢٦، ٢٢  
حسن علي بن جهان شاه: ٣٨٣  
حسن بن علي بن حسين، صاحب اتا:  
٢٢٣  
الحسن بن علي بن أبي الحسين السكبي: ١٠٧  
الحسن بن علي بن الحسين بن المغربي السكبي:  
٣٢٥  
الحسن بن علي الخراساني: ٥٠، ٥٨  
الحسن بن علي الخوارزمي، أبو القاسم:  
٣٣٩  
الحسن بن علي بن صدقه جلال الدين الأوك  
عميد الدوله، أبو علي: ٩  
الحسن بن علي بن أبي طالب: ٣٧١  
الحسن بن علي بن عبد الرحمن اليازوري،  
أبو محمد: ١٤٩  
حسن بن علي بن عبد المؤمن، تكين قلج:  
٣١٣  
الحسن بن علي بن مظهر: ٤٥، ٥١، ٢٠٤  
٤٧٠

أبو الحسن (نك : هلاك بن بدر)  
أبو الحسن (نك : يحيى المأمون بن اسماعيل  
بن ذى النون)  
حسنويه : ٧٩  
حسنويه بن الحسين الكردى : ٣٢١  
حسنويه بن مزازسب بن محمود : ٣٥١  
حسين بن أحمد بن حسين بن عز الدين :  
٣٥٤  
حسين بن أويس بن حسن بزرك : ٣٧٧  
الحسين بن أحمد ، عامل صقلية : ١٠٦  
الحسين بن أحمد بن سمدان : ٣٢٤  
الحسين بن أحمد المنتخب : ١٨٧  
حسين الأصفهاني : ٥٢  
حسين بن برهان بن أحمد بن نظام الملك : ٤٣٨  
حسين پاشا ، بغداد : ٣٥٩  
حسين پاشا ، بودة : ٣٥٧  
حسين پاشا ، بوسنة : ٣٦٢  
حسين پاشا ، صدر الأعظم (١٠٣٠ هـ) :  
٢٤٣  
حسين پاشا ، مصر : ٢٥١  
حسين بايقرا أبو الغازي : ٤٠٢  
حسين بك بن الياس بن دندار : ٢٢٩  
الحسين بن بكر الشراي ، أبو محمد : ٢٠٩  
الحسين بن التختناخ بن التختكان : ٤٠  
الحسين ، (نك : تفرى ورمشن)  
حسين جامبولاد پاشا ، بوسنة : ٣٦٤  
حسين جامبولاد زاده : ٢٥٤ ، ٢٥٧  
حسين ، الجزائر : ١٢٨  
الحسين بن جميل : ٤٠  
حسين حاج ، الجزائر : ١٢٨  
الحسين ، (حاكم عين) : ٣٣  
الحسين بن حسن الأقطس : ٢٩  
الحسين بن الحسن بن بازيار الموصلى ،  
أبو عبد الله وزير فاطمى : ١٤٥  
حسين بن حسن بن سيف الدين : ٣٩٦  
الحسين بن الحسن أبو عدلى : ٣٢٥  
الحسين بن الحسن بن علي بن جعفر ازبني  
ماكولا : ٢٢  
حسين بن حسن بن محمد القورى : ٤١٩  
حسين حلى ، صدر الأعظم : ٢٤٩  
الحسين بن حمدان : ٥٨ ، ٥٩ ، ٢٠١ ، ٢٠٤  
حسين بن حيدر توده : ٤٠٧  
الحسين بن خليل الأيوبي : ١٥٤  
حسين خوجه ، الجزائر : ١٢٩  
حسين دلى ، صدر الأعظم (١٠٦٦ هـ) :  
٢٤٤

حسين دلى پاشا ، مصر : ٢٥٢  
الحسين بن دباح : ١٠٦  
حسين ، روملى لوند : ١٨٦  
حسن سمد ، بنى شهاب : ١٦٩  
الحسين بن سعيد بن سعيد بن حمدان :  
٥٥  
حسين سقسلى ، تونس : ١٣٠  
الحسين بن سلامة النوبى : ١٧٩  
حسين سلجدار پاشا ، بغداد : ٢٥٩  
حسين بن سليمان بن عباس بن صفى : ٣٨٨  
حسين ، سومترا : ٤٥١  
حسين شاه بن محمود ، جوتبور : ٤٣١  
الحسين بن طاهر الوزان ، وزير فاطمى :  
١٤٨  
حسين طويال غازى پاشا ، بوسنة : ٢٦٤  
حسين بن طهماسب بن حسين : ٣٨٨  
حسين بن علاء الدوله بن أويس : ٣٧٧  
الحسين بن علي بن إلياس : ٣٢٧  
حسين الأول بن علي التركي : ١٣١  
حسين بن علي حسين صاحب : ٢٢٣  
الحسين بن علي ورئيس الرؤساء : ٣٣٨  
الحسين بن علي بن عبد الصمد : ٢٣٩  
حسين علي فرمان فرما : ٣٨٩  
الحسين بن علي بن محمد : ٣٥  
الحسين بن علي بن محمد بن يوسف بن بحر ،  
أبو القاسم : ٢٢ ، ٣١  
الحسين بن علي المرورودى : ٧٩  
الحسين بن علي بن ميكائيل بن أحمد  
بن المسله : ٢٠  
الحسين بن عماد الدوله محمد ، أبو البركان  
وزير : ١٤٨  
حسين عمر ، كرمان : ٣٣٥  
حسين حموجه زاده كوبرولو ، صدر  
الأعظم : ٢٤٤  
حسين عوفى ، صدر الأعظم : ٢٤٨  
حسين بن فيث الدين : ٣٨٢  
حسين فرارى پاشا ، مصر : ٢٥٣  
حسين قديرى كلافه ، جزايرالديف : ٤٥١  
الحسين بن القاسم بن عبيد الله بن سليمان  
بن وهب : ٨  
الحسين بن القاسم المهدي الرسى : ١٨٧  
حسين كامل بن اسماعيل : ١٦٧  
الحسين الكردى : ١٨٦  
حسين كيا : ٢٩٥  
حسين لنگا الأول : ٤٣١  
الحسين بن المتوكل المنصور : ١٨٩

الحسين بن محمد بن الحسين بن عبد الله :  
٣٣٩  
الحسين بن محمد شريف مكة : ٣٠  
الحسين بن محمد بن عبد الله بن ابراهيم  
الهمداني ، أبو يعلى : ٩  
الحسين بن محمد بن عبد المؤمن : ٣٤  
الحسين بن محمد بن عبيد الله العميد : ١٩  
حسين بن محمد بن عز الدين : ٣٥٤  
حسين الثانى بن محمود ، باى تونس : ١٣١  
حسين بن مرتضى بن علي ، دكن :  
٤٤٦ : ٤٣٩  
حسين مره ، صدرا الأعظم (١٠٣١ هـ) :  
٢٤٣ ، ٢٥٢  
حسين بن مسعود بن بدر عز الدين : ٣٥٤  
الحسين بن المنربى ، أبو القاسم : ٢١ ، ٢٢  
الحسين بن ملاعب الاتابك : ٥٢  
حسين نقوح پاشا زاده ، پاشا بودة :  
٢٥٧  
الحسين بن نظام الملك أبو عبد الله : ٢٣٨  
الحسين بن هرون بن سليمان : ٣١٢  
أبو الحسين (نك : أحمد بن عضيد الدوله)  
أبو الحسين (نك : بجم الرامتى)  
أبو الحسين (نك : عبد الله بن أبي عبد الله  
محمد البريدى)  
أبو الحسين (نك : علي بن محمد بن علي  
بن مقلة)  
أبو الحسين (نك : القاسم بن عبيد الله  
بن سليمان بن وهب بن حميد)  
عضيد الدوله (نك : بجملى بن حيدرة)  
حفص بن راشد ، بنى جندى نزيين : ١٩٣  
حفص بن سليمان الخلال الهمداني أبو سلمة ،  
(نك : أبو سلمة) : ٥  
حفص بن الوليد بن يوسف بن عبد الله :  
٣٨ ، ٣٩  
الحكم عبد الرحمن (نك : أبوالمطرف  
المتنصر) : ٢  
الحكم بن عمرو النفارى : ٧٦  
الحكم بن عوانة السكلى : ٧٧ ، ٤١٥  
الحكم بن قيس بن مخرمه : ٣٩  
الحكم المتنصر بن مشام (نك : أبوالمصطفى) :  
٢  
أبو الحكم (نك : المنذر بن محمد)  
حليم كرايى بن سمادت : ٣٦٩  
حم بن عبد الله الملجى : ١٣٣  
حماد البربرى : ٢٩ ، ١٧٦  
حماد بن بلسكين بن زبرى : ١١٠

(خ)

خسرو فازی بک ، بوسنه : ۲۶۱  
 خسرو فیروز بن المرزبان بن ابی شجاع :  
 ۱۲ ، ۶۶ ، ۲۲۲ ، ۲۲۳ ، ۲۲۶  
 خسرو مٹک بن خسرو شاه : ۴۱۸  
 ابن الحشاش القاضی : ۵۲  
 خشدتم سیف الدین : ۱۶۴  
 الخضر بن ابراهیم بن ابی بکر بن قره  
 ارسلان : ۳۴۴  
 الخضر بن احمد بن عمر بن الخطاب التغلبي  
 الموصلی : ۵۷  
 خضر پاشا ، بوسنه : ۲۶۴  
 خضر پاشا ، مصر : ۲۵۱  
 خضر بک بن دندار : ۲۲۹  
 خضر بک بن محمد بن آیدین : ۲۲۷  
 خضر بن تاج الدین بن خلیل : ۳۵۴  
 خضر ، الجزائر : ۱۲۸  
 خضر خان بن تمناج : ۳۱۲  
 خضر خان محمود : ۳۶۵  
 خضر خواجه بن تفتق تیمور : ۴۰۵  
 خضر شاه بک بن اسحق : ۲۲۶  
 خضر بن ملک سلیمان : ۴۲۳  
 أبو الخطار (نک) الحسام بن ضرار الکلبی  
 خطیر الملك (نک) محمد بن الحسين الميذبی  
 خفاجه بن سفیان : ۱۰۶  
 خلف بن احمد بن محمد بن خلف : ۳۰۲  
 خلف بن السمح : ۱۰۱  
 خلف بن عبد الله : ۷۰  
 خلف بن محمد بن أحمد الملك المادک : ۱۵۴  
 خلید بن عبد الله الحنقی : ۷۶  
 خلید بن قره البربوعی : ۷۵  
 خلید بن کاس : ۷۵  
 خلیفه بن خروب : ۱۹۶  
 خلیفه بن سعید : ۱۹۶  
 خلیل آرنازد ، صدر الأعظم : ۲۴۵  
 خلیل بن ابراهیم چندولی ، صدر  
 الأعظم : ۲۴۰  
 خلیل الله بن ابراهیم بن قرخ سیار : ۲۸۰  
 خلیل الله بن ابراهیم بن محمد : ۲۸۰  
 خلیل بن اسحق ، أبو المباس : ۱۰۷  
 خلیل آقا ، الجزائر : ۱۲۸  
 خلیل بن أوزون حسن : ۳۸۴  
 خلیل پاشا ، بوسنه : ۲۵۸  
 خلیل پاشا ، بوسنه : ۲۶۲  
 خلیل پاشا ، مصر : ۲۵۲  
 خلیل بن بدو بن خورشید ، حسام الدین :  
 ۳۵۴

خازم بن خزیمه : ۷۷  
 خاتاده أبو نصر الوزير : ۳۲۴ ، ۳۲۵  
 خاقان از آن شیخان مغل : ۳۶۵  
 الخاقان الخراسانی : ۱۶  
 خاقان الملقبی : ۷۱  
 خالد بن ابراهیم بن احمد ، أبو البقاء :  
 ۱۱۶  
 خالد بن ابراهیم الذهلی : ۷۷  
 خالد بن احمد بن خالد الکردی : ۳۹۸  
 خالد بن برمک : ۵ ، ۱۳ ، ۵۶ ، ۲۸۵  
 خالد بن بکر بن سلیمان : ۳۹۸  
 خالد بن سعد ، بنی شهاب : ۱۶۸  
 خالد بن سمود : ۱۹۰  
 خالد بن سعید ، زنجبار : ۱۹۶  
 خالد بن العاص بن هشام الخزومی : ۲۷  
 خالد بن عبد الله النسری : ۶۲ ، ۶۳ ، ۷۷  
 خالد بن عبد الله بن الحرث بن الحكم : ۳۶  
 خالد بنظریف بن عتاب : ۷۷  
 خالد الناصر ، أبو البقاء : ۱۱۵  
 خالد بن یزید بن أسید السامی : ۲۷۳  
 خالد بن یزید بن حاتم بن قیس المهابی : ۵۷  
 خالد بن یزید بن سعید : ۲۷۴ ، ۲۷۷  
 أبو خالد (نک) یزید بن حاتم  
 أبو خالد (نک) یزید بن عمر بن سعید  
 خان أعظم ، بنگاله : ۴۴۳  
 خان جهان ، بنگاله : ۴۴۳  
 خان زاد ، بنگاله : ۴۴۳  
 خایر بک : ۵۵ ، ۲۵۰  
 ختکین الداعی : ۴۴  
 خدا داد خان بن محراب : ۴۴۹  
 خداوردی ، بوسنه : ۲۶۲  
 خدیثه (نک) سعید بن عبد المزیز  
 بن الحارث )  
 خزرون بن تغول لفرای : ۱۰۲  
 ابن خردون (صاحب اركش) : ۸۷  
 خزیمه بن خازم التیمی : ۶۴ ، ۲۷۳ ، ۲۷۴  
 خسرو پاشا ، صدر الأعظم (۱۲۳۷ هـ) : ۲۴۳  
 خسرو پاشا ، مصر : ۲۵۰  
 خسرو ، الجزائر : ۱۲۸  
 خسرو خادم پاشا ، بوسنه : ۲۶۲  
 خسرو سلطان ، حاکم شروان : ۲۷۹  
 خسرو سلطان بن یار محمد : ۴۰۴  
 خسرو شاه بن بهرام بن مسعود : ۴۱۸  
 خسرو شاه ، سلطان دهلی : ۴۲۲

الحماس بن قبیث : ۱۸۳  
 حمادی بن حد الانجاسی ، تمبکتو : ۱۳۳  
 حمادی زنگو : ۱۳۵  
 حمادی بن سبیر بن منصور الزعری : ۱۳۶  
 حمادی بن علی الذرکینی : ۱۳۴  
 حامد بن عیسی بن علی ، بحرین : ۱۹۷  
 حمادی بن منصور الدرعی : ۱۳۶  
 حمدون بن علی : ۲۹ ، ۳۷  
 حمدویه بن علی بن الفضل السمدی : ۲۷۲  
 حمدین بن محمد (در قرطبه) : ۹۲  
 حمزه پاشا ، مصر : ۲۵۲  
 حمزه بک بن ابراهیم بن احمد : ۲۳۴  
 حمزه سلحدار طاهر ، صدر الاعظم  
 (۱۱۸۲ هـ) : ۲۵۴  
 حمزه بن فیروز بک : ۲۳۰  
 حمزه القائم بن المتوکل ، أبو بکر (نک)  
 القائم) : ۵  
 حمزه بن قرايوک : ۳۸۴  
 حمزه بن مالک : ۷۷  
 حمزه بن وحاش بن أبی الطیب داود :  
 ۳۱  
 حمزه بن یحیی ، ری : ۷۰  
 حموده بنی تونس : ۱۲۲  
 حموده بن عبد الله : ۲۲  
 حموده بن علی ، بنی تونس : ۱۳۱  
 حمید بن قصبه بن شیب بن خالد :  
 ۳۹ ، ۵۶ ، ۷۷  
 حمید بن عبد الرحمن الخیونی : ۱۳۳  
 حمید بن نجیم الدین بن علی پراونه : ۲۲۲  
 حمید بن الحارث ، بن : ۱۷۷  
 حمیفه بن محمد : ۳۱ ، ۳۲  
 حمزیه ، کنیز رومی : ۱۲  
 حنظله بن صفوان : ۳۸ ، ۳۹ ، ۹۹  
 الحواری بن مغرب ، بنی جندی درین :  
 ۱۹۳  
 الحوثره بن سهیل الباهلی : ۳۹  
 حوشب بن یزید : ۶۸  
 حیدر توره بن میر مسموم : ۴۰۷  
 حیدر شاه حاجی خان بن زین العابدین :  
 ۴۳۳  
 حیدر ، عامل عثمانی درین : ۱۸۷  
 حیدر القصاب : ۳۸۱  
 حیدر بن کاوس ، الافشین : ۳ ، ۷ ، ۲۷۲  
 ۲۷۴ ، ۲۷۷ ، ۳۱۱ ، ۴۱۶  
 حیدره بن عضد الدوله بن الحسين بن مفلح :  
 ۴۵

خليل بك بن داود : ٢٣٤  
خليل بك بن قراجا : ٢٣٥  
خليل حميد ، صدر الأعظم : ٢٤٦  
خليل رفعت ، صدر الأعظم : ٢٤٩  
خليل السلطان : ٤٧  
خليل سلطان بن ميرانشاه بن تيمور :  
٤٠١ ، ٤٠٢  
خليل بن سليمان بن أحمد الايوبي : ١٥٤  
الخليل بن شادان بن الصيات بن مالك  
الخروصي : ١٩٣  
خليل ، صلاح الدين الاشرف : ١٦٢  
خليل عوض زاده ، صدر الأعظم : ٢٤٦  
خليل قوجه پاشا ، بوسنه : ٣٦٤  
خليل قيصريه لى ، صدر الأعظم : ٢٤٣  
خليل كويش پاشا ، مصر : ٢٥٣  
خليل كوسه دفتر دار ، پاشاى بوسنه : ٢٦٤  
خليل بن محمود بن قراسان : ٢٢٦  
خليل بن محمدك : ٣٧٤  
خوارتمكين الشرايى الطمرانى : ٦٦ ، ٣٣٧  
خارويه بن أحمد بن طولون : ١٤٣  
خميس بن قليب بن الحسين ، أبو منته : ٢٠٦  
خواجه جهان ، جونيور : ٤٣١  
خواجه مرجان : ٦١  
خواجه يحيى منانى : ٦  
خورزاد بن بادوسيان : ٢٩٠  
خورشاه بن محمد بن حسن : ٣٢٩  
خورشيد پاشا ، بوسنه : ٣٦٦  
خورشيد بن أبى بكر بن محمد : ٣٥٤  
خورشيد بن داد برجهر : ٢٨٤  
خورشيد بن گيل : ٢٨٤  
خوط عبد الواحد بن يحيى بن منصور :  
٤١  
الخير بن محمد بن خزر المفاوى : ١١٢  
خير الدين بارباروس : ١١٦ ، ١٢٦ ، ١٣٠  
خير الدين پاشا ، بوسنه : ٢٦٦  
خير الدين پاشا ، صدر الأعظم : ٢٤٩  
خير الدين ، رومى لوند : ١٨٦  
خيران العامرى : ٩٠  
أبو الخير (نك : أحمد بن محمد بن ميون)  
أبو الخير بن دولت شيخ بن ابراهيم : ٤٠٣  
دآبويه بن گيل : ٢٨٤  
الداخل (نك : عبد الرحمن بن معاوية)  
داد برجهر بن فرخان : ٢٨٤  
دارا بن رستم بن شيردين : ٢٨٦  
دارا بن قابوس بن وشگير : ٣٢٠  
دانشمند أحمد غازى : ٢٢٠

دانشمندجنى : ٣٧٠  
دانيار بن القاسم : ٣٧٤  
دانيال بن محمد رحيم : ٤٠٧  
داود آرناؤد ، صدر الأعظم : ٢٤١  
داود بن ابراهيم بن رمضان ، ارسلان :  
٢٣٤  
داود بن أحمد بن ترخان : ٤٣٥  
داود بن اسحق بن منگوجك : ٢١٩  
داود پاشا ، بغداد : ٢٦٠ ، ٢٦٦  
داود پاشا ، مصر : ٢٥٠  
داود بك ، بوسنه : ٢٦١  
داود بن ينيجور : ٦٤  
داود بن بهرامشاه بن داود بن اسحق :  
٢١٩  
داود بن حسن گانگو ، دكن : ٤٣٧  
داود بن حمدان : ٥٨  
داود بن سقباں ركن الدوله : ٣٤٤  
داود بن سليمان بن قتلش : ٢١٥  
داود شاه بن سليمان ، بنگاله : ٤٢٨  
داود بن صالح بن غازى بن قره ارسلان :  
٣٤٥  
داود بن العباس بن بانيجور : ٣٠٧  
داود بن عبد الرحمن بن عبد الله بن  
داود : ٣١  
داود بن على بن عبد الله بن العباس :  
٢٨ ، ٣٦ ، ٦٨ ، ١٧٦  
داود بن عيسى بن طليته : ٣١  
داود بن عيسى بن موسى بن محمد : ٣٩ ،  
٣٧  
داود بن قره ارسلان بن غازى ، شمس  
الدين : ٣٤٥  
داود بن محمود بن محمد بن ملكشاه :  
٣٣٤ ، ٣٣٩  
داود بن موسى بن عبد الله الصالح بن  
موسى الجون : ٣٠  
داود بن ميران مبارك بن حادك : ٤٣٤  
داود بن يزيد بن حاتم المهلبى : ١٥ ، ٤٠ ،  
٤١٦ ، ١٠٠  
داود بن يوسف ، جزايرمالديف : ٤٢٩  
داود بن يوسف يثرب الدين : ١٨٤  
أبو داود (نك : خالد بن ابراهيم)  
داور بنش ، امپراطور منوك : ٤٤٢  
دايان خان بن بولجو جينونك : ٣٦٢  
ديس بن صدقة بن منصور بن ديس ،  
أبو الأغر : ٢٤ ، ٦٧ ، ٢٠٧  
ديس بن على بن مزيد ، أبو الأغر : ٢٠٧

درويش پاشا ، بوسنه : ٢٦٧ ، ٢٦٧  
درويش ، صدر الأعظم : ٢٤٢ ، ٢٤٦  
درويش بك بن پيرى : ٢٣٤  
درويش ركن الدين : ٢٨١  
درويش بن شيخ حيدر : ٣٦٧  
درويش محمد ، صدر الأعظم : ٢٤٤  
دريا بن علاه الدين بن فتح الله : ٤٣٨  
ابن دعياش : ٥٠  
دعقل المرفج بن الجراح : ١٩٠  
دقاق (نايب حلب) : ٥٤  
دقاق بن تقيش أبو مضر : ٤٦ ، ٢٣٤ ، ٣٤٠  
دقاق بن تكش : ٢٣٩  
أبو دلف (نك : القاسم بن عيسى)  
دلاور پاشا ، بغداد : ٢٥٨  
دلاور پاشا ، صدر الأعظم : ٢٤٣  
دلاور خان حسين غورى : ٤٣١  
دليلك بن اولجاى تيمور : ٣٦٠  
دلف بن عبد العزيز بن القاسم : ٣٠١  
أبو دلف (نك : هاشم بن محمد الخرايى)  
دلى ابراهيم پاشا ، بوسنه : ٢٦٣  
دلى ابراهيم ، الجزائر : ١٢٩  
دلى أحمد ، حاكم الجزائر : ١٢٧  
دلى حسين پاشا ، بوسنه : ٢٦٣  
دلى حسين ، صدر الأعظم : (١٠٦٦ هـ)  
٢٥٧ ، ٢٥٩  
دلى درويش پاشا ، بوده : ٢٥٥  
دلى محمد : ١٣٠  
دناى كنججه بن فهدريه موكلانغه : ٤٤٩  
دندار فلك الدين : ٢٢٩  
دهماى كنججه بن فهدريه موكلانغه : ٤٤٩  
دوط تيمور بن دوط : ٣٧٠  
دوست محمد بن ابن بكا : ٤٠٥  
دوست محمد بن پاينده خان : ٤٤٧  
دوست محمد بن بوجوظا : ٤٠٩  
دوات خاتون ، بيوه عز الدين أحمد : ٣١٤  
دولت خاتون دختر سليمان بن محمد : ٢٢٨  
دولت خان لودى : ٤٢٣  
دولت خواجه إناق : ٦١  
دولت شاه بن كلفان ارسلان : ٣٥٠  
دولت گرايى بن ارسلان : ٣٦٩  
دولت گرايى بن سليم : ٣٦٨  
دولت گرايى بن حادك : ٣٦٨  
دولت گرايى بن مبارك : ٣٦٧  
دون جيم الأول ، شاه أرغون : ٨٨  
دوواخان بن براق خان : ٢٧٠  
ديجو دو وتبرا : ١٢٩

دِيمَم بن ابراهيم السكردى : ٢٧٢  
ديتار آل بركم ، ( نك : ابراهيم بن يحيى البرمكى ) : ١٣  
ديتار أبو المهاجر : ٩٩  
ديوداد بن ديودست : ٤٩ ، ٦٩ ، ٧٤  
ديوداد بن محمد الأفضين : ٢٧٤

## ( ذ )

ذكا الأعور الرومى ، أبو الحسن : ٤٢  
أبو ذؤابه ( نك : عطية بن صالح بن مرداس )  
أبو الذواد ( نك : محمد بن المسيب الثقفىلى )  
ذو الرياستين : ( نك : حيدر بن احمد الدولة )  
ذو الرياستين ( نك : الفضل بن عبد الله السرخسى )  
ذو السمادات ( نك : محمد بن جعفر بن محمد بن قسائيس )  
ذوالسمادتين ( نك : الحسن بن منصور )  
ذو الفقار نخود : ٦١  
ذو القرنين بن عين الدين : ٢٢  
ذو الكفائتين ( نك : أبو الفتح بن محمد الكاتب بن العميد )  
ذو النورين ( نك : عثمان بن عفان )  
ذو النون أرغون ، سند : ٤٣٠  
ذو النون بن الحاج الختار الشرقى : ١٢٣  
١٢٤  
ذو النون بن محمد بن گشتكين : ٢٢١  
ذو اليمينين ( نك : طاهر بن الحسين )

## ( ر )

راجيع بن قتاده : ٣١  
راجة تدرمل ، بنگاله : ٤٤٣  
راجة على بن ميران مبارک بن طادک : ٤٣٥  
راجة گانس شاه ، بنگاله : ٤٢٧  
راجة مان سينگ ، بنگاله : ٤٤٣  
راجى بکا بن يسون تيمور : ٣٦٠  
الراشد ( نك : أبو جعفر منصور بن المسترشد )  
راشد بن سعيد ، بنى جلندى درين : ١٩٣  
راشد بن على ، بنى جلندى درين : ١٩٣  
راشد بن عمرو الجديدى : ٤١٥  
راشد بن نصر : ١٩١

رضا شاه پهلوى : ٣٩٤  
أبو الرضا ( نك : محمد بن صدقة ، جلال الدين )  
رضوان بن تئش : ٢٣٤ ، ٢٣٩  
رضوان ، الجزائر : ١٧٧  
رضوان بن جعفر ، بنى جلندى درين : ١٩٣  
رضوان ، والى حلب : ٥٢  
رضوان بن مصطفي شاهين ، عين : ١٨٦  
رضوان بن الولىشى : ١٤٩  
رضيه بيگم بن ايلتتميش : ٤٢٢  
رفق المستصرى : ٤٥  
رفيع الدرجات ، شمس الدين : ٤٤٢  
رُكن الدولة ( نك : الحسن بن بويه )  
رُكن الدولة ( نك : سلطان شاه بن قاورد )  
رُكن الدولة : ( نك : كيخسرو بن يزدگرد )  
رُكن الدين ( نك : اسماعيل بن اولو )  
رُكن الدين بأزبك شاه بن محمود : ٤٢٧  
رُكن الدين بن بُراك : ٣٥٦  
رُكن الدين : ( نك : بركيارق بن ملكشاه )  
رُكن الدين ، جزيرد هرمز : ٢٨٧  
رُكن الدين ( نك : خورشاه بن محمد )  
رُكن الدين ( نك : سليمان شاه بن قليچ )  
رُكن الدين بن شمس الدين كُرت : ٢٨٢  
رُكن الدين ( نك : طغرل بن ارسلان شاه )  
رُكن الدين ( نك : طغرل بن محمد )  
رُكن الدين ( نك : قليچ ارسلان بن كيخسرو )  
رُكن الدين ( نك : قليچ تنفاج )  
رُكن الدين كيكاسوس ، بنگاله : ٤٢٦  
رُكن الدين : ( نك : محمد بن ميكائيل طغرلييك )  
رُكن الدين ( نك : محمودخان بن ارسلان )  
رُكن الدين ( نك : مسعود بن قليچ ارسلان )  
رُكن الدين ( نك : أبو منصور بن بهرام شاه )  
رُكن الدين مسكورس الجاندار ، حاكم مجلون : ١٦٠ ، ١٦١  
رمضان أفا ، الجزائر : ١٢٨  
رميه بن أبى يحيى محمد : ٣١

راشد بن الوليد ، بنى هماره درين : ١٩٣  
الراضى بالله ( نك : أبوالمباس أحمد بن المقتدر )  
رافع بن الحسين بن مقن ، أبو المسيب : ٢٠٦  
رافع بن مرقمه : ٧١ ، ٧٨  
رافى : ١٩  
رَبيعى بن الأفتكل : ٥٥  
الربيع بن يونس بن محمد بن عبد الله بن أبى قرّوه ، الحفار : ٥  
أبو ربيع سليمان ، ميورقه : ٩١  
رَبيعه بن قيس : ٤٠  
رَجاء بن أيوب الحضارى : ٤٣  
رجا بن روح : ١٧٦  
رجب پاشا ، صدرالاعظم ( ١١٠٤١ ) : ٢٤٣  
رجب پاشا ، مصر ( ١١٣٢ ) : ٢٥٣  
رجب بن جمال الحفاجى : ٢١٠  
رحيم قلى بن الله قلى : ٤٠٩  
رُزَيْك بن طلّاح ، أبو شعاع المادك محي الدين : ١٥٠  
رُزَين الدولة : ( نك : انتصار بن يحيى المصمودى )  
رستم بن أردشير بن حسن : ٢٨٦  
رستم پاشا ، صدرالاعظم ( ٥٩٦٠ ) : ٢٤١  
رستم بن بردوا : ٥٠  
رستم بن جهانگير بن رستم : ٣٥٤  
رستم ، حاكم شروان : ٢٧٩  
رستم بن حسين بن أحمد بن عز الدين : ٣٥٤  
رستم بن سُرخاب بن قارن : ٢٨٦  
رستم بن شروين : ٢٨٦  
رستم بن شهريار بن دارا : ٢٨٦  
رستم بن على : ٨١  
رستم بن على بن الحسن بن بويه : ٣٢٣ ، ٣٢٦  
رستم بن عمر شيخ بن تيمور : ٤٠٢  
رستم بن قارن : ٢٨٦  
رستم گوزلجه پاشا ، بوده : ٢٥٥  
رستم بن مقصود بن أوزون حسن : ٢٨٤  
رستم بن نور الدين بن أبى بكر : ٣٥٤  
رشيد الحبشى : ١٧٩  
الرشيد بن محمد بن على بن يوسف الشريف حجالسى : ١٢٥  
الرشيد ( نك : أبو جعفر هارون الرشيد بن المهدي )  
رشيد الدولة محمود الراداسى : ٥١  
رشيد الدولة ( نك : محمود بن نصر )  
رشيق النسيمى : ٥٠  
ابن رشيق ، صاحب حرسيه : ٩٠  
رضاء الدين أبو العالى ، باطنيان شام : ١٥٤



رميثة بن محمد : ٣٢  
 روبرت الأول نيجاندي : ١٠٨  
 روجر الثاني : ١٠٨  
 روح بن حاتم ، أبو حاتم الهلبي : ١٥ ، ٦٤ ، ١٠٠ ، ٢٧٣ ، ٤١٦  
 رؤوف باشا ، موبنه ( ١٢٩٢ هـ ) : ٢٦٧  
 روم محمد ، صدر الأعظم : ٢٤١  
 روملي مصطفي : ١٨٦  
 رياح بن عثمان بن حيان الثري : ٣٦  
 ريان المعزي : ٤٤  
 أبو الريان بن غريب بن محمد بن مقن : ٢٠٦  
 أبو الريان بن محمد وزير عضد الدولة : ٣٢٤  
 رينجن بك بن كوشالا : ٣٦٠  
 الرئيس ( نك : يحيى بن سليمان )  
 رئيس الرؤساء ( نك : علي بن الحسن بن أحمد بن السله )  
 رئيس الرؤساء ( نك : الحسين بن علي بن ميكائيل بن مسلمه )

## ( ز )

زآكيه الدين عنايت شاه : ٤٥٢  
 زاهد بك بن عز الدين : ٣٩٥  
 زادي بن زيري : ٨٦  
 زبيده مادور كياروق : ٣٣٧  
 زديج بن العباس بن الكرم : ١٨١  
 زريق الفاتكي : ١٨٢  
 زرين كمر بن جستان : ٣٩١  
 الزعيم بن عبد الرحمن ، أبو ثابت : ١١٩  
 زعيم الدولة ( نك : برکه بن المقلد )  
 زعيم الدين ( نك : يحيى بن عبيد الله بن محمد بن الممر بن جعفر )  
 زعيم الرؤساء ( نك : علي بن محمد بن محمد بن جهمير الثالث )  
 زفر بن الحارث الكلابي : ٥٦  
 زفر بن حاصم الهلالي : ٣٦ ، ٥٧  
 زكريا أبو يحيى ، عامل جربة : ١١٨  
 زكريا اللحياني بن أحمد ، أبو يحيى : ١١٦  
 زكريا المنتصم بن الواثق ، أبو يحيى ( نك : المنتصم )  
 زمان شاه تيمور بن أحمد : ٤٤٧  
 الزنديق ( نك : معاوية بن عبيد الله بن يسار الأشمري ، وزير )  
 زنگ عبد الرحمن بن باشوط : ١٣٤  
 زنگي بن آق سنقر : ٤٦ ، ٥٣ ، ٦٠ ، ٦٧ ، ٢٠٦ ، ٢٣٧ ، ٢٤١ ، ٢٤٤

زنگي بن مودود بن زنگي ، أبو الفتح : ٥٣ ، ٣٤١  
 زنگي بن مودود مظفر الدين ، أتابك فارس : ٣٥٠  
 زهرى ، بنى مهند مدينه : ١٧٨  
 زهير بن أميان ، بنى مهند مدينه : ١٧٨  
 زهير بن عون : ١٠٦  
 زهير بن قيس البلوي : ٩٩  
 زياد بن ابراهيم ، بنى زياد درمين : ١٧٩  
 زياد بن أبي سفيان : ٦٢ ، ٦٧ ، ٧٤  
 زياد بن حنظله : ٦٧  
 زياد بن قهرويه : ٥٩  
 زياد بن عبد الله بن عبد المدان الحارثي : ٢٨ ، ٣٦  
 زيادة الله بن أبي العباس بن ابراهيم بن الأتھب : ١٠٦  
 زيادة الله ، أبو منصور الأتھبي ، طامل صقلية : ١٠٧  
 زياد بن كبخيرو : ٢٩١  
 زيان بن سردنيتش : ٩٣  
 زيد بن محسن : ٣٣  
 زيد بن موسى بن جعفر بن محمد العلوي : ٦٤  
 زيد النار [ نك : زيد بن موسى بن جعفر ]  
 أبو زيد [ نك : محمد بن أيوب بن عامر ]  
 زيدان الناصر بن المنصور : ١٢٥  
 زين الدولة ( نك : انتصار بن يحيى المنصوري )  
 زين الدين بن بهاء الدين : ٣٩٦  
 زين الدين [ نك : علي كجك بن بكتكين ]  
 زين الدين ( نك : قراجا بك )  
 زين الدين ( نك : يوسف بن علي )  
 زين العابدين ، سومانرا : ٤٥٢  
 زين العابدين شجاع بن مظفر ، مجاهد الدين : ٣٧٩  
 زين العابدين ( نك : محمد بن أحمد برهان الدين )  
 ابن زيب ( نك : عبيد الله بن محمد )  
 زينل بن ملك بك بن زاهد بك : ٣٩٥

## ( س )

سابق ، عامل حلب : ٥١  
 سابق بن محمود بن سرداس ، أبو النضال : ٢٠٤  
 سابور بن أردشير ، أبو نصر : ٣٢٥  
 سابور بن سليمان : ١٨٠  
 سابور بن الرزبان بن مروان : ٢٠٩

سابور بن الظفر : ٦٦  
 شاتي بك خاتون دخت أولجايتو : ٣٦٣  
 أبو الساج ( نك : ديوداد بن ديودست )  
 سارويه بن فرخان : ٢٨٤  
 ساماقتو ، ارغولان : ٣٦٢  
 ساسي يوتا : ٣٦٥  
 سالار بن يزيد بن أحمد : ٢٧٨  
 سالم بن قويني : ١٩٦  
 سالم بن راشد : ١٠٧  
 سالم بن سلطان ، مسكت : ١٩٦  
 سالم بن سواده التميمي : ٤٠  
 سالم بن أبي قليبته القاسم : ١٧٧  
 سالم بن مالك بن بدران القبلي : ٢٠٦  
 سالم بن مبارك الصباح : ١٩٧  
 سام بن حسين بن حسن النوري : ٤١٩  
 سام بن محمد بن مسمود : ٤١٩  
 سام بن محمود بن محمد : ٤١٩  
 سانشو الاول : ٨٨  
 ساير بن عبد الله ، حاكم أروشنة : ٣١١  
 ساين بلات ، خان قاسموف : ٣٧٤  
 سبأ بن أحمد ، حاكم صليحي : ١٨٨  
 سبأ بن أحمد بن مظفر بن علي الصليحي : ١٨٣  
 سبأ بن أبي سمود بن زريع : ١٨١  
 سباشي ( نايب محمود غزنوي ) : ٨٠  
 سبای ( سردار قلعه حلب ) : ٥٣  
 سبحان قلى بن جهيد ، دكن : ٤٣٩  
 سبحان قلى بن ناصر : ٤٠٦  
 سبكتكين المصنعي : ٤٥  
 سبكتكين ، غلام آب تكين : ٨٠ ، ٤١٦  
 سبكري ( غلام عمرو بن الليث ) : ٧٥  
 سبسالار بن لشكر ، أبو منصور : ٣٤٩  
 ستوق بنراخان عبد الكريم : ٣١٢  
 سيتلغن بن نور دولت : ٢٧٤  
 سبزين ، از. مغولان : ٣٦٢  
 سبزي بن وزير : ٩٢  
 سيد الدولة الانباري : ١٠  
 سيد الدولة أبو منصور : ٤٥  
 سرايا بن منيع بن الحسن بن أبي البركات : ٢١٠  
 أبو السرايا نصر الحمداني : ٥٨ ، ٦٩  
 سرتاق بن باتو : ٣٦٣  
 ابن سرجيس وزير بهاء الدولة : ٣٢٥  
 سرخاب بن باو : ٢٨٦  
 سرخاب بن مأمون : ٣٩٦  
 سرخاب بن مهران : ٢٨٦  
 سرخاب بن وهسودان ديلمي : ٢٩٤ ، ٣٢٨

صرفراز خان بن شجاع الدين : ٤٤٤  
 سرور الفاتكي : ١٨٢  
 سرور بن مساعد : ٣٤  
 السري بن الحكم بن يوسف الرظي : ٤١  
 سري عالم ، سوماترا : ٤٥٢  
 السري بن عبدالله بن الحارث بن العباس :  
 ٧٧ ، ٢٨  
 السري بن ماذ الشيباني : ٧١  
 سادات علي بن آصف الدولة : ٤٤٥  
 سادات سكراني بن سليم : ٣٦٨  
 سادات سكراني بن قريم : ٢٦٨  
 سادات سكراني بن منكلي : ٣٦٧  
 سواده ( والي حلب ) : ٥١  
 سمد بن الامير الاذريعي ، بني شهاب : ١٦٨  
 سمد بن ابي بكر قتلخ خان : ٣٥٠  
 سمد الحاجب البويهي : ٥٩  
 سمد بن زنگي بن مودود : ٣٥٠  
 سمد بن زيد : ٣٣  
 سمد بن علي بن عيسى القمي : ٣٣٩  
 سمد بن قرقاز ، بني شهاب : ١٦٩  
 سمد بن مالك ، بني شهاب : ١٦٨  
 سمد بن محمد ، وزير مصمام الدولة : ٣٢٤  
 سمد المستعين بن علي بن نصر : ٩٤  
 سمد الملك ابو المحاسن : ٣٣٨  
 سمد غلام المهدي : ٧٠  
 سمد بن ابي وقاص : ٦٧  
 سمد الوقاص بن محمد بن جهانگير : ٤٠٢  
 سمد الدولة ( نك : زيلالدي بن ابراهيم )  
 سمد الدولة البويهي : ٢١  
 سمد الدولة ( نك : شريف بن حمدان )  
 سمد الدولة ( نك : الحسن بن محمد بن طهبان )  
 سمد الدولة ( نك : شريف الحمداني )  
 سمد الدولة ، صاحب حلب : ٤٤  
 سمد الدولة ( نك : طوس بن زياد )  
 سمد الدين پاشا ، مصر ، ( ١١٧١ هـ ) : ٢٥٤  
 سمد الدين بن محمد ، بني مهن : ١٧٠  
 سمد الدين ( نك : يونس بن علي صاحب انا )  
 سمد الملك بن هبة الله بن الحسن بن علي  
 ابن جعفر  
 ابو سمد الاغر ( نك : صابور بن المظفر )  
 ابو سمد ( نك : عبد الواحد بن جعفر )  
 از بني ماکولا )  
 ابو سمد ( نك : علي بن قتاده )  
 ابو سمد بن محمد بن جعفر بن فسانجس : ١٩  
 سمود بن عبد العزيز : ٣٥ ، ١٩  
 سمود بيكرني بن محمد اليمقوبي : ١٣٤

ابو سمود بن زريع بن العباس : ١٨١  
 سميد بن احمد ، مياقارقين : ٢٠٧  
 سميد بن احمد بن سميد ، مسكت : ١٩٦  
 سميد الاحول بن مجاح : ١٨١  
 سميد بن اسلم بن زرعه السكلابي : ٤١٥  
 سميد پاشا ، بغداد ( ١٢٣٧ هـ ) : ٢٦٠  
 سميد پاشا ، صدر الاعظم ( ١٢٩٦ هـ ) :  
 ٢٤٩  
 سميد بن بركات : ٣٣  
 سميد بن بوزيان الحجاز : ١٣٥  
 سميد بن ثابت : ٥٨ ، ٥٩  
 سميد بن قويني : ١٩٦  
 سميد بن الحكم القرشي : ٩٢  
 سميد حليم ، صدر الاعظم : ٢٥٠  
 سميد بن جمادى التزكريفي : ١٣٦  
 سميد بن حمدان ابو الفضائل : ٢٠١  
 سميد بن حموده ، زنجبار : ١٩٦  
 سميد بن دعلج : ٦٤ ، ٢٨٥  
 سميد بن ساربه الخزامي : ٢٧٢ ، ٢٧٢  
 سميد بن سمد : ٣٣ ، ٣٤  
 سميد بن سميد بن عمرو بن الاسود  
 الحرشي : ١٨  
 سميد بن ابي سميد بن كوكچو بنجو : ٤٠٤  
 سميد بن سليم بن قتيبة الباهلي : ٢٧٤  
 سميد بن سلطان ، مسكت : ١٩٦  
 سميد بن سلم الباهلي : ٥٧  
 سميد بن صليبي الزعري : ١٣٦  
 سميد بن صالح ( صاحب المونه در مصره ) : ٦٥  
 سميد بن العاص بن سمد اموي : ٦٧  
 سميد بن عامر بن حديم : ٥٥  
 سميد بن عبد العزيز بن الحارث بن الحكم  
 بن ابي التامس : ٧٦  
 سميد بن عبد الله بن محمد بن محبوب ،  
 عين : ١٩٣  
 سميد بن عثمان بن عفان : ٧٦  
 سميد بن علي بن حديده ممر الدين الانصاري ،  
 ابو المالبي : ١٠  
 سميد بن علي الهمودي : ١٣٣  
 سميد بن عمر الفاسي : ١٣٣  
 سميد بن عمرو بن الاسود الحرشي : ١٨  
 ٥٦ ، ٧٦ ، ٧٧ ، ٢٧١ ، ٢٧٣  
 سميد بن محمد الحراني : ٢٧٣  
 سميد بن محمد علي : ١٦٧  
 سميد بن سروان ابو منصور : ٢٠٦  
 سميد بن مسعود ، ابو الفضل الوزير :  
 ١٤٩

سميد بن موسى ، از بني زيان : ١١٩  
 السيد ، ناصر الدين بركة خان : ١٦٢  
 سميد بن مارون ( صاحب شنت ماربه ) :  
 ٨٨  
 سميد بن يحيى بن زكريا : ١١٨  
 سميد بن يزيد بن علقمه بن عوف الازدي :  
 ٢٨  
 سميد الدولة الحمداني : ٥٠ ، ٥١ ، ٥٨  
 سميد الدولة ( نك : سميد بن حمدان )  
 ابو سميد ( نك : آقسنقر الحاجب )  
 ابو سميد بن اولجايتو : ٢٣٢ ، ٣٩٢ ،  
 ٣٨٠  
 ابو سميد ( نك : بكر بن مالك الفرغاني )  
 ابوسميد ( نك : الحسن بن بهرام الجنابي  
 القرمطي )  
 ابو سميد عبد الرحيم : ٣٢٦  
 ابو سميد بن كوكچو بنجو بن ابي الخير :  
 ٤٠٣  
 ابو سميد بن محمد بن ميرانشاه : ٤٠١ ،  
 ٤٠٢  
 ابوسميد ( نك : محمود السادس بن اسماعيل  
 بن نصر )  
 سفايح خليفه ، حاكم الجزائر : ١٢٧  
 السفايح ( نك : ابوالعباس عبد الله ابن  
 محمد )  
 سفيان بن امينك : ٤٠٨  
 سفيان بن عبد الله السكندري : ٦٣  
 سفيان بن ابي عيينه الهلبي : ٦٣  
 سفيان بن معاوية بن يزيد الهلبي : ٦٣  
 سفيان بن ارتق . معين الدين : ٣٤٤  
 سفيان بن محمد بن قره ارسلان ، الملك  
 النصور : ٣٤٤  
 سفيان بن ابراهيم ، ناصر الدين : ٣٤٨  
 سفيان القطبي : ٣٤٨  
 سكيندر بن اسماعيل سلطان دهلي : ٤٢٦  
 سكيندر بن بهلول ، دهلي : ٤٣١  
 سكيندر بن بهلول بن كالا : ٤٢٣  
 سكيندر ، جاميان در سند : ٤٢٩  
 سكيندر شاه بن نظام علي : ٤٤٦  
 سكيندر شاه بن ابياس ، بنگاله : ٤٢٧  
 سكيندر شاه بن هنداك بن طاهر : ٤٢٣  
 سكيندر شاه بن يوسف ، بنگاله : ٤٢٧  
 سكيندر بن علي بن محمد ، دكن :  
 ٤٣٩  
 سكيندر بن محمد بن فيروز بن رجب :  
 ٤٢٣

سنگدر بن مظفر بن محمود ، گجرات : ۴۳۶  
سلامت گرائی بن دولت : ۳۶۷  
سلامت گرائی بن سلیم : ۳۶۸  
سلامت ، بدر الدین العادل : ۱۶۲  
سَلْتِیق شاه بن محمود : ۳۴۹  
سلجوق شاه بن سلفرشاه بن سعد : ۳۵۱  
سُلْدِق بن علی بن اَبی القاسم : ۲۱۹  
سلطان بن أحمد ، مسکت : ۱۹۶  
سلطان أحمد بن حسن بن محمد کیا : ۳۹۵  
سلطان امیر حمزه : ۳۸۸  
سلطان بهادر ، گجرات : ۴۳۲  
سلطان بن تمناک الحفاجی : ۲۱۰  
سلطان حاجی بن بلبارس بن یادگار :  
۴۰۸  
سلطان حججاج بن محمد : ۳۵۶  
سلطان حسن بن أحمد بن حسن کیا :  
۳۹۵  
سلطان حسن بن محمد کیا : ۳۹۵  
سلطان بن حمود آل رشید : ۱۹۱  
سلطان بن سیف بن سلطان : ۱۹۵  
سلطان بن سیف بن ماک : ۱۹۴  
سلطان شاه خازن : ۶۱  
سلطان شاه بن رضوان بن تنش : ۵۲ ،  
۳۳۴  
سلطان شاه زاده باریک ، بنگالہ : ۴۲۸  
سلطان شاه بن قازد : ۳۳۵  
سلطان شاه ، محمود بن ایل ارسلان :  
۳۱۷  
سلطان شجاع ، بنگالہ : ۴۴۳  
سلطان قلی قطب الملک ، دکن : ۴۳۹  
سلطان محمد اعظم ، بنگالہ : ۴۴۳  
سلطان محمد بن ناصر کیا : ۳۹۵  
سلطان بن سرشد : ۱۹۵  
سلطان الدولہ ( نک : ارسلان شاه بن  
مسعود )  
سلطان الدولہ ، أبو شجاع بن فیروز :  
۱۱ ، ۱۹ ، ۶۶  
سلفرشاه ، جزیرہ هرمز : ۳۸۷  
سامه بن رجا : ۳۹  
أبو سامه ( نک : حفص بن سلیمان  
الخلالی )  
سلیم پاشا ، بوسنه : ۳۶۳ ، ۳۶۶  
سلیم بن یزید بن محمد بن مراد ، سلطان :  
۳۳ ، ۳۳۹ ، ۵  
سلیم بن بکر بن سلیمان الکردي : ۳۹۸  
سلیم خان ، جورجیا : ۳۹۶

سلیم بن سلیمان بن سلیم بن یزید : ۳۳۹  
سلیم بن اَبی فلیته القاسم : ۳۱  
سلیم گرائی بن بهادر : ۳۶۸  
سلیم گرائی بن فتح : ۳۶۹  
سلیم گرائی بن قبلان : ۳۶۸  
سلیم بن مصطفی بن محمد ، سلطان : ۲۴۰  
سلیمان بن ابراهیم بن أحمد بن محمد ،  
سلطان : ۲۳۹  
سلیمان بن أرخان ، وزیر عثمانی : ۲۴۰  
سلیمان بن اسحق بن منگوتچک : ۲۲۰  
سلیمان الاسفندیاری : ۲۲۲  
سلیمان بن آشرف : ۲۳۱  
سلیمان بن ایلمنازی : ۵۲  
سلیمان پاشا ، بغداد ( ۱۱۶۵ هـ ) : ۲۶۰  
سلیمان پاشا ، بوسنه : ۲۵۵  
سلیمان پاشا ، صدر الأعظم ( ۵۱۰۹۵ ) :  
۲۴۴ ، ۲۶۳  
سلیمان پاشا ، صدر الأعظم ( ۵۱۰۹۷ ) :  
۲۴۴  
سلیمان پاشا ، صدر الأعظم ( ۵۱۱۲۴ ) :  
۲۴۵  
سلیمان پاشا ، مصر ( ۵۱۱۱۶ هـ ) : ۲۵۳  
سلیمان بن یزید : ۳۳۹  
سلیمان بن یزید بن عادل بن یعقوب :  
۲۲۴  
سلیمان بن برمک : ۱۳  
سلیمان بستکی پاشا ، بوسنه : ۲۶۵  
سلیمان بوسنه لی پاشا ، بوسنه : ۳۶۶  
سلیمان ، تمبکتو : ۱۳۲  
سلیمان بن عمر جانداز : ۲۲۴  
سلیمان بن تیمور بن بخلان : ۲۲۶  
سلیمان بن جانی بک : ۴۰۴  
سلیمان ، الجزائر : ۱۲۷  
سلیمان بن جعفر بن سلیمان بن علی : ۲۹  
سلیمان بن الحسن ، أمیر کلوة : ۱۳۸  
سلیمان بن الحسن بن محمد ، أبو القاسم : ۸  
سلیمان بن الحسک بن سلیمان ، ( نک :  
المستمن )  
سلیمان خادم ، صدر الأعظم ( ۵۹۴۸ ) :  
۲۴۱  
سلیمان خادم پاشا ، مصر : ۲۵۰  
سلیمان بن خالد بن بکر الکردي : ۳۹۸  
سلیمان خان قرارانی ، بنگالہ : ۴۲۸  
سلیمان بن خلیل بن سلیمان الأیوبی : ۱۵۴  
سلیمان بن داود بن عیسی بن موسی :  
۱۳۷

سلیمان دیو پاشا ، بوسنه : ۲۵۶  
سلیمان بن راشد : ۷۷  
سلیمان أبو الریبع بن الخلیفه ه حافظ :  
۱۴۹  
سلیمان ، همسر سانی بک : ۳۶۳  
سلیمان بن سعد الدین شاهنشاه الثانی : ۱۵۲  
سلیمان بن اَبی سعید الحسن بن بهرام  
الحجری : ۱۸۰  
سلیمان بن سلیم بن یزید ، القانونی : ۳۳۹  
سلیمان بن اَبی سلیمان مُخَلَّد الموریانی الخوزی  
( نک : اَبو ایوب ) : ۵  
سلیمان سولون ، امیر دارفور : ۱۳۸  
سلیمان بن شادی بک بن شاه رخ : ۴۱۱  
سلیمان بن شاهنشاه بن سلیمان : ۲۲۰  
سلیمان بن اَبی طاهر ، أبو الریبع : ۱۲۲  
سلیمان بن عباس بن مصی : ۳۸۸  
سلیمان بن عبد الجبار : ۵۲  
سلیمان بن عبد الرحمن بن محمود الکردي :  
۳۹۸  
سلیمان بن عبد الله بن سلیمان : ۲۹ ، ۳۷  
سلیمان بن عبد الله بن طاهر : ۳۹۹  
سلیمان بن عبد الملك : ۱ ، ۳۶ ، ۶۳  
سلیمان بن علی بن عبد الله العیاسی : ۶۳  
سلیمان بن غالب بن جبریل البجلی : ۴۱ ( درهاوردنی )  
سلیمان بن قلاح : ۴۴  
سلیمان بن قباد : ۲۵۸  
سلیمان بن قیتاش : ۴۶ ، ۵۲ ، ۲۱۵  
سلیمان بن قلیچ ارسلان : ۲۱۵ ، ۲۱۹  
سلیمان کتفیہ : ۱۲۷  
سلیمان الکردي ، صاحب جزیره هابن مصر :  
۳۹۷  
سلیمان بن ماوند : ۳۹۸  
سلیمان المستمن بن هود : ۹۰  
سلیمان المستکنی بن الحاکم ، أبو رعیفة  
( نک : المستکنی ) : ۴  
سلیمان المستکنی الثانی بن المتوکل ، أبو رعیفة  
( نک : المستکنی الثانی ) : ۵  
سلیمان بن محمد بن الیاس : ۳۲۷  
سلیمان بن محمد بن خلیل بن قرابا : ۳۳۶  
سلیمان بن محمد الشریف السجلماسی : ۱۲۶  
سلیمان بن محمد بن سلیمان : ۲۳۱  
سلیمان بن محمد الکرمانی : ۲۲۳  
سلیمان بن محمد بن هسان الکرکی ، أبو الفتح  
نجم الدین : ۱۴۹  
سلیمان بن محمد بن ملکشاه : ۳۳۴  
سلیمان بن محمد بن یعقوب بن علیشیر : ۲۲۸

سليمان بن مشيقان : ٩١  
سليمان بن النذير بن أحمد بن سليمان بن  
هود : ٩١  
سليمان بن منصور : ٤٣ ، ٦٤  
سليمان بن منصور ، عامل طبرستان : ٢٨٥  
سليمان بن مهارش العتيلي : ٢٠٦  
سليمان بن مهذب الدين على الديلمي پرايه  
٢٢٣ ، ٢٢٢  
سليمان بن ميرزا محمد الحسيني الصفوي :  
٣٨٨  
سليمان بن هشام بن عبد الملك : ٤١٥  
سليمان بن وهب بن سعيد بن عمرو بن  
الحسين بن قتال بن مت ، أبو أيوب :  
٧  
سليمان بن يزيد بن أبي مسلم : ٦٣ ، ٦٨  
سليمان بن يزيد بن الأصم المصري :  
٢٧٤  
سليمان بن يزيد الحارثي : ١٧٦  
سماه الدوله (نك : أبو الحسن بن أبي طاهر  
البويهي)  
سماه الدوله ، صاحب همدان : ١١  
سماك بن الحارث : ٢٧١  
السمح بن أبي الخطاب : ١٠١  
السمح بن مالك الحولاني : ٨٥  
سمره بن جندب : ٦٢  
سمرقون أبو القاسم : ١٠٢  
السميري أبو طالب الكمال : ٣٣٩  
سنان باشا : ١٣٠  
سنان باشا ، بوده : ٢٥٥  
سنان باشا (الصدر الأعظم ٩٨٨ هـ) :  
٢٤٢  
سنان باشا ، مصر : ٢٥١  
سنان بك ، بوسنه : ٢٦١  
سنان چناه زاده (الصدر الأعظم) :  
٢٤٢ ، ٢٥٨  
سنان خادم (الصدر الأعظم) : ٢٤١  
سنان دقردار باشا ، مصر : ٢٥١  
سنان بن سله بن الهبب الهذلي : ٤١٥  
سنان بن سليمان بن محمد ، راشد الدين  
أبو الحسن : ١٦  
سنان صوفي باشا ، بوسنه : ٢٦٢  
سنان صوفي باشا ، مصر : ٢٥٥  
سنان ، عامل عثمان درعين : ١٨٧  
سنان الدوله : نك : الحسن بن المسيب  
سناه الدوله : (نك : محمد بن علي)  
سنتاع بن فارس القاسمي : ١٣٥

سنجر بن ألب ارسلان : ٢٢٧  
سنجر ، جاميان درسنده : ٤٢٩  
سنجر شاه بن قليچ ارسلان : ٧٣ ، ٨١ ،  
٢٠٥ ، ٣١٣  
سنجر بن غازي بن مودود : ٣٤٢  
سنجر بن ملكشاه ، أبو الحارث : ٣٣٣ ،  
٣٣٨  
سند بن زمينه : ٣٢  
سند الدوله (نك : علي بن مزيد)  
السندی بن شاهك ، ٢٤٣  
السندی بن يحيى بن سعيد الحرشي : ١٨  
سنقر الأشقر الرومي : ٤٧  
سنقر البياتي : ٦٦  
سنقر بن مودود مظفر الدين السلفري :  
٣٥٠  
سنقرجه : ٦٠  
سنير بن القائد محمد بوي : ١٣٤  
سهراب باشا ، بوده : ٢٥٧  
سهل بن حنيف : ٣٥  
أبو سهل الحمدوني (نائب سمود غزنوي) :  
٧٣ ، ٨٠  
سهلان بن مكتوم بن حرب : ٣١٢  
سواده بن محمد بن خلفه التيمي : ١٠٦  
سودون : ٥٥  
سودون المعجمي : ٤٨ ، ٥٥  
سودي (نائب حلب) : ٥٤  
سوري بن حسين بن حسن النوري : ٤١٩  
سولي بك بن قراجا : ٢٣٥  
سيارش آباره ، صدر الأعظم  
(١٠٩٨ هـ) : ٢٤٤  
سياوش باشا بوسنه : ٢٦٤  
سياوش باشا ، صدر الأعظم (٩٩٠ هـ)  
٢٤٢ ، ٢٥٧  
سياوش باشا ، صدر الأعظم (١٠٦١ هـ)  
٢٤٣  
سياوش بن كيكوس بن كينشرو بن كيقباد  
٢١٨ ، ٢٢٣  
سيد احمد باشا ، بوسنه : ٢٦٣  
سيد أحمد علي بن ناصر الملك : ٤٤٤  
السيدي بن أنس الأزدي : ٥٧  
سيد برهان : ٣٧٤  
سيد خان بن أحمد : ٤٠٥  
سيد زين الدين علي بن ناصر الملك : ٤٤٤  
سيد سلطان بن ملة : ٤١١  
سيد علي بك ، روهلي لوند : ١٨٦  
سيد علي كيا : ٢٩٥

السيد القميياطور : ٨٩  
سيد محمد ، جزاير مالديف : ٤٥٠  
سيد محمد رحيم بن سيد محمد : ٤٠٩  
سيد محمد بك بن زاهد بك : ٣٩٥  
سيد محمد بن محمد رحيم : ٤٠٩  
السيد الناصر بن المهدي العلوي الرازي  
البغدادي ، ناصر الدين : ١٥  
سيده خاتون : ٧٢  
سيدي خان بن قباد حسين : ٣٩٦  
سيف بن سلطان بن سيف : ١٩٤  
سيف الدوله (نك : أحمد بن سليمان  
بن مودود)  
سيف الدوله الحمداني : ٢١ ، ٥٠  
سيف الدوله صدقه : ٦٦ ، ٢٠٨  
سيف الدوله [نك : بلنكين بن حبوس]  
سيف الدوله (نك : علي بن حمدان)  
سيف الدوله [نك : محمود بن سبكتكين]  
سيف الدوله : (نك : نجابت علي)  
سيف الدين (نك : أحمد بن عبد العزيز)  
سيف الدين الأشرفي (نك : خابر بك)  
سيف الدين آغيرلي : ٤٧  
سيف الدين آيك : ٤٢٦  
سيف الدين (نك : باحرب)  
سيف الدين أبو بكر (الملك المادل)  
١٥١ - ١٥٤  
سيف الدين ، جزيره لار : ٢٨٧  
سيف الدين ، جزيره هرمز : ٢٨٧  
سيف الدين (نك : جيلان الزيدي)  
سيف الدين (نك : جوشبا الظاهري)  
سيف الدين (نك : جوشبا النصوري)  
سيف الدين حمزه شاه بن أعظم ، بنگاله : ٤٢٧  
سيف الدين (نك : حميد بن نجم الدين)  
سيف الدين (نك : دقاق)  
سيف الدين بن زين الدين : ٣٩٦  
سيف الدين أبو سعيد خليل (نك : تيمور  
الأشرفي)  
سيف الدين (نك : سليمان بن أشرف)  
سيف الدين (نك : سوري بن حسين)  
سيف الدين (نك : شاهنشاه بن سليمان)  
سيف الدين شيخ : ٤٨  
سيف الدين بن عبد العزيز بن سليمان : ٣٩٧  
سيف الدين (نك : عشيقشمار المارداني)  
سيف الدين (نك : غازي بن زنگي)  
سيف الدين (نك : غازي بن مودود)  
سيف الدين فيروز شاه ، بنگاله : ٤٢٨  
سيف الدين (نك : قجهاز الاسحاق)

سيف الدين (نك: ايشتمر)  
 سيف الدين (نك: قمره)  
 سيف الدين قطز، المظفر: ۱۶۲  
 سيف الدين (نك: محمد بن جهانوز)  
 سيف الدين محمد، الملك المنصور: ۱۵۳  
 سيف الدين (نك: محمد بن عبد العزيز): ۳۱۹  
 سيف الدين (نك: منجك الاشرقي)  
 سيف الدين (نك: يساك الاشرقي  
 السلاحدار)  
 سيف الدين (نك: يثاك الاشرقي)  
 سيف الدين بن يوسف، بنی ممن: ۱۷۰  
 سيف الله بوسنه لي: ۲۶۴  
 سيبا العلويل: ۴۹  
 سيمجور الدواني أبو حمران: ۳۱۰  
 سيور غتمش بن دانشمنده: ۴۰۱  
 سيور غتمش بن شاه رخ: ۴۰۲  
 سيور غتمش بن محمد بن تايكو: ۳۵۶

### (ش)

شاپور بن شهریار: ۲۸۶  
 شادبخت الهندي الاتاكي: ۵۳  
 شار رشيد: ۳۱۱  
 شارشاه بن ابراهيم بن أردشير: ۳۱۱  
 شارل الخامس: ۱۱۶، ۱۳۶  
 شامبازخان، بنگاله: ۴۴۳  
 شاه بگ، صاحب كرده بجلي: ۲۲۳  
 شاه جهان، امپراطور مغولي درهند:  
 ۴۴۶  
 شاه جهان، بنگاله: ۴۴۳  
 شاه جهان، رفيع الدولة: ۴۴۲  
 شاه جهان بن سيور غتمش بن قتلغ  
 خاتون: ۳۵۶  
 شاه خان بن منصور بن أحمد: ۴۰۶  
 شاه حسين أرغون، درستند: ۴۳۰،  
 ۴۳۱  
 شاه خان زين العابدين: ۴۳۳  
 شاه رخ بن تيمور: ۳۸۷، ۴۰۱،  
 ۴۰۲  
 شاه رخ بن رستم: ۴۱۱  
 شاه رخ بن رضا قلي: ۳۸۹  
 شاه رخ بن عبد الرحمن: ۴۱۱  
 شاه زاده جم بن محمد بن مراد: ۲۳۹  
 شاهسوار پاشا، بوسنه: ۲۶۱  
 شاه شجاع أرغون: ۴۲۹، ۴۳۰  
 شاه شجاع، بنگاله: ۴۴۲

شاه طلم، بهادرشاه، قطب الدين: ۴۴۲  
 شاه طلم جلال الدين علي: ۴۴۳  
 شاه علي بن شيخ اوليار: ۳۷۴  
 شاه فازی بن زيار: ۳۹۱  
 شاه گندي: ۲۲۳  
 شاه مراد بن ساريمانق: ۴۱۱  
 شاه ملك، صاحب جند: ۳۱۷  
 شاهنشاه بن محمد بن زنگي: ۳۴۱  
 شاه نواز، بلوچستان: ۴۴۹  
 شاهنواز، جورجيا: ۲۹۹  
 شاه وردی، آتاپك ليرستان صغرى:  
 ۳۵۴  
 شاه وردی، خان گنجه: ۲۸۱  
 شاه ولد بن علي بن اويس: ۳۷۷  
 شاهين بوسنه لي، پاشا بوسنه: ۲۶۳  
 شاهين گرائي بن أحمد: ۳۶۹  
 شاور بن الفضل بن محمد، أبو الاسرار:  
 ۲۸۲  
 شاور بن مجير بن زرار، أبو شجاع:  
 ۱۵۰  
 شايسته خان، بنگاله: ۴۴۳  
 شبق المفلحي: ۶۵  
 ابن شبل النميري: ۲۱۰  
 شبل الدولة (نك: نصر بن صالح)  
 شبيب بن وثاب النميري: ۲۱۰  
 شجاع بن محمد بن المظفر، جلال الدين:  
 ۳۷۹  
 شجاع الدولة بن صفدر جك: ۴۴۴  
 شجاع الدين (نك: اسماعيل بن عمر)  
 شجاع الدين، (نك: الياس بن محمد)  
 شجاع الدين، بنگاله: ۴۴۴  
 شجاع الدين (نك: تنج بگ)  
 شجاع الدين (نك: سليمان بن عمر جاندان)  
 شجاع الملك بن تيمور بن أحمد: ۴۴۷  
 أبو شجاع (نك: تظهير الدين محمد الهمداني  
 الرود روارى)  
 أبو شجاع بن فيروز بن فاخسرو: ۳۲۲،  
 ۳۲۳، ۳۲۵، ۳۲۶  
 شجر الدر: ۱۶۲  
 ابن شداد: ۵۳  
 شريف احمد المسكا، جزايرالديف:  
 ۴۵۱  
 شرف بن بدر بن عز الدين: ۳۹۷  
 شريف الحيتي: ۵۲  
 شرف صاحب بدليس: ۳۹۵

شرف بن ضياء الدين: ۲۵۰  
 شرف بن عز الدين بن عبدال: ۳۹۷  
 شرف الدولة (نك: أرسلان خان بن  
 يوسف)  
 شرف الدولة (شيردك بن فاخسرو): ۱۱  
 ۲۰۸، ۲۰۹، ۲۱۰، ۲۱۱  
 شرف الدولة (نك: مسلم العقيلي)  
 شرف الدولة (نك: مسلم بن قريش)  
 شرف الدين أحمد بن سليمان (الملك  
 الأشرف): ۱۵۴  
 شرف الدين (نك: أنوشروان بن خالد  
 بن محمد الكاشاني)  
 شرف الدين بن البلدي (نك: أحمد بن  
 محمد بن سعيد)  
 شرف الدين (نك: بيستون)  
 شرف الدين بن شمس الدين: ۳۹۵  
 شرف الدين (نك: طفال خان)  
 شرف الدين (نك: علي بن محمد  
 أبو القاسم)  
 شرف الدين عيسى المظفر: ۴۷، ۱۵۱،  
 ۱۵۳  
 شرف الدين (نك: محمد بن حسين)  
 شرف الممالي بن الأفضل بن بدر الجمالي:  
 ۱۴۹  
 شرف الملوك بن كيخسرو: ۲۸۷  
 شروين بن رستم: ۲۸۶  
 شروين بن سرحاب: ۲۸۶  
 شروين بن محمد: ۲۸۶  
 شريف بن حمدان أبو الممالي: ۵۰، ۲۰۱  
 شريف بن سعيد بن حمدان أبو الممالي:  
 ۲۰۱  
 شريف سليم سرى پاشا، بوسنه: ۲۶۶  
 شريف سيف العالم: ۴۵۲  
 الشريف علي بن عسير: ۱۹۷  
 الشريف أبو القاسم (نك: علي بن طراد  
 الزيني عباسي)  
 شعبان آغا، الجزائر: ۱۲۸  
 شعبان حاج، تونس: ۱۳۰  
 شعبان قره مانلي: ۱۳۲  
 شعبان الثاني ناصر الدين: ۱۶۳  
 شعبان بن الناصر سيف الدين: ۱۶۳  
 شيبث بن حازم: ۴۳  
 شيبث بن عمر بن عيسى، ابن الفليظ: ۱۰۹  
 شمس الخواص: ۵۲  
 شمس الدولة (نك: سالم بن مالك بن  
 بدران)

شمس الدولة شاهنشين : ٤٥  
شمس الدولة (نك : أبوطاهر بن علي بن بويه)  
شمس الدولة (نك : موسى بن ستوق)  
شمس الدين بن ابراهيم : ٢٢٦  
شمس الدين (نك : ابراهيم بن گشتكين)  
شمس الدين أحمد شاه بن محمد ، بنگاله :  
٤٢٧  
شمس الدين (نك : اسماعيل بن ابراهيم)  
شمس الدين بن اسماعيل ، باطنيان شام :  
١٦١  
شمس الدين إلياس شاه ، بنگاله : ٤٢٧  
شمس الدين ريتفيمش : ٧٣  
شمس الدين بن بدر بن شمس الدين : ٣٩٧  
شمس الدين بن أبي بكر بن عثمان : ٣٨٢  
شمس الدين (نك : بهرامشاه)  
شمس الدين (نك : جاندار)  
شمس الدين الدوكندار : ٥٤  
شمس الدين بن حمزه ، بنگاله : ٤٢٧  
شمس الدين (نك : دانشمند)  
شمس الدين (نك : سنقر الأشقر)  
شمس الدين بن شرف ، صاحب بدليس :  
٣٩٥  
شمس الدين بن شرف بن ضياء الدين :  
٣٥٠  
شمس الدين طاهر ميرزا ، كشمير : ٤٢٢  
شمس الدين (نك : علي بن مسعود)  
شمس الدين علي الملك الهجامد : ١٨٥  
شمس الدين بن فياض الدين : ٣٨٢  
شمس الدين فيروزشاه ، بنگاله : ٤٢٦  
شمس الدين بن قطب الدين شاه شاهمان : ٣٠٣  
شمس الدين بن كمال الدين : ٣٩٤  
شمس الدين (نك : محمد بن حسن صاحب آتا)  
شمس الدين بن محمد بن حسن گانگو : ٤٣٧  
شمس الدين محمد سور غازي شاه : ٤٢٨  
شمس الدين بن محمد بن شمس الدين : ٣٩٧  
شمس الدين (نك : محمد بن مسعود)  
شمس الدين (نك : محمد بن نصر)  
شمس الدين (نك : محمد بن يحيى)  
شمس الدين أبو النصر مظفر شاه : ٤٢٨  
شمس الدين يوسف شاه بن بارتك : ٤٢٧  
شمس ألماني (نك : قابوس بن وشنگير)  
شمس الملوك (نك : اسماعيل بن طفتكين)  
شمس الملوك (نك : دقاق بن تمش)  
شمس الملوك (نك : رسم بن أردشير)  
شمس الملوك (نك : رسم بن قارن)  
شمس الملوك (نك : محمد بن أردشير)

شمس الملوك (نك : محمد بن شهریار)  
شمس الملوك (نك : محمد بن كيشيرو)  
شمس الملوك (نك : محمود بن ايلالدي)  
شمس الملوك (نك : نصر بن تفجاج)  
شمع جهان بن خضر : ٤٥٥  
أبو شمیل (نك : زيان بن مردنیش)  
والقسي)  
ابن شنگا : ٦٧  
شهاب بن القاسم ، بني شهاب : ١٦٨  
شهاب الاسلام (نك : عبد الرزاق بن  
عبد الله)  
شهاب الدولة (نك : بفرخان)  
شهاب الدولة شاهنشين : ٤٥  
شهاب الدولة (نك : مالك بن علي بن سالم)  
شهاب الدولة (نك : مودود بن مسعود)  
شهاب الدين بازید شاه ، بنگاله : ٤٢٧  
شهاب الدين بفرشاه ، بنگاله : ٤٢٦  
شهاب الدين ، جزيره هرمز : ٣٨٧  
شهاب الدين بن علي شير : ٤٣٢  
شهاب الدين بن عمر ، جزايرمالديف : ٤٥٠  
شهاب الدين غازي ، الملك المظفر : ١٥٢  
شهاب الدين محمود : ٤٦  
شهاب الدين (نك : محمود بن طفتكين)  
شهاب الدين (نك : محمود بن عثمان)  
شاهزاد كسيم گادبارد بن تامور : ٢٩١  
شهریار بن بادوسپان : ٢٩٠ ، ٢٩١  
شهریار بن جمشيد بن ديوبند : ٢٩١  
شهریار بن دارا : ٢٨٦  
شهریار بن شروين بن رستم : ٢٨٦  
شهریار بن قارن : ٢٨٦  
شهریار بن كيشيرو : ٢٩١  
شهریار بن زردچرد : ٢٨٧  
شهر يواش بن هزاراسپ : ٢٩١  
شهبوار بن سليمان بن قراجا : ٢٣٦  
شهم الدولة (نك : شمس الدولة) : ٤٥  
أبو الشوك (نك : فارس بن محمد بن عتاز)  
شيبان بن أحمد بن طولون : ١٤٣  
شيخ أوليار : ٣٧٤  
شيخ حسن بن عمر ، جزايرمالديف : ٤٥٠  
شيخ حسين ، الجزائر : ١٢٧ ، ١٢٨  
شيخ الممودي سيف الدين : ١٦٣  
ابن الشيخ النوشري (نك : عيسى بن محمد  
بن السليل الشيباني)  
شيخ يوسف ، آك بنگا : ٤٣١  
شيراسبان التركي : ١٧٧

شيرخان ، بنگاله : ٤٢٦  
شيردل بن فناخسرو بن بويه أبو الفوارس :  
٣٢٢ ، ٣٢٤  
شيردل بن محمود ، بلوچستان : ٤٤٩  
شيرزاد بن الحسن بن مروان ، أبو نصر :  
٢٠٩  
شيرزاد بن مسعود بن ابراهيم : ٤١٨  
شيرشاه بن اسماعيل : ٤٢٣  
شير علي بن حاجي بك : ٤١١  
شير علي بن دوست محمد : ٤٤٧  
شير غازي ، خان خيوه : ٤٠٩  
شيركوه : ٤٧ ، ١٥٠  
شير محمد بن شاه جهان بن خضر : ٤٠٥

## (ص)

صاحب آتا (نك : علي بن حسين)  
الصاحب بن عباد (نك : اسماعيل  
بن عباد الطالقاني)  
صاحب گراحي بن أحمد : ٣٦٩  
صاحب گراحي بن منكلي : ٣٦٧  
صادق شاه زند : ٣٨٩  
صاروخان صاحب مكنيسا : ٢٢٦  
صاري حسين پاشا ، بوده : ٢٥٧  
صاري سالتيق غازي : ٢٢٥  
صاريق ، صدر الأنظم : ٢٤٩  
صاريقتاي : ٤٨  
صاري كتمان داماد پاشا ، بوده : ٢٥٧  
صافيه الدين دخت اسکندر مود : ٤٥٢  
صالح بن أحمد بن سلمان بن شاهنشاه  
أبو المؤيد : ٢٢٠  
الصالح (نك : اسماعيل والي حلب)  
الصالح اسماعيل بن مظفر الدين موسى : ١٥٣  
الصالح (نك : اسماعيل بن الناصر)  
الصالح أيوب : ١٥٣  
صالح پاشا ، صدر الأعظم : ٢٤٣ ، ٢٥٠  
صالح الحاج ، صدر الأعظم : ٢٤٧  
الصالح (نك : حاجي الثاني صالح الدين)  
صالح بن داود : ٦٤  
صالح بن صبيح الكندي : ٢٧٣  
الصالح (نك : صالح بن الناصر)  
صالح بن العباس بن محمد بن علي بن عبدالله  
بن العباس : ٢٩ ، ٣٧  
صالح بن عبدالله بن موسى الجون العلوي :  
١٢٨

صالح بن علي بن عبد الله بن العباس :  
 ٣٧ ، ٣٩ ، ٤٩ ، ١٣٧  
 صالح بن غازي بن قره ارسلان : ٣٤٥  
 الصالح (نك : محمد بن ططر)  
 صالح بن سرداس الكازي ، أبو علي :  
 ٤٥ ، ٥١ ، ٢٠٤  
 صالح بن المنصور العباسي : ٦٤  
 صالح موستارلي پاشا ، بوسنه : ٢٦٣  
 صالح بن الناصر ، صلاح الدين : ١٦٣  
 أبو صالح (نك : عبد الله محمد بن يزداد  
 بن سويد)  
 أبو صالح (نك : مفلح الحياتي)  
 أبو صالح (نك : يحيى بن داود بن ممدود)  
 صدقه بن ديس بن صدقه بن منصور :  
 ٢٠٨  
 صدقه بن فارس بن مروان الزبيري ،  
 أبو شجاع : ٢٠٩  
 صدقه بن منصور بن ديس ، أبو الحسن :  
 ٢٠٧  
 صدقه بن يوسف الفلاحى ، أبو منصور  
 الوزير : ١٤٨  
 صفا گرائى بن صاحب گرائى : ٢٧٤  
 صفا گرائى بن صفا بن سلامت : ٢٦٨  
 صفدر جنگ : ٤٤٤  
 صفوت پاشا ، أبو سنه : ٢٦٧  
 صفوت پاشا ، صدر الأعظم : ٢٤٩  
 صفوة الدين خاتون دخت محمد : ٣٥٦  
 صفى بن صفى ميرزا بن عباس : ٢٨٨  
 صفى الدوله (نك : على بن فلاح  
 الكتامى)  
 الصفقر بن تجده : ٥٦  
 أبو الصقر (نك : اسماعيل بن بلبل)  
 صلابت جنگ بن نظام الملك : ٤٤٦  
 صلاح الدين ، حكاميان بلاد هند : ٤٣٩  
 صلاح الدين خليل بن أحمد الملك الصالح :  
 ١٥٤  
 صلاح الدين داود ، الملك الناصر : ١٥١ ، ١٥٣  
 صلاح الدين شيركوه الثانى ، الملك الجامد :  
 ١٥٣  
 صلاح الدين صالح البنگالى : ٤٥٠  
 صلاح الدين بن على ، سوماترا : ٤٥٢  
 صلاح الدين محمد ، المنصور : ١٦٣  
 صلاح الدين بن المطهر ، بنى الرمي : ١٨٨  
 صلاح الدين يوسف بن أيوب ، الملك  
 الناصر : ٥٣ ، ١٥٠ ، ١٥٢ ، ٢١١ ،  
 ٣٤٥

صلاح الدين (الثانى) يوسف ، صاحب حلب :  
 ١٥١  
 صلاح الدين يوسف بن الكامل (الملك  
 للممرد) : ١٥٢  
 صلاح رئيس پاشا : ١١٩ ، ١٢٧  
 الصلاني : ٧١  
 الصلت بن القاسم : ١٩١  
 الصلت بن مالك الأزدي : ١٩١  
 الصلت بن يوسف بن عمر : ١٧٦  
 صنصام الدوله (نك : المرزبان بن فناخسرو)

(ض)

الضحاك بن قيس : ٦٨ ، ٦٧ ، ٦٣ ، ٥٩ ، ٥٥  
 صرغام بن طامر بن سوار الغنصي ،  
 أبو الأشبال : ١٥٠  
 أبو ضميره (نك : محمد بن سليمان)  
 ضياء الدوله (نك : العزيز بن عبد الله  
 ابن خطاب)  
 ضياء الدوله (نك : فيروز شاه بن عضد  
 الدوله)

ضيقم ، بنى مهنادريدته : ١٧٨  
 الضيف : (نك : خشتكين الداهي)  
 ضيفه خاتون : ٥٣ ، ١٥٢

(ط)

طارق بن زياد : ٨٥  
 طارق الصقلبي المستنصرى : ٤٥  
 طارق بن عمرو ، غلام عثمان : ٣٥  
 طارق بن صرتقم : ٢٧  
 أبو طالب بن محمد : ٢٣  
 أبو طالب (نك : محمد بن أحمد مؤيد الدين  
 بن العظمى)  
 طاهر بن الحسين : ٤٣ ، ٥٧ ، ٧٠ ، ٧٨  
 ٢٩٩  
 طاهر بن عبد الله بن طاهر : ٧٨ ، ٧٠ ،  
 ٢٩٩  
 طاهر بن محمد بن طاهر بن عبد الله : ٧٨ ،  
 ٣٠٢  
 طاهر بن محمد بن عمرو الصفارى : ٧٥ ،  
 ٣٠٢  
 طاهر بن نصر بن أحمد : ٣٠٢  
 طاهر بن هلاك بن بدر : ٣٢١  
 أبو طاهر (نك : ابراهيم الحمداني)  
 أبو طاهر بن على بن الحسين بن بويه :  
 ٢٢٣

أبو طاهر (نك : فيروز شاه بن عضد  
 الدوله)  
 أبو طاهر بن فيروز بن فناخسرو  
 البربري : ٢٢٢ ، ٢٢٥  
 أبو طاهر بن محمد بن على : ٣٥٢  
 أبو طاهر (نك : يحيى تاج الدين  
 بن عبد الله المرتضى الشيباني)  
 الطائع لله (نك : عبد الكريم بن الطبيع)  
 ابن طبا طبيا : ٦٩  
 طر نطاي : ٤٧  
 طريف ، أمير الأمراء : ١٢  
 طريف السكري : ١  
 طرملت بن بكار البربري : ٤٥  
 طشتمر (نايب حلب) : ٥٤  
 ططر سيف الدين : ١٦٣  
 طفا تيمور ، إيلخان فارس : ٣٦٢  
 طفا تيمور بن جوجي : ٢٨٢  
 طغان أرسلان الأجدب بن كلمتكين :  
 ٣٥٠  
 طغان خان بن على : ٣١٢  
 طغان شاه سلتيق : ٣٤٩  
 طفتكين بن أيوب ، الملك المرزيسيف الاسلام  
 ظهير الدين : ١٥٢  
 طفتكين ، أبو سعيد سيف الاسلام :  
 ٤٦ ، ٣٤٠  
 طفتشير بن طاشتشير : ٥٨  
 طنجج بن جف : ٤٤ ، ٥٠  
 طفرک بك بن ميكائيل السلجوقى : ١٢ ،  
 ٢٠ ، ٥٣ ، ٥٩ ، ٦٦ ، ٧٢ ، ٢٢٢ ،  
 ٢٢٣  
 طفرک خان بن يوسف قدرخان : ٣١٣  
 طفرک بن سنقر بن مودود : ٣٥٠  
 طفر لشاه بن قليج أرسلان أبو الحارث :  
 ٢١٥  
 طفر لشاه بن محمد بن أرسلان شاه : ٣٣١  
 طفرک قراتكين بن طفرک : ٣١٣  
 طفرک بن محمد بن ملكشاه أبو طالب :  
 ٣٣٤ ، ٣٣٩  
 طفرک غلام محمود بن سبكتكين : ٤١٨  
 طلال بن عبد الله ، آل رشيد : ١٩٠  
 طلائع بن رزيك ، الملك الصالح أبو الفارات  
 ١٥٠  
 طلحة بن داود الحصرى : ٢٨  
 طلحه بن طاهر بن الحسين : ٣٩٩  
 طلحه بن محمد بن فائبة : ٩١  
 طلحه الموفق بن المتوكل : ٣٠ ، ٤٩ ،  
 ٦٥ ، ٦٩ ، ٧٥ ، ٧٨ ، ١٧٧

أبو طلحة منصور بن مسلم بن شريك :  
 ٧٨  
 طلعت پاشا ، صدر الأعظم : ٢٥٠  
 طهماسب بن اسماعيل بن حيدر : ٢٨٠ ،  
 ٣٨٨  
 طهماسب بن حسين بن سليمان : ٣٨٨  
 طورسون بن بجلان بك : ٢٢٦  
 طوس بن زيار : ٢٩١  
 طوفان تيمور بن كوشالا : ٣٦٠  
 طومان باي سيف الدين : ١٦٤  
 طويفون پاشا ، بوده : ٢٥٥  
 أبو الطيب (نك : دارد بن عبد الرحمن  
 بن عبد الله دارد )  
 طبرس الوزيري : ٤٧  
 طينغا الطويل بن عبد الله الناصري : ٥٤  
 ابن طيفور ( صاحب مارتله ) : ٣٨

## (ظ)

الظاهر (نك : أبو منصور اسماعيل )  
 ١٤٥ ، ١٤٩  
 ظالم بن موهوب المقبلي : ٤٤  
 الظاهر (نك : بكباي )  
 الظاهر (نك : بيبرس )  
 الظاهر (نك : زعمرفنا )  
 الظاهر (نك : جقمق )  
 الظاهر بن الحاكم الفاطمي : ١٤٤ ، ١٤٨  
 الظاهر (نك : خشمقدم )  
 الظاهر بن داود بن صالح بن أحمد ،  
 مجد الدين : ٣٤٥  
 الظاهر (نك : ططر سيف الدين )  
 الظاهر غازي : ٥٣  
 الظاهر (نك : قانسوه )  
 الظاهر بأمر الله (نك : محمد بن الناصر )  
 ظهير الدولة (نك : ابراهيم بن مسعود )  
 ظهير الدولة (نك : بيستون بن وشمكير )  
 ظهير الدولة (نك : وشمكير بن زيار )  
 ظهير الدين (نك : بخنيار )  
 ظهير الدين كراي : ٢٨١  
 ظهير الدين (والي بصره ) : ٦٦  
 ظهير الدين (نك : طفتكين )  
 ظهير الدين (نك : فرامرز بن محمد )  
 ظهير الدين محمد بن الحسين بن محمد بن عبد الله  
 بن ابراهيم الحمداني الوردرواري ،  
 أبو شجاع : ٩  
 ظهير الدين محمد علي بن چك : ٤٣٣

ظهير الدين (نك : منصور بن أبي القاسم  
 نصر بن المطار) : ١٥٠

## (ع)

عادل بك بن يعقوب بن تيمرجا ندار : ٣٢٤  
 عادل خان بن حسن بن ناصر : ٤٣٤  
 العادل (نك : سلامش بدر الدين )  
 عادل شاه بن ابراهيم امام قلي : ٣٨٩  
 عادل شاه (نك : محمد بن نظام خان )  
 العادل (نك : طومان باي )  
 العادل (نك : العباس أبو الفضل المستمين )  
 العادل (نك : كشتغا زين الدين )  
 عادل كراي بن دولت : ٣٦٨  
 العادل بن مافينه أبو منصور : ٣٢٦  
 العادل بن المنصور ، مرسيه : ٩٣  
 عادل بن ميران مبارك بن طادك ، خاندش :  
 ٤٣٤  
 عاصم بن جميل الوردنجوي : ٩٩  
 عاصم بن عبد الله بن يزيد الهلالي : ٧٧  
 عاصم بن يزيد : ٢٧٣  
 العاضد (نك : أبو محمد عبد الله )  
 العاضد الفاطمي : ١٥٠  
 عالم خان تار بو تار : ٤١١  
 عالم شاه بن محمد بن فريد بن خضر : ٤٢٣  
 عالمشكير ، عزيز الدين : ٤٤٧  
 العالي بالله (نك : إدريس الثاني بن يحيى )  
 عامر بن أبي طامر ، أبو ثابت : ١٢٢  
 عامر الثاني ، صلاح الدين : ١٨٥  
 عامر بن مسعود بن أميه الجمحي : ٦٧  
 عامر بن نجم ، بنى شهاب : ١٦٩  
 ابن عامر ( صاحب مرسيه ) : ٩٠  
 ابن عامر ( والي نيشابور ) : ٧٥  
 أبو عامر (نك : محمود بن محمد بن القاسم )  
 عايش بن موسى : ١٩٧  
 عباد بن عباس بن عباد الطالقاني : ٣٢٤  
 عباد بن محمد بن اسماعيل بن عباد : ٨٦  
 عباد بن محمد حيان البلخي : ٤٠  
 أبو عباد (نك : ثابت بن يحيى بن يمار  
 الرازي )  
 العباس بن احمد بن طولون : ١٠١  
 العباس بن أيوب ، امام نقوسه : ١٠١  
 العباس بن جرير بن يزيد البجلي : ٢٧٣  
 العباس بن جعفر بن محمد بن الأشعث :  
 ٧٧ ، ٧٨

العباس بن الحسن بن أحمد بن القاسم  
 بن عبد الله بن أيوب الجرجاني  
 (نك : أبو احمد) : ٧  
 العباس بن حسن بن جعفر بن محمد بن  
 فساجس : ١٩  
 العباس بن حسين الشيرازي ، أبو الفضل  
 ٣٢٤  
 العباس بن الحسين بن القاسم ، المهدي :  
 ١٨٩  
 عباس جاهي بن توفيق : ١٦٧  
 العباس بن زفر السكلابي : ٢٧٤  
 العباس بن سميد المصري : ١٣٤  
 العباس بن سهل : ٣٥  
 عباس بن صفي بن صفي ميرزا : ٢٨٨  
 عباس طهماسب بن حسين بن سليمان :  
 ٣٨٨  
 عباس الأول بن طورسون بن محمد علي :  
 ١٦٧  
 العباس بن عبد الله بن مبيد بن العباس :  
 ٢٨ ، ٣٦  
 العباس بن علي ضرغام الدين : ١٨٤  
 العباس بن عيسى بن موسى : ٦٩  
 العباس بن أبي الفتح بن تميم الزيري :  
 ١٥٠  
 العباس بن الفضل بن يعقوب بن فراره :  
 ١٠٦  
 العباس أبو الفضل المستمين بالله : ١٦٣  
 عباس قلي خال ، جورجيا : ٢٩٦  
 العباس بن الكرم اليافي : ١٨١  
 العباس بن المأمون : ٣ ، ٤٣ ، ٤٩  
 العباس بن محمد بن ابراهيم الامام : ٢٩  
 عباس بن محمد خدا بنده بن طهماسب : ٢٥٨  
 ٣٨٨ ، ٣٩٥  
 العباس بن محمد بن علي العباسي : ٥٦  
 عباس المستمين بن المتوكل ، أبو الفضل  
 (نك : المستمين) : ٣ ، ٧  
 العباس بن موسى : ٢٩ ، ٤١  
 العباس بن الهادي العباسي : ٦٩  
 أبو العباس (نك : أحمد الراضي بالله بن  
 المقندر )  
 أبو العباس (نك : أحمد بن عبيد الله  
 بن أحمد بن الخطيب )  
 أبو العباس (نك : أحمد القادر بالله بن  
 اسحق المقندر )  
 أبو العباس (نك : أحمد بن كينغ )  
 أبو العباس الفضل (نك : نايب أحمد بن محمد  
 المحتاجي) : ٧٢



أبو العباس ( نك : أحمد للستين باقه بن محمد بن المتعمم )  
أبو العباس ( نك : أحمد للمتعمد علي الله بن التوكلي )  
أبو العباس ( نك : أحمد بن يحيى البَحْصِي )  
أبو العباس بن بسطام : ٤٢  
أبو العباس تاش : ٨٠  
أبو العباس ( نك : عبد الله بن محمد بن داود بن عيسى )  
أبو العباس ( نك : عبد الله السفاح بن محمد )  
أبو العباس ( نك : عبد الله المرتضى بن المهتر )  
أبو العباس ( نك : الفضل بن سليمان الطوسي )  
أبو العباس ( نك : الفضل بن مروان بن ماسرخس )  
أبو العباس بن مَرْنِي : ١١٨  
أبو العباس بن واصل ، بطيحه : ٢٠٩  
العباسه خوارزمشاه : ١٣  
عبد الأحد بن مظفر الدين بن نصر الله : ٤٠٧  
عبد الأعلى بن السَّمْح المَعَارِي الأَبَاضِي ، أبو الخطاب : ١٠٠ ، ١٠١  
عبد الباقي باشا ، بوسنه : ٢٦٢  
عبد الجبار خوارزمشاه : ٣١٦  
عبد الجبار بن عبد الرحمن الأزدي : ٧٧  
عبد الجليل بن علي بن محمد الدهستاني : ٣٣٨  
عبد الحفيظ بن الحسن : ١٢٦  
عبد الحق بن أبي خالد يحيى بن أبي بكر المريني ، أبو محمد : ١٢٢  
عبد الحق بن أبي سعيد الثاني ، أبو محمد : ١٢٣  
عبد الحليم بن أبي علي عمر : ١٢٢  
عبد الحميد بن أحمد ، سلطان عثماني : ٢٤٠  
عبد الحميد بن جعفر بن عبد الله الانصاري : ٧٠  
عبد الحميد الجناوني ، أبو حبيده ، إمام قنوسة : ١٠١  
عبد الحميد بن عبد الرحمن بن زيد بن الخطاب : ٦٨  
عبد الحميد بن عبد الحميد ، السلطان : ٢٤٠  
عبد الحاتم بن ابراهيم ، عمان : ١٩٤  
عبد الرحمن آرنأؤد ، آخرين باشلي بوده : ٢٥٨  
عبد الرحمن بن أحمد ، أمير دارفور : ١٣٩

عبد الرحمن بن أحمد عبد الله بن حمير : ١٧٦  
عبد الرحمن بن أفضل بن دوست محمد : ٤٤٧  
عبد الرحمن أمير هراز : ١٣٨  
عبد الرحمن باشا ، بندااد : ٢٥٩  
عبد الرحمن باشا ( بوده ) ، مصر : ٢٥٣  
عبد الرحمن باشا ، بوسنه : ٢٦٤ ، ٢٦٦  
عبد الرحمن باشا ، صدر الأعظم : ٢٤٩  
عبد الرحمن بن أبي بكر الثاني : ١١٦  
عبد الرحمن بن حبيب بن أبي حبيده القَهْرِي : ٩٩  
عبد الرحمن بن الحسين بن عبد الرحيم : ٣٣٦  
عبد الرحمن بن الحَكَم ( نك : أبوالمطرف ) : ٢  
عبد الرحمن بن حمد التَّوَكِّي : ١٣٦  
عبد الرحمن خادم باشا ، مصر : ٢٥٢  
عبد الرحمن بن خالد بن مسافر بن خالد بن ثابت القَهْمِي : ٣٩  
عبد الرحمن بن رستم بن بهرام : ١٠٠  
عبد الرحمن بن زياد بن أبي سفيان : ٧٦  
عبد الرحمن بن سعيد الاندلسي : ١٣٣  
عبد الرحمن بن سلمان : ٥٦  
عبد الرحمن بن سليمان الكَلْبِي : ٦٣  
عبد الرحمن بن سُمره : ٤١٥  
عبد الرحمن بن أبي السيد ه وزير فاطمي : ١٤٨  
عبد الرحمن بن الفُحَّاح بن قيس القَهْرِي : ٢٨ ، ٢٦  
عبد الرحمن بن عبد الله بن عثمان الثقفي : ٦٧  
عبد الرحمن بن عبد الكريم : ٣٦٧  
عبد الرحمن بن عبد الله النافق : ٨٥  
عبد الرحمن بن عتبة بن جَعْدَم : ٢٨  
عبد الرحمن بن عيسى بن داود بن الجَرَّاح : ٨  
عبد الرحمن بن فيصل : ١٩٠  
عبد الرحمن بن قائد حمادي بن سمدي : ١٢٣  
عبد الرحمن بن محمد بن الأشعث : ٤١٥  
عبد الرحمن الثالث بن محمد : ١١٩  
عبد الرحمن بن محمد بن عبد الله ( نك : الناصر وأبوالمطرف ) : ٢  
عبد الرحمن بن محمد ( نك : المرتضى )  
عبد الرحمن بن محمود بن خالد الكُرْدِي : ٢٩٨

عبد الرحمن بن مُسلم العبدي : ٤١٥  
عبد الرحمن الناصر بن محمد المنصور ( الحاجب ) : ٢  
عبد الرحمن بن معاوية ( نك : أبوالمطرف ) : ٨٥ ، ٢  
عبد الرحمن بن مُفْلِح : ٧٥  
عبد الرحمن الأول بن موسى ، أبو تاشفين : ١١٨  
عبد الرحمن الثاني بن موسى ، أبو تاشفين : ١١٩  
عبد الرحمن ميمون : ١٠٢  
عبد الرحمن بن نُعيم القَشِيرِي : ٧٩  
عبد الرحمن بن هشام الشريف السجاسمي : ١٢٦  
عبد الرحمن بن هشام ( نك : المستظهر )  
عبد الرحمن بن يزيد بن حاتم : ٣٩  
عبد الرحمن بن أبي يَافُوس : ١٢٢  
أبو عبد الرحمن ( نك : موسى بن نصير )  
عبد الرحمن بن إلياس : ٤٥  
عبد الرحيم ، بالمبناك : ٤٥٣  
عبد الرحيم بن شاه رخ : ٤١١  
عبد الرزاق بن عبد الله بن محمد بن الفقيه : ٣٣٩  
عبد الرزاق بن فضل الله باشتيني : ٣٨١  
عبد الرشيد بن سيد خان بن أحمد : ٤٠٦  
عبد الرشيد بن محمود بن سبكتكين : ٤١٨  
عبد الشاكر ، أمير هراز : ١٣٨  
عبد الصمد بن علي بن عبد الله عباسي : ٦٤ ، ٢٩ ، ٣٦ ، ٢٨  
عبد الصمد بن موسى بن محمد بن ابراهيم الامام : ٢٩  
عبد العزيز بن أحمد ، أبو فارس : ١١٦  
عبد العزيز بن محمد المريني : ١٢٢  
عبد العزيز بن أدريس : ٣٣  
عبد العزيز بن برفوق ، عز الدين : ١٦٣  
عبد العزيز بن حاتم بن النعمان : ٢٧٢  
عبد العزيز بن الحجاج : ١  
عبد العزيز بن الحسن : ١٣٦  
عبد العزيز بن أبي ذؤيب الجبلي : ٧١  
عبد العزيز بن السري : ٧٨  
عبد العزيز بن سليمان الكُرْدِي : ٣٩٧  
عبد العزيز بن شعيب : ١٠٩  
عبد العزيز بن عبد الرحمن بن فيصل آل سعود : ١٩٠  
عبد العزيز بن عبد الرحمن الناصر بن أبي طاهر : ٨٩ ، ٩١

عبد العزيز بن عبد الله بن خالد بن أسيد :  
٢٨  
عبد العزيز بن همر ، بخاري : ٣١٩  
عبد العزيز بن همر بن عبد العزيز : ٢٨ ،  
٣٦  
عبد العزيز بن القاسم بن عيسى : ٣٠٩  
عبد العزيز بن متهب : ١٩١  
عبد العزيز المتوكل الثاني بن المستعين ،  
أبو الأعر (نك : للمتوكل الثاني) : ٥٠  
عبد العزيز بن محمد بن سمود : ١٩٠  
عبد العزيز بن عمرو ، السلطان : ٢٤٠  
عبد العزيز بن مروان بن الحكم : ٣٨  
عبد العزيز بن موسى بن نصير : ٨٥  
عبد العزيز بن نادر : ٤٠٦  
عبد العزيز بن يوسف ، أبو القاسم : ٣٢٥  
عبد الغفار بن أسامة التزكيني : ١٣٦  
عبد الغفار بن علي التزكيني : ١٣٥  
عبد القادر بن أحمد بن يعقوب : ١٧٩  
عبد القادر بن يحيى الدين الحسيني : ١٣٧  
عبد الكبير بن عبد الحميد المدوي : ٢٧٣  
عبد الكريم ، أمير مرار : ١٣٨  
عبد الكريم بن شاه رخ : ٤١١  
عبد الكريم الطائع بن المطيع (نك :  
أبو الفضل) : ٣  
عبد الكريم بن عبد الله بن عبد الكريم : ٢٩٤  
عبد الكريم بن فضل ، لحج : ١٩٨  
عبد الكريم بن محمد : ٣٣ ، ٣٤  
عبد الكريم بن محمد بن مرافعي : ٢٩٤  
عبد الكريم بن يحيى : ١٣٧  
عبد الكريم بن علي بن محمد : ٣٧٤  
عبد الكريم بن كوكچو بن كوكچو : ٤٠٣  
عبد الله بن بدر الدين بن عيسى : ٣٩٧  
عبد الله بن عز الدين : ٣٩٧  
عبد الله بن إبراهيم بن الأغلب ، أبو العباس :  
١٠٦  
عبد الله بن إبراهيم ، آل سمود : ١٩٠  
عبد الله بن إبراهيم بن شاه رخ : ٤٠١ ،  
٤٠٢  
عبد الله بن إبراهيم ، أبو العباس الأغلب :  
١٠٧  
عبد الله بن إبراهيم المسمي : ٧٥  
عبد الله بن أحمد البريدي الرابع : ٦٥  
عبد الله بن أحمد ، بني رسول : ١٨٤  
عبد الله بن أحمد بن أبي عبد الله محمد  
البريدي : ٢١

عبد الله بن أحمد بن محمد بن المظفر : ٣١٠  
عبد الله بن أحمد المري : ١٢٢  
عبد الله بن اسحق البرزالي : ٨٧  
عبد الله بن اسحق ، بني زياد برمين :  
١٧٩  
عبد الله بن اسحق بن مراد بن تنجج :  
٢٢٩  
عبد الله بن اسكندر بن جاني بك :  
٤٠٣ ، ٤٠٤  
عبد الله بن اسماعيل : ١٢٥  
عبد الله بن أشكام : ٣١٦  
عبد الله آغا ، باشا بنداود : ٢٦٠  
عبد الله ، أمير مرار : ١٣٨  
عبد الله باشا ، بغداد ( ١٢٢٥ هـ ) :  
٣٦٠  
عبد الله باشا ، صدر الأعظم : ٢٤٧  
عبد الله (نك : بلكين بن حبوس)  
عبد الله بوسنه لي دفتردار زاده : ٢٦٥  
عبد الله ، جزاير مالديف : ٤٥٠  
عبد الله بن جعفر بن الحافظ الخراساني :  
١٦  
عبد الله چلي محسن زاده ، صدر  
الأعظم : ٢٤٥  
عبد الله جناح الدولة بن محمد بن عبد الله  
بن القاسم : ٨٨  
عبد الله بن حاتم بن القشيم : ١٨٣ ،  
١٨٨  
عبد الله بن حاتم بن النعمان : ٢٧٢  
عبد الله بن الحاج ، تمبكتو : ١٣٦  
عبد بن الحاج بن سعيد العمراي : ١٣٥  
عبد الله بن الحارث : ٦٢  
عبد الله بن الحبأب الموصلی : ٣٩  
عبد الله بن الحسن : ٣٣  
عبد الله بن الحسين : ٣٤  
عبد الله بن حمدان : ٥٨  
عبد الله بن حمزة النصور : ١٨٨  
عبد الله بن خازم : ٧٥ ، ٧٦  
عبد الله بن خالد بن أسيد : ٢٧ ، ٦٢ ،  
٦٨  
عبد الله بن خامس بن حامر الأزدي ،  
أبو الحسن : ١٩٤  
عبد الله خان بلوچستان : ٤٤٩  
عبد الله خان ، شيروان : ٢٧٩  
عبد الله بن ربيعه الحارثي : ٣٦٢  
عبد الله دود بنقا بن الفضل ، أمير  
دارشور : ١٣٩

عبد الله بن الزبير : ١٠٥ ، ٢٧ ، ٣٥ ،  
٥٦ ، ٦٢ ، ٦٧ ، ٦٤ ، ٧٩  
عبد الله بن سعد بن أبي سرح بن الحارث  
٢٨  
عبد الله بن سمود : ١٩٠  
عبد الله بن سعيد ، شريف مكة : ٣٤  
عبد الله بن سعيد بن عمرو بن الأسود  
الحرمي : ١٨  
عبد الله بن سلطان محمد بن عبد الكريم  
٢٩٤  
عبد الله بن سليمان : ٥٧  
عبد الله بن سليمان الرهمي : ١٧٦  
عبد الله بن سليمان بن عبد الرحمن  
الكردي : ٣٩٨  
عبد الله بن سوار المبدى : ٤١٥  
عبد الله بن السيد بن أنس الأزدي :  
٥٧  
عبد الله السيد ، صدر الأعظم : ٢٤٥  
عبد الله شريف باشا ، بوسنه : ٢٦٥  
عبد الله بن صالح : ٥٧  
عبد الله بن ظاهر بن الحسين : ٤١ ، ٤٣ ،  
٤٣ ، ٧٠ ، ٧٨ ، ٢٩٩  
عبد الله المادل ، أبو محمد : ١١٣  
عبد الله بن حامر بن كركيز : ٢٧ ، ٦٢  
عبد الله بن العباس بن عبد المطلب : ٦٢ ،  
١٧٥  
عبد الله بن الفضل : ١٠٦  
عبد الله بن العباس بن محمد بن علي  
العباس : ١٧٦  
عبد الله بن عبد الرحمن بن معاوية بن  
عبد الله بن عبد الكريم بن محمد : ٢٩٤  
عبد الله بن عبد الملك بن مروان : ٣٨  
عبد الله بن عتيق (نك : أبو بكر  
الصديقي)  
عبد الله بن عبد الله بن المعتدي بأمر الله  
بن محمد بن القائم : ٤  
عبد الله بن علي بن إشتيولوه : ٩٣  
عبد الله بن علي بن رشيد : ١٩٠  
عبد الله بن علي السجاد عباسي : ٤٣  
عبد الله بن علي بن عبد الله عباسي : ٦٣  
عبد الله بن علي النعري : ٨  
عبد الله بن عمرو بن عبد العزيز : ٦٣ ، ٧٤  
عبد الله بن عمرو بن العاص : ٦٧  
عبد الله بن عمرو بن غيلان : ٦٢  
عبد الله بن عياض (مسيه) : ٩٢

عبد الله الغالب بن محمد المهدي ، أبو محمد :

١٢٥

عبد الله بن غطفان : ٦٧

عبد الله بن فيصل آل سعود : ١٩٠

عبد الله بن القاسم الفهرى : ٨٨

عبد الله القائم بأمر الله بن القادر (نك :

أبو جعفر) : ٤

عبد الله بن قتلغ مراد : ٤٠٩

عبد الله بن قحطان ، بنى يعفر : ١٨٠

عبد الله بن قيس الأشعري : ٦٢ ، ٧٥

عبد الله بن قيس بن مخزوم بن المطلب :

٢٨

عبد الله كلافه ، جزاير مالديف : ٤٥٠

عبد الله كيرولوزاده ياشا ، مصر : ٢٥٤

عبد الله بن مالك : ٧٠

عبد الله الأمون بن الرشيد (نك : أبو

جعفر) : ٣

عبد الله بن محمد بن إبراهيم ، دكن : ٤٤٠

عبد الله بن محمد بن إبراهيم بن محمد الامام

عباسي ، السفاح : ٢ ، ٥٤ ، ٢٩ ، ٥٦ ،

٩٩ ، ١٧٦ ، ٢٧١ ، ٢٧٣

عبد الله بن محمد البايلي أبو الفرج وزير :

١٤٩

عبد الله بن أبي محمد البريدي : ٢١

عبد الله بن محمد بن دارد بن عيسى بن

موسى : ٢٩

عبد الله ، أبو محمد الماضد : ١٤٥

عبد الله بن محمد بن عبد المدين : ٣٤

عبد الله بن محمد بن عبيد الله ، أبو القاسم : ٨

عبد الله بن محمد بن عبد الله بن يحيى

بن الخاقان : ١٦

عبد الله بن محمد بن عمران التيمي : ٢٩

عبد الله بن محمد ، از بنى عماره : ١٩١

عبد الله بن محمد الفقيه ، السودان : ١٣٧ ،

١٦٨

عبد الله بن محمد بن أبي القاسم علي : ١٠٧

عبد الله بن محمد بن القائد حسو الدرعي :

١٣٣ — ١٣٤

عبد الله بن محمد المتوكل بن يوسف الزياتي :

١١٩

عبد الله بن محمد الحنائي : ١٩٤

عبد الله بن محمد بن يزيد بن سويد ،

أبو صالح : ٧

عبد الله المرتضى (ميورقة) : ٩١

عبد الله المرتضى بن القاسم بن المظفر

الشياني : ٢٣

عبد الله المرتضى بن المعتز (نك : أبو العباس) :

٣

عبد الله المستعم بالله بن المستصر ،

أبو أحمد (نك : المستعم بالله) : ٤

عبد الله المستكن بالله بن المكنتي (نك :

أبو القاسم) : ٣

عبد الله بن المسيب بن الزبير الضبي : ٤٠

عبد الله بن مصعب : ٢٧

عبد الله بن مطيع : ٦٨

عبد الله بن صماويه بن عبد الله بن جعفر

بن أبي طالب : ٧٤ ، ٧٥

عبد الله المنصور بن أحمد ، بنى سليمان

دزوين : ١٧٨

عبد الله المنصور بن مساهم التجيبي : ٨٩

عبد الله بن موسى الزياتي ، أبو محمد :

١١٩

عبد الله بن موسى بن نصير : ٩٩

عبد الله (دويورقة) : ٩١

عبد الله بن ناصر الأعمتي الدرعي :

١٣٤

عبد الله بن ناصر التيماني : ١٣٤ ،

١٣٥

عبد الله نائلي ، صدر الأعظم : ٢٤٦

عبد الله بن هاشم : ٢٣

عبد الله بن هبة الله بن المظفر بن علي بن

الحسن بن أحمد بن المساهم : ٢٠

عبد الله الواثق بن المنصور ، أبو فارس :

١٢٥

عبد الله بن ونداد أميد : ٢٩١

عبد الله بن يزيد الحنسي : ٦٨

أبو عبد الله (نك : أحمد بن محمد البريدي)

أبو عبد الله (نك : الحسن بن دوستك)

أبو عبد الله (نك : الحسين بن الحسن

بن علي بن جعفر)

أبو عبد الله (نك : الحسين بن سعيد بن

حمدان)

أبو عبد الله (نك : الحسين بن علي بن

ميكائيل بن المساهم)

أبو عبد الله الداعي الشيمي : ١٠١ ،

١٤٤

أبو عبد الله بن أبي سليمان : ٩

أبو عبد الله بن طاهر : ٢٢٥

أبو عبد الله (نك : عمرو بن العاص)

أبو عبد الله الكوفي : ٨ ، ١٢

أبو عبد الله (نك : محمد بن أحمد بن سعد

بن مردنيش)

أبو عبد الله (نك : محمد الحادي عشر بن

علي بن سعد بن نصر)

أبو عبد الله (نك : محمد الفقيه بن محمد

بن يوسف بن نصر)

أبو عبد الله (نك : محمد الخلع بن محمد

بن نصر)

أبو عبد الله (نك : محمد بن يوسف بن نصر)

أبو عبد الله (نك : مسلم بن قتيبة)

أبو عبد الله (نك : محمد بن عبد الرحمن)

أبو عبد الله بن محمد بن علي الخنيجي : ٤٢

أبو عبد الله (نك : محمد المعتز بالله بن

المتوكل)

أبو عبد الله المهدي (نك : محمد المهدي

بن المنصور)

أبو عبد الله (نك : محمد بن يزيد بن

سويد)

أبو عبد الله بن زبال : ٤٥

أبو عبد الله قنطويه : ١٥

أبو عبد الله (نك : يعقوب بن داود

بن عمر بن طهمان)

عبد القاهر بن الحسن ، نجم الدين بن علي

بهاء الدين بن القاسم بن المظفر

الشياني : ٢٣

عبد المجيد الخافظ ، أبو اليمون : ١٤٥

عبد المجيد بن عبد العزيز ، السلطان :

٢٤٠

عبد المجيد بن محمود ، السلطان : ٢٤٠

عبد المحسن بن احمد : ٢٣

عبد المطلب بن طالب : ٣٤

عبد الممن بن مساعد : ٣٤

عبد الملك بن اسماعيل الشريف السجاسي :

١٢٥

عبد الملك بن أيوب بن ديبان النخري :

٦٤

عبد الملك بن بشر بن مروان : ٥٩ ، ٦٣

عبد الملك بن بيبوس ، قراباغ : ٢٩٥

عبد الملك بن أبي الجعدي اليفرنقي : ١٠٠

عبد الملك بن حميد الأزدي : ١٩١

عبد الملك بن خلف بن لب بن دزوين : ٨٨

عبد الملك بن رقاعة بن خالد بن ثابت

الفهمي : ٢٨

عبد الملك الثاني بن زيدان ، أبو مروان :

١٢٥

عبد الملك بن شهاب : ٤١٦

عبد الملك بن صالح بن علي بن عبد الله

بن العباس : ٢٧ ، ٤٠ ، ٤٣ ، ٤٩ ،

٥٧

عبد الملك بن قطن بن قنيل بن عبد الله  
القهرى : ٨٥  
عبد الملك بن شكري بن ميمون : ٢٨٣  
عبد الملك بن محمد بن جمهور : ٨٩  
عبد الملك الأول بن محمد المهدي ،  
أبو مروان : ١٢٥  
عبد الملك بن مروان : ١ ، ٣٥ ، ٥٦ ،  
٦٢ ، ٦٨ ، ٧٦ ، ٧٧ ، ٢٧٢  
عبد الملك بن مروان بن محمد : ٥٦  
عبد الملك بن مروان بن موسى بن نصير :  
٣٩  
عبد الملك الظفر بن عبد العزيز بن  
عبد الرحمن بن أبي طاهر : ٨٩ ، ٩٠  
عبد الملك عماد الدولة بن أحمد بن يوسف  
بن أحمد بن سليمان بن هود : ٩٠  
عبد الملك بن منصور بن ميمون : ٢٨٣  
عبد الملك نصر بن عبد الله الصفدي ،  
معروفه كيدر : ٤١  
عبد الملك بن نوح بن منصور ، أبو الفوارس  
٣٠٦  
عبد الملك بن ماشم بن سراقه : ٢٨٣  
عبد الملك بن مذيّل بن عبد الملك  
بن خلف : ٨٨  
عبد الملك بن يزيد الخراساني : ٣٩ ، ٧٧  
عبد المؤمن بن عبد الله بن أسكندر :  
٤٠٣  
عبد المؤمن بن علي الكومي : ١١٣  
عبد النبي بن علي ، بنى مهدى : ١٨٧  
عبد المؤمن بن أبي الفيض : ٤٠٦  
عبد الواحد بن إدريس بن يعقوب بن  
يوسف بن عبد المؤمن : ١١٤  
عبد الواحد بن جعفر ، أز بنى ماكولا :  
٢٢ ، ٣٢٥ ، ٣٢٦  
عبد الواحد بن سليمان بن عبد الملك :  
٢٨ ، ٣٦ ، ١٧٦  
عبد الواحد بن عبد الله القري : ٢٨ ، ٣٦  
عبد الواحد بن محمد بن عبيد الله بن يحيى  
بن الحاقان : ١٦  
عبد الواحد القلوع ، أبو محمد : ١١٣  
عبد الواحد بن موسى ، أبو مالك : ١١٩  
عبد الوارث بن حبيب القهرى : ٩٩  
عبد الوهاب بن إبراهيم ، الامام عباسي :  
٤٣  
عبد الوهاب بن داود تاج الدين : ١٨٥  
عبد الوهاب بن عبد الرحمن بن رستم :  
١٠٠

عبد الوهاب بن عبد الله بن محمد بن عبيد الله  
بن الحاقان : ١٦  
عبد الهادي بن عبد الكريم ، الحج :  
١٩٨  
عبد الوهاب بن رباح الأنصاري : ٥٦  
عبد الوهاب بن جيله : ٤١  
عبد الوهاب بن مصر : ٢٥٣ ، ٢٥٤  
عبيد بن عبيد الله بن مضر : ٦٢  
عبيد الله بن أبي بكره : ٤١٥  
عبيد الله بن الحجاج الموصلي : ٩٩  
عبد الله بن الحسن بن عبيد الله بن العباس  
بن علي العلوي : ٢٩ ، ٣٧ ، ٦٤  
عبيد الله بن زياد : ٦٣ ، ٦٧ ، ٧٦  
عبيد الله بن سبطان قلى : ٤٠٦  
عبيد الله بن السرى : ٤١  
عبيد الله بن سليمان : ٧  
عبيد الله بن سليمان بن وهب بن سميد : ٧  
عبيد الله بن العباس ، عامل آذربيجان :  
٢٧١  
عبيد الله بن العباس بن عبد المطلب : ١٧٥  
عبيد الله بن عبد الله بن طاهر : ٢٩٩  
عبيد الله بن أبي الفيض : ٤٠٧  
عبيد الله بن قثم بن العباس : ٢٨ ، ٣٩  
عبيد الله بن محمد بن إبراهيم بن محمد بن  
علي ( معروفه بن زيلب ) : ٢٩ ، ٤٠  
عبيد الله بن محمد الكيخسروي ، أبو القاسم :  
٨  
عبيد الله بن محمود بن شاه بوداق :  
٤٠٣  
عبيد الله بن معمر : ٧٤  
عبيد الله بن المهدي : ٤٠ ، ١٤٤ ، ٢٧٣  
عبيد الله بن نظام الملك : ٣٢٨  
عبيد الله بن يحيى بن خاقان الخراساني ،  
أبو الحسن : ٦ ، ١٦  
عبيد الله بن يونس ، أبو الظفر جلال الدين :  
١٠  
أبو عبيد الله ( نك : معاوية بن عبيد الله  
بن يسار الأشعري )  
عبيدة بن عبد الرحمن بن أبي الأغر  
السلمي : ٩٩  
عنتاب بن أسيد : ٢٧  
عنتبه بن أبي سفيان : ٢٧ ، ٢٨  
عنتبه بن عزوان : ٦٢  
عنتبه بن فرقد : ٢٧١  
عنتان بن أحمد ، أبو سميد : ١٣٣

عنتان بن أحمد بن محمد بن مراد ، السلطان  
العثماني : ٢٣٩  
عنتان بن إرطغرل : ٢٣٩  
عنتان أوزدمور أوغلو ، صدر الأعظم :  
٢٤٢  
عنتان باشا ، حاكم شيروان : ٢٧٩  
عنتان ، باشا مصر ( ٥١٠٩١ ) : ٢٥٣ ،  
٢٥٤  
عنتان بن أبي بكر القاضي : ٨٩  
عنتان ، جزايرماليديف : ٤٥٠  
عنتان حقيقتي نغر الدين : ١٦٤  
عنتان ، حاكم عنتاني درجزائر : ١٢٨  
عنتان بن حيان : ٣٥  
عنتان بن حنيف : ٦٢  
عنتان بن حسن ، جزايرماليديف : ٤٥٠  
عنتان دقتدار باشا ، بوسنه : ٢٦٥  
عنتان زاده باشا ، بوسنه : ٢٦٤  
عنتان سرکه جي باشا ، بوسنه : ٢٦٤ ،  
٢٦٥  
عنتان بن سمد الدين ، بنى معن : ١٧٠  
عنتان شريف طوپال : ٢٦٧  
عنتان طوپال باشا ، بوسنه : ٢٦٥  
عنتان طوپال ، صدر الأعظم ( ٥١١٤٤ ) :  
٢٤٥  
عنتان طوپال أوغلو باشا ، بوسنه :  
٢٦٥  
عنتان الثاني بن عبد الرحمن ، أبو سميد :  
١١٨  
عنتان بن عبد الحق المريني آدرغال ،  
أبو سميد : ١٢٢  
عنتان بن عبد الله بن سراقه : ٢٨  
عنتان بن عفان ( نك : ذو النورين ) : ١ ،  
٣٥ ، ٦٣  
عنتان بن علي ، باي تونس : ١٣١  
عنتان بن صماره بن خزيم : ٢٧٣  
عنتان غازي : ٢٢٦  
عنتان قرايولك بن نغر الدين : ٣٨٤  
عنتان القمي : ٣٣٩  
عنتان بن محمد الحفصي ، أبو صر : ١١٦  
عنتان بن محمد بن أبي سفيان : ٣٥ ، ٦٢  
عنتان مضر بوسنه لى : ٢٦٧  
عنتان بن مصطلق بن محمد ، السلطان : ٢٤٠  
عنتان ميرآ خور باشا ، بوسنه : ٢٥٧  
عنتان بن أبي رنسه الحفصي : ٨٥  
عنتان بن نظام الملك : ٣٣٩  
عنتان نوري باشا ، بوسنه ، ٢٦٦

عثمان هر سكلی پاشا ، بوسنه : ۲۶۴  
عثمان بن يقوب ، أبو سعيد : ۱۲۲  
عثمان بن يقمر اسن بن زيان ، أبو سعيد :  
۱۱۸  
أبو عثمان [نك : سعيد بن الحكم القرشي ]  
أبو عثمان [نك : سعيد بن هرون ]  
هيج بن حاج الظفر : ۳۰  
عجلان بن ربيعة : ۳۲  
عجلان بك بن قريسي : ۲۲۶  
عجلان ، بني مهنا ديدينه : ۱۷۸  
عجيف بن صبيح : ۲۷۲  
عدة الدولة (نك : رفق المستنصرى )  
عدة الدولة (نك : النضنر بن حدان )  
عدة الدولة بن ناصر الدولة : ۴۵  
عدي بن أرطاة الفراري : ۶۳  
عدوة بن عبد الله الفهري : ۸۵  
عزار بن الفلاح : ۱۹۴  
عرب أحد ، حاكم الجزائر : ۱۲۷  
عرب شاه : ۳۶۵  
عرب محمد بن أنوته : ۴۰۹  
عرب محمد بن حاجي : ۴۰۹  
عوده بن عياض بن عدي النوفلي : ۲۸  
عز الدولة (نك : بختيار بن أحمد بن بويه) :  
۵۹  
عز الدولة (نك : عبد الرشيد بن محمود )  
عز الدولة [نك : مذييل بن عبد الملك  
بن خلف ]  
عز الدولة (نك : هزار سب )  
عز الدين أعظم الملك ، بنگاله : ۴۲۷  
عز الدين (نك : آريك الحوي )  
عز الدين آريك الزراد : ۴۷  
عز الدين آريك المظفي : ۴۷ ، ۱۶۲  
عز الدين (نك : ايدمر الانوكي )  
عز الدين بليان ، بنگاله : ۴۲۶  
عز الدين (نك : حسين بن حسن النوري )  
عز الدين (نك : حمزه بك بن ابراهيم )  
عز الدين بن ركن الدين محمود : ۳۱۳  
عز الدين (نك : سلق بن علي )  
عز الدين شير بن أسد الدين : ۳۹۵  
عز الدين طغرل طغان خان ، بنگاله : ۴۲۶  
عز الدين بن عبدك بن بدر الدين : ۳۹۷  
عز الدين بن عبدك بن عز الدين : ۳۹۷  
عز الدين (نك : قليج أرسلان بن سليمان )  
عز الدين (نك : قليج أرسلان  
بن مسعود )  
عز الدين (نك : كيكاس بن كيخسرو) :  
۲۱۵

عز الدين (نك : محمد بن يحيى بن هبيرة )  
عز الدين (نك : مسعود الأول )  
عز الدين (نك : مسعود بن أرسلان شاه )  
عز الدين (نك : مسعود بن مودود )  
عز الملك (نك : الحسين بن نظام الملك )  
عز الملوك (نك : محمد بن مضر )  
عزان بن تميم : ۱۹۱  
عزان بن خضر : ۱۹۱  
عزان بن قيس بن عزان : ۱۹۶  
العزير ، خليفة قاطمي : ۱۷ ، ۱۴۵  
عزير شيخ : ۳۶۵  
العزير (حامل حلب در عهد بني أيوب) :  
۵۳  
العزير بن عبد الملك بن خطاب : ۹۳  
العزير محمد الأيوبي : ۵۳  
عزير بن كلك محمد الكردي : ۳۹۷  
العزير بن محمد بن عبد الله البرزالي : ۸۷  
العزير بن منصور بن الناصر الحمدادي :  
۱۱۰  
عزير ، بني مهنا ديدينه : ۱۷۸  
العزير ، يوسف بن برسباي جمال الدين :  
۱۶۳  
أبو عزير (نك : قتاده بن إدريس  
المطاعين ) : ۳۱  
عزير الدولة (نك : فاتك الواحدى )  
عزير الملك (والى حلب) : ۵۰  
عسامة بن عمرو بن علقمة المافري : ۴۰  
عسكر بن محمد سعيد : ۲۷۹  
أبو الشائر (والى حلب) : ۵۰  
عشيقتمر المارداني : ۴۸ ، ۵۴  
عظيم الشأن ، اميراطور مغولي : ۴۴۲  
عضد الدولة (نك : آلب أرسلان بن داود )  
عضد الدولة : (نك : أبو بكر طغان  
شاه بن المؤيد ملكشاه )  
عضد الدولة (نك : فنا خسرو )  
عضد الدوله (نك : قياد بن شاه غازي )  
عضد الدين (نك : محمد بن أبي الفتوح  
عبد الله بن رئيس الرؤساء ، كنجور)  
ابن المطار [نك : منصور بن أبي القاسم  
نصر ظهير الدين ]  
عطاف الأزدي : ۱۰۷  
عطا ملك ، علاه الدين الجويني : ۱۱ ، ۶۱  
عطير النخري : ۲۱۰  
عطيفه بن محمد : ۳۱ ، ۳۲  
عطيه بن صالح بن سرداس ، أبو ذؤابه :  
۲۰-۴۰-۵۱

عطية بن منصور ، بني مهنا ديدينه :  
۱۷۸  
عقبة بن الحجاج السلولي القيسي : ۸۵  
عقبة بن مسلم : ۶۳  
عقبة بن حاصر بن عباس بن غنم : ۳۸ ،  
۶۷  
عقبة بن عبد الأعلى : ۶۳  
عقبة بن محمد بن جعفر بن محمد بن الأشعث :  
۵۷  
عقبة بن نافع الفهري : ۹۹  
عقبيل بن مبارك : ۳۲  
عكرمه بن ربيعي : ۵۹ ، ۲۷۲  
العلاء بن أحمد الأزدي : ۲۷۲ ، ۲۷۴  
علاء الدولة (نك : بوزقورد بن سليمان )  
علاء الدولة (نك : حسن بن رستم )  
علاء الدولة بن طغان شاه : ۳۴۹  
علاء الدولة (نك : علي بن أردشير )  
علاء الدولة (نك : علي بن شهريار )  
علاء الدولة (نك : جرشاسب بن علي )  
علاء الدولة (نك : جرشاسب بن محمد )  
علاء الدولة (نك : محمد بن دشمنزار ) :  
۲۲۸  
علاء الدولة (نك : محمد بن كاكويه )  
علاء الدولة (نك : مسعود بن ابراهيم )  
علاء الدين (نك : أنسوز بن جيانسوز )  
علاء الدين أحمد شاه ، سوماترا : ۴۵۲  
علاء الدين (نك : آرتان بن جعفر )  
علاء الدين (نك : الطنبقا )  
علاء الدين بن بدر الدين لؤلؤ : ۵۳  
علاء الدين جاني ، بنگاله : ۴۲۶  
علاء الدين (نك : جيهانسوز بن حسين )  
علاء الدين جوهر العالم : ۴۵۲  
علاء الدين حسين شاه بن سيد أشرف ،  
بنگاله : ۴۲۸  
علاء الدين بن خليل بن محمود : ۲۳۶  
علاء الدين (نك : داود بن جهرامشاه )  
علاء الدين رطابت شاه ، سوماترا :  
۴۵۲  
علاء الدين شاه جهان ، سوماترا : ۴۵۲  
علاء الدين صاحب پراك ، سوماترا :  
۴۵۲  
علاء الدين (نك : طيبرس الوزيري )  
علاء الدين (نك : طيقا الطويل )  
علاء الدين ظفرخان (نك : حسن كانگو) :  
۴۲۷

على بن الحسن بن اسماعيل بن العباس  
 بن محمد : ٢٧  
 على بن الحسن ، أمير كايه : ١٢٨  
 على بن الحسن بن بويه ابو الحسن  
 ٣٢٣  
 على بن الحسن الطفرائي ابو الفتح : ٣٣٨  
 على بن الحسن العلوي ، ابو القاسم : ١٠٧  
 على بن الحسن بن قحطبه : ٧٨  
 على بن الحسن بن مقله : ٢٠  
 على بن الحسن الهاشمي : ٣٠  
 على بن حسين اميرداد : ٢٢٣  
 على بن حسين باي تونس : ١٣١  
 على بن الحسين الحمداني : ٥٧  
 على بن الحسين بن شيبان : ٧٤  
 على بن الحسن بن المغربي ، أبو الحسن ،  
 انوزير : ١٤٨  
 على بن حسين يقيم : ١٧٧  
 على حكيم زاده ، صدر الأعظم : ٢٤٦ ،  
 ٢٦٥  
 على بن حمدان ابو الحسن : ٢٠١  
 على بن حميد المصري : ١٣٤  
 على بن حمود (نك : الناصر) : ٢ ، ٨٦  
 على خادم پاشا ، بوده : ٢٥٥  
 على خادم پاشا ، صدر الأعظم : ٢٤١  
 على خادم پاشا ، مصر : ٢٥١  
 على خادم بك ، بوسنه : ٢٦١  
 على خزينه دار پاشا ، مصر : ٢٥٣  
 على خلایق آوغلو پاشا ، بوده : ٢٥٥  
 على بن خلف : ٥٨  
 على بن خلف بن طياب : ١٢  
 على بن خليل بن أوزون حسن : ٣٨٤  
 على خوجه : ١٢٩ ، ١٣٠  
 على دامغستاني ، بوسنه : ٢٦٥  
 على بن داود سيف الدين : ١٨٤  
 على بن داود الكردى : ٥٨  
 على بن ديبس بن صدقه بن ديبس :  
 ٢٠٨  
 على دينار ، أمير دارفور : ١٣٩  
 على بن الربيع بن عبد الله الحارثي : ١٧٦  
 على بن رحون التنبه : ١٣٥  
 على بن رسول : ٣١  
 على رضا پاشا ، بندقاد : ٢٦٠  
 على رضا پاشا ، صدر الأعظم : ٢٥٥  
 على رضا العلوي : ٣  
 على رعایت شاه ، سوماترا : ٤٥٧  
 على الرئيس ، تونس : ١٣٠

على بن اسحق بن يحيى بن مباد : ٤٣  
 على آغا الحاج ، الجزائر : ١٢٨  
 على آلي بن غازي بن قره ارسلان : ٣٤٥  
 على آلودزاده پاشا ، بندقاد : ٢٥٨  
 على بن آماجور : ٤٣  
 على بن أمير بن قاسم : ٤٣٩  
 على بايواز زاده ، بوسنه : ٢٦٥  
 على پاشا ، بندقاد (١٢١٧ هـ) : ٢٦٠  
 على پاشا ، مصر (١١١٨ هـ) : ٢٥٣  
 على بن باشوط محمد بن عبد الله التزكيني :  
 ١٢٣  
 على بن بشين ، الجزائر : ١٢٨  
 على بن بدر بن عز الدين : ٣٦٧  
 على بن برعل پاشا ، صاحب الجزائر : ١٣٢  
 على بن بركات : ٣٢  
 على بك بن احمد ، آطنه : ٣٣٤  
 على بك ، والى مصر : ٢٥٤  
 على بندرلى ، صدر الأعظم : ١٤٧  
 على بهادر : ٦١  
 على بهاء الدين بن القاسم بن المنظر بن على  
 بن القاسم الشيباني : ٢٣  
 على بن بويه ، أبو الحسن : ٣٢٢  
 على بن بيرك : ٣٨٢  
 على تاز : ٤٠٣  
 على تمرود پاشا ، بندقاد : ٢٥٨  
 على بن تمالك الحفاجي : ٢١٠  
 على چاوش : ١٢٩  
 على چيجي پاشا ، مصر : ٢٥٢  
 على ، الجزائر : ١٢٨  
 على ، جزايرمالديف : ٤٤٩  
 على جشمى السربدارى ، نيس الدين : ٢٨١  
 على بن جعفر بن فلاح : ٤٥ ، ٥١ ، ١٤٨  
 على چايي گوزلجه ، صدر الأعظم : ٢٤٣  
 على چورليلي ، صدر الأعظم : ٢٤٥  
 على بن حاتم بن احمد : ١٨٣ ، ١٨٨  
 على حاج الجزائر : ١٢٩  
 على الحاج مرزولى ، صدر الأعظم  
 (١١٠٣ هـ) : ٢٤٤  
 على بن أبى الحجاج يوسف بن منصور :  
 بن زيان : ١٢٣  
 على بن حسان بن دقفيل : ١٦٠  
 على بن الحسن : ٣٢  
 على بن الحسن بن أحمد بن صر بن المسلمه :  
 ٢٠ ، ٩  
 على بن الحسن بن أحمد بن نيسان كمال الدين  
 ٢١١

علاه الدين (نك : عطا ملك)  
 علاه الدين على شاه ، بنگاهه : ٤٢٧  
 علاه الدين على تير بن ساير : ٤٣٢  
 علاه الدين (نك : على بن علاه الدين)  
 علاه الدين (نك : على المارداني)  
 علاه الدين (نك : على بن محمد بن ارتنا)  
 علاه الدين بن فتح الله ، دكن : ٤٣٨  
 علاه الدين (نك : فريرز بن مكر شاسب) :  
 ٢٧٩  
 علاه الدين فيروز شاه بن نصرت : ٤٢٨  
 علاه الدين القهار بن على ، سوماترا :  
 ٤٥٢  
 علاه الدين (نك : كيقباد بن فرامرز)  
 علاه الدين (نك : كيقباد بن كيخرو  
 بن كيقباد)  
 علاه الدين (نك : محمد بن تيكش) :  
 علاه الدين بن محمد بن جعفر بن قسانجس :  
 ١٩  
 علاه الدين (نك : محمد بن حسن بن محمد)  
 علاه الدين (نك : محمد بن على الفورى)  
 علاه الدين بن محمود بن محمد بن هايون :  
 ٤٣٧  
 علاه الدين بن ملكشاه بن محمد بن سلق :  
 ٢١٩  
 علاه الدين بن الملبان بن فساجيس : ٣٢٦  
 علاه بن سعيد الخروسي : ١٣٣  
 ابن علان اليهودى : ٦٦  
 ابن الملقمى (نك : محمد بن احمد  
 مؤيد الدين)  
 علم الدين (نك : قرين بن بدران)  
 علوان بن تمالك الحفاجي : ٢١٠  
 أبو علون (نك : شمال)  
 على آرابه چي ، صدر الأعظم (٥١١٠٢) :  
 ٢٤٤  
 على آرناؤد پاشا ، بوسنه : ٢٦٤  
 على بن ابراهيم بن اسماعيل ، دكن :  
 ٤٣٩  
 على بن ابراهيم الدرعي : ١٣٣  
 على بن احمد الجرجرائي ، أبو القاسم  
 نجيب الدوله : ١٤٨  
 على بن احمد ، بنى شهاب : ١٦٩  
 على بن احمد ، أبو القاسم : ٢٢٥  
 على بن احمد الثاني قره مانلى : ١٣٢  
 على بن الأخشيد : ١٤٣  
 على بن أردشير : ٢٨٧  
 على بن اسحق بن غانيه : ٩١

علي الزياتي ، أبو الحسن : ١١٨  
 علي زين العابدين بن اسماعيل : ١٢٥  
 علي بن سام بن محمد بن مسعود : ٤١٩  
 علي بن سبأ بن أبي سمود بن زريع :  
 ١٨١  
 علي بن صرخاب بن مأمون : ٣٩٦  
 علي بن سعد بن علي بن نصر : ٩٤  
 علي السعدي بن إدريس ، أبو الحسن : ١١٤  
 علي بن سعيد بن حمدان ، أبو الحسن : ٢٠١  
 علي بن سعيد بن سلطان : ١٩٦  
 علي بن سلال ، أبو الحسن وزير : ١٥٠  
 علي سلحدار ، صدر الأعظم : ٣٦٦ ، ٢٤٧  
 علي بن سليمان الداعي : ١٠١  
 علي بن سليمان بن سليم السكردي : ٣٩٨  
 علي بن سليمان بن علي بن عبد الله العباسي  
 ١٧٩ ، ٤٥  
 علي ميرز ، صدر الأعظم ( ٩٦٨ هـ ) :  
 ٢٥٠ ، ٢٤١  
 علي سورمه لي دفتر دار ، صدر الأعظم  
 ( ١١٠٥ هـ ) : ٢٤٤  
 علي سیاوش ، صدر الأعظم ( ١٠٦١ هـ ) :  
 ٣٦٣  
 علي سيد ، صدر الأعظم : ٢٤٧  
 علي شاه أمير خان بن سكندر : ٤٣٣  
 علي شاه ، بندا : ٦١  
 علي شاه ، كابل : ٤٤٧  
 علي شاهين ، صدر الأعظم ( ١١٩٩ هـ ) :  
 ٢٤٦  
 علي بن شهریار : ٢٨٦  
 علي بك بن شهسوار بن سليمان بن قراجا :  
 ٢٣٦  
 علي شهيد داماد ، صدر الأعظم : ٢٤٥  
 علي شير ، بناميان سند : ٤٢٩  
 علي بن صدقة زريق : ٢٧١ ، ٢٧٤ ، ٢٧٧  
 علي بن صدقة ، أبو القاسم ، مؤتمن الدوله ،  
 قوام الدين : ١٠  
 علي الصليحي : ٣١ ، ١٨١  
 علي صوفي پاشا ، مصر : ٢٥١  
 علي بن أبي طالب ( نك : المرتضى ) : ١ ،  
 ٢٧ ، ٣٥ ، ٥٥ ، ٦٧ ، ٧٤ ، ٧٥ ، ١٧٥ ،  
 ٢٧١ ، ٢٧٢  
 علي بن ظاهر بن الحسين : ٧٨  
 علي بن ضراد الزيني العباسي ، الشريف  
 أبو القاسم : ٩  
 علي حالي حكيم زاده ، صدر الأعظم :  
 ٢٤٥

علي حالي حكيم زاده پاشا ، صدر  
 الأعظم ( ١٤٤٤ هـ ) : ٢٥٤  
 علي بن العباس بن قسائنجس : ١٩ ، ٣٢٤  
 علي بن عبان : ١٥  
 علي بن عبد الرؤوف الدرعي : ١٣٦  
 علي بن عبد العزيز القرجي : ١٣٣  
 علي بن عبد القادر ، تمبكتو : ١٣٣  
 علي بن عبد الله ، تمبكتو : ١٣٣  
 علي بن عبد الله الجويني أبو القاسم : ٣٣٨  
 علي بن عبد الله ، بنى مَمَن : ١٧٠  
 علي بن عثمان ، صدر الأعظم : ٢٤٠  
 علي بن مجلال : ٣٢  
 علي بن عدى بن زعيمه الأشمي : ٢٧  
 علي بن علاء الدين بن خليل : ٣٢٦  
 علي بن علاء الدين المنصور : ١٦٣  
 علي بن عمار بن شعود بكرنا : ١٣٦  
 علي الثاني بن صر بن إدريس الثاني :  
 ١٠٣  
 علي بن عمرو البيلوي : ١٠٧  
 علي بن صر المداس أبو الحسن ، وزير  
 فاطمي : ١٤٥ ، ١٤٨  
 علي بن هتاز : ٣٢  
 علي بن عيسى بن جعفر بن المنصور : ٢٩  
 علي بن عيسى بن داود بن الجراح : ٨  
 علي بن عيسى بن ماهان : ٧٧ ، ٢٧٤  
 علي بن عيسى بن موسى بن محمد العباسي :  
 ٣٧  
 علي الغسان ، الجزائر : ١٢٩  
 علي بن نضر الدين ، بنى مَمَن : ١٧١  
 علي بن فرامرز بن محمد : ٣٢٨  
 علي بن الفضل الأغلي : ١٠٩  
 علي بن الفضل القرمطلي : ١٧٩ ، ١٨٠  
 علي بن القاسم الانسابادي : ٣٣٩  
 علي بن القاسم الشيباني : ٢٣  
 علي بن أبي القاسم ، أرزروم : ٢١٩  
 علي قاضي زاده پاشا ، بندا : ٢٥٨  
 علي قاضي زاده پاشا ، بوده : ٢٥٦  
 علي بن قتادة : ٣١  
 علي بن قره خليل ، صدر الأعظم : ٢٤٠  
 علي قره قاش پاشا ، مصر : ٢٥٣  
 علي قره يلال پاشا ، بوسه : ٢٦٤  
 علي قلى خان ، جورجيا : ٢٩٦  
 علي قوام الدين زعيم الرؤساء ، أبو القاسم :  
 ٢٣  
 علي بن كاهه : ٧٢  
 علي بك الكبير ( ولى مصر ) : ٣٤

علي بن كان الدين بن قوام الدين : ٢٩٤  
 علي كيانكش قره ، صدر الأعظم :  
 ٢٤٣  
 علي كوچك بن بمبكتين : ٦٠ ، ٣٤٤  
 علي كور پاشا ، بوسه : ٢٦٣  
 علي كور صوبولجي پاشا ، بوده :  
 ٢٥٨  
 علي كيايا پاشا ، مصر : ٢٥٣  
 علي كيايا پاشا ، بندا : ٣٦٠  
 علي المارداني : ٥٤  
 علي بن مأمون بن محمد ، أبو الحسن  
 خوارزمشاه : ٣١٦  
 علي بن مبارك : ٣٢  
 علي بن مبارك بن علي الدرعي : ١٣٥  
 علي بن المبارك الماسي : ١٣٣  
 علي بن مجاهد المامري : ٩١  
 علي بن محسن ، لحج : ١١٨  
 علي بن محمد بن إبراهيم بن سيمجور :  
 ٣١٠  
 علي بن محمد بن إبراهيم بن طهاسب ،  
 دكن : ٤٣٩  
 علي الأول بن محمد بن إدريس : ١٠٣  
 علي بن محمد بن أرتنا : ٢٣٢ ، ٢٣٣  
 علي بن محمد ، جزاير مالديف : ٤٥٠  
 علي بن محمد الداعي الصليحي أبو كامل :  
 ١٨٣  
 علي بن محمد الدرعي : ١٣٥  
 علي بن محمد بن شيخ علي الدرعي :  
 ١٣٤  
 علي بن محمد بن علي التركي : ١٣١  
 علي بن محمد بن علي بن الحسن بن مقله :  
 ٢٠ ، ٩  
 علي بن محمد بن الفرات ( نك : أبو الحسن ) :  
 ٧  
 علي بن محمد ، أبو القاسم ، شرف الدين :  
 ١١  
 علي بن محمد قره مانلي : ١٣٢  
 علي بن محمد بن محمد بن جبهير الثالث قوام  
 الدين زعيم الرؤساء ، أبو القاسم : ٩  
 علي بن محمد بن موسى بن الحسن بن الفرات  
 أبو الحسن : ١٧  
 علي بن محمود بن أبي سعيد : ٤٠١  
 علي سرهاد شاه زند : ٣٨٩  
 علي سردان خان : ٣٨٩  
 علي بن سردان علاء الدين : ٤٢٦  
 علي بن سرتي : ١١٨

علي بن يزيد الأسدي أبو الحسن :  
 ٢٠٧  
 علي بن مسعود بن خلف بن مهران : ٣٠٢  
 علي بن مسعود بن محمود بن سبكتكين :  
 ٤١٨  
 علي بن مسلم العتيلي : ٦٠  
 علي بن السائب أبو الحسن : ٢٠٥  
 علي مفايت شاه ، سوماترا : ٤٥٢  
 علي بن المغربي ، أبو الحسن : ٢١ ، ٢٢  
 علي السكتي بالله بن المتضد ( نك :  
 أبو محمد ) : ٧ ، ٣  
 علي ملوواني باشا ، بوسنه : ٢٦٥  
 علي النصور ، امام صماء : ١٨٩  
 علي بن مهدي بن محمد بن الأغلب الجعري :  
 ١٨٢  
 علي مورهلي باشا ، مصر : ٢٥٤  
 علي بن موسى : ٢٩  
 علي بن موسى الخراساني : ١٠٠  
 علي مولدواني ، صدر الأعظم : ٢٤٩  
 علي المؤيد نجم الدين : ٢٨١  
 علي ميرزا ظل السلطان : ٢٨٩  
 علي بن ميكائيل بن أحمد بن عمر بن محمد  
 بن السامه : ٢٠  
 علي ناهك مورهلي ، بوسنه : ٢٦٦  
 علي نشانجي بيگلي ، صدر الأعظم : ٢٤٦  
 علي بن نصر أبو الحسن ، الأمير المختار :  
 ٢٠٨ ، ٢٠٩  
 علي بن نظام الملك : ٢٢٨ ، ٢٢٩  
 علي يسكسيس : ١٢٩  
 علي بن هشام ، حامل أذربايجان وري :  
 ٧٠ ، ٢٧٢  
 علي بن الهيثم بن محمد : ٢٧٧  
 علي رور باشا ، بوسنه : ٢٦٣  
 علي بن ومسودان السلار : ٧١ ، ٢٩٣  
 علي يازز ، صدر الأعظم ( ١٠١٢ هـ ) :  
 ٢٤٢  
 علي ياوز باشا ، مصر : ٢٥١  
 علي بن يحيى ، ٤١ ، ٢٧٢ ، ٢٧٤  
 علي بن يحيى بن تميم بن الوزير : ١٠٩  
 علي بن يزيد : ٦٩  
 علي بن يزيد بن أحمد بن محمد أبو منصور :  
 ٢٧٨  
 علي بن يزيد بن محمد : مختصر : ٢٧٨  
 علي بن يوسف بن تاشفين : ١١٣  
 علي بن يوسف بن عبد الله ، حامل صقلية :  
 ١٠٧

أبو علي ( نك : أحمد بن محمد بن المنذر )  
 أبو علي ( نك : جعفر بن فلاح السكتاني )  
 أبو علي ( نك : الحسن بن علي بن جعفر  
 از بني ماكولا )  
 أبو علي ( نك : الحسن بن علي بن ملهم )  
 أبو علي ( نك : الحسن بن محمد بن  
 أبي الحسن علي الشيباني )  
 أبو علي ( نك : سعد الملك بن هبة الله  
 بن الحسن بن علي بن جعفر )  
 أبو علي بن القاسم الخطير : ٢٧٦  
 أبو علي ( نك : محمد بن سيمجور الثالث )  
 أبو علي ( نك : محمد بن عبيد الله بن  
 يحيى بن الحاقان )  
 أبو علي ( نك : محمد بن علي بن الحسن  
 بن مقله )  
 عليشير بن مظفر الدين : ٢٢٨  
 عماد الدولة ( نك : إبراهيم تغتاج )  
 عماد الدولة ( نك : زنگي بن آقسنقر )  
 عماد الدولة ( نك : علي بن بويه )  
 عماد الدولة ( نك : محمد بن محمد بن  
 سيمجور )  
 عماد الدولة ( نك : المنذر بن أحمد بن  
 سليمان بن هود )  
 عماد الدين اسماعيل بن النادل ، الملك  
 الصالح : ١٥٥  
 عماد الدين ( نك : ذوالنون بن محمد )  
 عماد الدين ( نك : زنگي بن آقسنقر )  
 عماد الدين ( نك : زنگي بن هودود )  
 عماد الدين ( نك : شاهنشاه بن محمد )  
 عماد الدين ( نك : أبو شعاع بن فيروز )  
 عماد الدين أبو الفتح عثمان ، الملك العزيز :  
 ١٥٠  
 عماد الدين أبو الفدا اسماعيل ، الملك  
 الصالح : ١٥١ ، ١٥٤  
 عماد الدين ( نك : تاورد بن داود )  
 عماد الدين ( نك : أبو كاليجار المرزبان )  
 عماد بن أحمد تجرود الشرق : ١٣٣  
 عماد الفتي ، تبتكو : ١٣٢  
 عماد بن محمد أبو الحسين ، خطير الملك  
 رئيس الرؤساء : ١٤٨  
 عماد بن محمد بن عماد أبو علي : ٣٣٩  
 عماد بن مسعود بكتري : ١٣٥  
 عماد بن ياسر : ٦٧  
 عمارة بن حمزه : ٦٤ ، ٧٤  
 عمر آقا ، الجزائر : ١٣٩  
 عمر ، إمام نفوسه : ١٠١

عمر بن أيوب الكيناني : ٢٧٣  
 عمر باشا ، بغداد : ٢٥٩ ، ٢٦٠  
 عمر باشا ، بوسنه : ٢٦٣  
 عمر بك بن درمكي بن تهمتن : ٣٥٤  
 عمر بك بن عيسى بن عمر بن محمد : ٢٢٧  
 عمر بك بن محمد بن آيدين : ٢٢٧  
 عمر بن حفص بن همام بن قبيصة : ٤١٦  
 عمر بن حفص بن هزاز سرد المهلب ،  
 أبو جعفر : ١٠٠  
 عمر بن حيدر توره : ٤٠٧  
 عمر بن الخطاب ( نك : الفاروق ) : ١ ،  
 ٢٨  
 عمر بن خطاب بن محمد بن أحمد بن شاذان  
 اليعمدي : ١٩٤  
 عمر سلحدار باشا ، مصر : ٢٥٣  
 عمر الشريف ، عمان : ١٩٤  
 عمر شيخ بن يبر محمد : ٤٠٢  
 عمر شيخ بن تيمور : ٤٠٢  
 عمر شيخ بن أبي سعيد بن محمد : ٤٠٣  
 عمر بن عبد الحميد بن عبد الرحمن بن زيد  
 بن الخطاب : ٢٨  
 عمر بن عبد العزيز : ١ ، ٢٨ ، ٣٥ ،  
 ٥٦ ، ٧٦  
 عمر بن عبد العزيز بن عبد الله بن عمر  
 بن الخطاب : ٣٦  
 عمر بن عبد العزيز بن عمر : ٣١٩  
 عمر بن عبد العزيز بن القاسم : ٣٠١  
 عمر بن عبد الله بن عمر : ٦٢  
 عمر بن هيب الله بن مصر : ٧٤  
 عمر بن الملاء : ٢٨٤ ، ٢٨٥  
 عمر بن علي نور الدين : ١٨٤  
 عمر بن عيسى بن شبيب البلوطي ، أبو حفص :  
 ١٠٩  
 عمر قوضي باشا ، بوسنه : ٢٦٧  
 عمر بن محمد ، أمير دارفور : ١٣٩  
 عمر بن محمد بن عبد الله بن مسلمة التجيبي :  
 ٨٩  
 عمر بن محمد بن السامه : ٢٠  
 عمر بن محمد بن مطرف ، بني جلندي  
 درعين : ١٩٣  
 عمر بن محمد بن فيريش خان : ٤٢٢  
 عمر المرتضى بن اسحق ، أبو حفص : ١١٤  
 عمر بن مسعود بن بدر ، ناصر الدين :  
 ٣٥٤  
 عمر بن مسعود ، بني شهاب : ١٦٨



(ع)

عنان بن مهران : ٤٠  
عمر بن ميرانشاه بن تيمور : ٤٠٢  
عمر بن هبيرة الفزاري : ٥٦ ، ٦٣ ، ٦٨ ، ٧٧  
عمر الوائلي الثاني بن الوائلي الاول ،  
أبو حفص (نك : الوائلي الثاني) : ٤  
عمر بن يوسف ، جزايرماليديف : ٤٥٠  
عمر بن يوسف أبو الفتح محمد الدين :  
١٨٤  
عمران بن شاهين ، بطيحه ، : ٢٠٨  
عمران بن صالح : ٧٠  
عمران بن الفضل ، از طرف الصليحي :  
١٨٨  
عمران بن محمد بن سبأ بن أبي مسعود :  
١٨١  
عمران بن موسى بن يحيى البرمكي : ١٣ ،  
٤١٦  
عمرو بن الأسود الحرثي : ١٨  
عمرو بن زهير الضبي : ٦٨  
عمرو بن سعيد بن العاص ، الأشدق :  
٣٥ ، ٢٧  
عمرو بن شداد : ٧٤  
عمرو بن العاص بن وائل بن هشام بن سعيد  
بن سبهم : ٢٨  
عمرو بن الميث : ٧٥ ، ٧٨ ، ٧٩ ، ٣٠٢  
عمر بن محمد بن القاسم : ٤١٥  
عمرو بن مسلم الباهلي : ٤١٥  
عمرو بن هاشم بن سراقه : ٢٨٣  
عمرو بن يعقوب بن محمد الصفار : ٣٠٢  
أبو عمرو (نك : عباد المتضد بن محمد)  
العميد (نك : الحسين بن محمد بن عبيد الله)  
ابن العميد الأول (نك : محمد بن الحسين  
بن محمد بن عبيد الله أبو الفضل)  
ابن العميد الثاني (نك : أبو الفتح  
ذو الكفايتين)  
عميد الدولة (نك : الحسن بن علي بن صدقة)  
عميد الدولة (نك : الحسين بن القاسم  
بن عبد الله بن سليمان بن وهب)  
عميد الدولة (نك : أبو القاسم زهير)  
عميد الدولة (نك : محمد بن محمد بن محمد  
بن جبير)  
عمير بن سعد الأسدي : ٥٥  
عمير بن عثمان : ٧٥  
عمير بن الوليد التيمي البغدعي : ٤١  
عنان بن هفامس : ٢٢

عنايت گرائي بن غازي : ٣٦٨  
عنبسه بن اسحق بن شامر الضبي : ٤١  
عنبسه بن سحيم السكبي : ٨٥  
عون الدين (نك : جهيم بن عمرو الشيباني  
بن هبيرة)  
عون الرقيق بن محمد : ٣٤  
أبو عون (نك : عبد الله بن يزيد)  
عياض بن غنم : ٥٥  
عيسى بن بايزيد : ٢٣٠  
عيسى بك ، بوسنه : ٢٦٠  
عيسى بك بن عمر بن محمد : ٢٢٧  
عيسى بك بن عيسى بن عمر : ٢٢٧  
عيسى ترخان بن عبد المال ، سند : ٤٣٠  
عيسى ، جزايرماليديف : ٤٥٠  
عيسى بن جعفر بن منصور العباسي : ٦٤  
عيسى خان ، جورجيا : ٢٩٦  
عيسى بن حميس بن مقن : ٢٠٦  
عيسى بن الشيخ بن السليل النوشري :  
٢٧٤  
عيسى بن علي خليفة ، بحرین : ١٩٧  
عيسى بن علي بن عبد الله بن العباس : ٧٤  
عيسى بن قروخان شاه ، أبو موسى : ٧  
عيسى بن قنينة بن القاسم : ٣١  
عيسى أبو القاسم ، الفائر : ١٤٥  
عيسى بن لقمان بن محمد الجعفي : ٣٨  
عيسى بن محمد الدين بن عبد العزيز :  
٣٩٧  
عيسى بن أبي محمد جعفر : ٣٠  
عيسى غلام جعفر ، ري : ٧٠  
عيسى بن محمد بن أبي خالد : ٢٧٤ ، ٢٧١ ،  
٢٧٧  
عيسى بن محمد بن السليل الشيباني : ١٨ ،  
٤٢ ، ٤٣  
عيسى بن محمد الخزومي الكردي : ٢٩ ،  
٣٠  
عيسى بن محمد النوشري الثاني : ٧٥  
عيسى بن منصور بن عبد العزيز بن أبي  
حامر : ٩٢  
عيسى بن منصور بن موسى الرافعي : ٤١  
عيسى بن يزيد الجلودي : ٤١  
عيسى بن يوسف الخراساني : ١٠٠  
أبو عيسى (نك : محمد بن منصور العباسي)  
أبو عيسى (نك : محمد بن يحيى)  
عبد الدين بن گشتكين : ٢٢١  
عبيد بن موسى بن كعب : ٤١٥

غازان بن أرغون بن آباقا : ٣٤٩ ، ٣٦٢  
غازي بن أرتق ارسلان بن إيلغازي :  
٢٤٥  
غازي بيگ بن فرخ سيار : ٢٨٠  
غازي چلي (نك : التيباش بن مسعود) :  
٢٢٢  
غازي حسن عز الدين ، جزايرماليديف :  
٤٥١  
غازي الدين حيدر بن سادات : ٤٤٥  
غازي جان بيگ ، كشمير : ٤٣٣  
غازي بن زنگي : ٢٤١  
غازي شاه ، كشمير : ٤٣٣  
غازي بن علي بن شهريار : ٢٨٦  
غازي بن قرة ارسلان بن غازي : ٣٤٥  
غازي گرائي بن دولت : ٣٦٧  
غازي گرائي بن سليم : ٣٦٨  
غازي گرائي بن محمد : ٣٦٧  
غازي بن مودود : ٢٤١  
أبو الغازي خان آستراخان : ٤٠٧  
أبو الغازي خان خيوه : ٤٠٩  
أبو الغازي بن عرب محمد : ٤٠٩  
غالب بن فضاله الليثي : ٧٦  
غالب بن مساعد : ٣٤  
غلام بن أبي مسلم بن حميد بن أحمد الطوسي :  
٥٧  
غلام بن إدريس بن قتاده : ٣١  
غلام بن راجح بن قتاده : ٣١  
غلام بن يحيى ، بن سليمان درين : ١٧٨  
غلام خان خيوه : ٤٠٩  
غرس الدين (نك : خليل بيگ بن داود)  
غريب بن محمد بن مقن أبو سنان سيف  
الدين : ٢٠٦  
الغزالي (والي دمشق) : ٤٩  
غزالي بن داود بن ميران مبارك : ٤٣٤  
غسان بن عباد : ٧٨ ، ٤١٦  
غسان بن عبد الله : ١٩١  
أبو هشام بن حميس : ٢٠٦  
الغضنفر بن حمدان فضل الله أبو تغلب :  
٤٤ ، ٢٠١  
أبو الغنائم (نك : علاء الدين بن محمد  
بن جعفر بن فيالجس)  
غياث الدولة (نك : ابراهيم بن سليمان)  
٤٩١

غياث الدين أعظم شاه بن سكندر، بنگاله :

٤٢٧

غياث الدين ألوغ بك (نك : بليان)

غياث الدين بهادر بورانشاه ، بنگاله :

٤٢٧

غياث الدين بهادر شاه بن محمد ، بنگاله :

٤٢٩

غياث الدين قنناميش : ٣٦٦

غياث الدين جلال شاه بن محمد سور ،

بنگاله : ٤٢٨

غياث الدين (نك : داود بن محمود)

غياث الدين بن ركن الدين : ٣٨٢

غياث الدين بن طيب شاه : ٣٥٢

غياث الدين عوض ، بنگاله : ٤٢٦

غياث الدين أبو الفتح فازي الأول

( الملك الظاهر ) : ١٥٢

غياث الدين (نك : كيخسرو بن قليج

ارسلان بن كيخسرو)

غياث الدين (نك : كيخسرو بن كيقباد)

غياث الدين (نك : محمد بن أرتتا)

غياث الدين بن محمد بن حسن كانگو :

٤٣٧

غياث الدين (نك : محمد بن سام)

غياث الدين أبو المظفر محمد (الملك المزين)

١٥٢

غياث الدين (نك : محمد بن محمود)

غياث الدين محمود شاه بن حسين ، بنگاله :

٤٢٨

غياث شاه بن محمود شاه ، مالوه : ٤٣١

غياث الدين (نك : محمود بن محمد بن سام)

غياث الدين (نك : مسمود بن كيقباد)

غياث الدين (نك : مسمود بن كيكاوس)

غياث الدين (نك : محمد بن ملكشاه)

غياث الدين (نك : مسمود بن محمد)

أبو الفيت بن محمد : ٣١ ، ٣٢

## (ف)

الغائب بن يحيى : ١٨١

الغائب بن محمد بن الغائب ، بنى نجاح : ١٨٢

الغائب بن النصور ، بنى نجاح : ١٨١

غائب الواحدى : ٥١

قارِس التوكل بن على ، أبو عثمان : ١١٨ ،

١٢٢

فارس بن محمد بن عثمان : ٣٢١

أبو فارس بن أحمد المري : ١٢٢

٤٩٢

قاروق الأول بن أحمد فؤاد ، ملك مصر :

١٦٧

القاروق (نك : عمر بن الخطاب)

الفاضل ، وزير بهاء الدولة : ٣٢٥

فاضل هلالى ، بوسنه : ٣٦٣

فاطمه سلطان : ٣٧٤

الفائز فاطمى : ١٥٠

الفائز أبو القاسم عيسى : ١٤٥

فايق (ولى نيشابور) : ٨٠

فتح جنگ بن شجاع بن تيمور : ٤٤٧

الفتح بن خاقان بن أرغش التركى : ٤٢

الفتح بن الخاقان الخراسانى : ١٦

فتح خان ، جاميان درسد : ٤٢٩

فتح خان بن ملك غنبر : ٤٤٦

فتح بن خلف بن يحيى : ٨٨

فتح شاه خان بن آدم ، كشمير : ٤٣٣

فتح هلى ، حاكم شروان : ٣٧٩

فتح گرائى بن دولت : ٣٦٧ ، ٣٦٨

فتح الله عماد الملك ، دكن : ٤٣٨

فتح بن محمد أبو المسافر : ٣٧٤

الفتح بن ميمون بن مدرار : ١٠٧

أبو الفتح بن الصاحب (نك : جلال الدين) :

١٠

أبو الفتح (نك : الفضل بن جعفر

بن محمد)

أبو الفتح بن كريم خان : ٣٨٩

أبو الفتح بن محمد بن العميد الثانى : ٣٢٤

أبو الفتح بن محمد بن أحمد بن عيسى

النوهرى : ١٨ ، ٤٢

أبو الفتح بن محمد الكاتب بن الحسين

العميد : ١٩

أبو الفتح (نك : المظفر بن على بن الحسن

بن أحمد بن المسلمه)

أبو الفتوح (نك : الحسن بن أبى محمد

جعفر)

أبو الفتوح (نك : عبد الله بن حبة الله

بن المظفر بن على بن المسلمه)

أبو الفتوح (نك : المبارك بن محمد بن

عبد الله بن حبة الله بن المسلمه)

الفتح (نك : عميم بن اسماعيل الميز)

نجر الدولة (نك : ابراهيم بن يئال)

نجر الدولة (نك : حسن بن كيخسرو)

نجر الدولة (نك : شاه غازى)

نجر الدولة (نك : على بن الحسن بن

بويه)

نجر الدولة (نك : محمد بن محمد جوير)

نجر الدولة (نك : نامور بن بيستون)

نجر الدولة (نك : نامور بن گاوباره)

نجر الدين (نك : أحمد بن ابراهيم)

نجر الدين (نك : الياس بن صاروخان)

نجر الدين حسن (نك : الملك السميد)

نجر الدين (ولى دمشق) : ٤٩

نجر الدين بن ركن الدين : ٣٨٢

نجر الدين سليمان بن غازى ، الملك المادل :

١٥٤

نجر الدين (نك : على بن حسين ، صاحب

أرتتا)

نجر الدين عمر بن المادل ، الملك المنيت :

١٥٣

نجر الدين (نك : القاسم بن ذى القرنين)

نجر الدين بن قرقاز ، بنى قمن : ١٧١

نجر الدين الأول ، لبنان : ٣٥٣

نجر الدين مبارك شاه ، بنگاله : ٤٣٧

نجر الدين (نك : مسمود بن حسين)

نجر الدين بن يوسف ، بنى قمن : ١٧٠

نجر الملك (نك : على بن نظام الملك)

نجر الملك (نك : عمارة بن محمد بن عمارة)

نجر الملوك (نك : رضوان بن توش)

غداى خان ، بنگاله : ٤٤٣

ابن الفرات الثالث (نك : جعفر بن النضل

بن جعفر)

ابن الفرات (نك : على بن محمد بن

الفرات)

ابن الفرات الثانى (نك : الفضل بن

جعفر بن محمد)

فرامرذ بن محمد بن دشمزار : ٣٧٨

فرج بن برفوق ناصر الدين : ١٦٣

أبو الفرج (نك : محمد بن جعفر بن محمد

بن المباس بن قصاب)

أبو الفرج (نك : محمد بن جعفر بن محمد

المفرى)

أبو الفرج (نك : محمد بن عبد الله بن

حبة الله بن المظفر بن على بن المسلمه)

فرخ خان ، حاكم شيروان : ٣٧٩

فرخان بن داويه : ٣٨٤

فرخزاد بن فريرز : ٣٨٠

فرخزاد بن مسمود بن محمود : ٤١٨

فرخزاد بن منوچهر : ٣٧٩

فرخ سيار بن خليل : ٣٨٠

فرخ سير ، امير اطوتمونك : ٤٤٢

فرخشاد بك ، آق قيونلو : ٣٨٥

فرخشاه ، جزيره هرمز : ٣٨٧

فرديريك الثاني ، امير اطور زماندى :  
١٠٨  
فرديناند الأول : ٨٩ ، ٩٤  
فرغنده على خان بن سكندر : ٤٤٦  
فرهاد پاشا ، بوده : ٢٥٥  
فرهاد پاشا ، بوسه : ٢٦٢  
فرهاد پاشا ( صدر الأعظم ٩٩٩ هـ ) :  
٢٤٢  
فرهاد غازى ، بوسه : ٢٦١  
فرهاد ، عجم : ١٨٦  
فضل الله السريدارى : ٢٨١  
فضلو به بن حسنويه ، أتابك شوانكاره :  
٣٥١  
فضلو به بن مظفر الدين بن حسنويه : ٣٥١  
فرخ شاه داود بن شاهنشاه ، عز الدين :  
١٥٢  
فريبرز بن سالار بن يزيد : ٢٧٨  
فريبرز بن سركشاسب : ٢٧٩  
فريد داماد ، صدر الأعظم : ٢٥٠  
فريدون بن فريبرز بن سالار : ٢٧٨  
فريدون بن قارن بن شهريار : ٢٩١  
فيروز شاه ، جزيره صرمز : ٢٨٧  
أبو الفضائل ( نك : سابق )  
أبو الفضائل ( نك : سيد الخداني )  
أبو الفضائل ( نك : القاسم ضياء الدين  
بن يحيى تاج الدين بن عبد الله  
المرتضى بن القاسم بن المنذر الشيباني )  
الفضل بن جعفر بن الفضل بن جعفر  
بن الفرات : ١٧ ، ١٤٨  
الفضل بن جعفر بن محمد بن الفرات ،  
أبو الفتح : ٩ ، ١٧ ، ٥٠ ، ٥٨  
الفضل بن الربيع بن يونس ، أبو العباس  
وزير : ٦  
الفضل بن زبيده بن حازم بن الجراح ،  
أبو عمران : ١٦٠  
الفضل بن روح : ١٥ ، ١٠٠  
الفضل بن سليمان الطوسي : ٧٧  
الفضل بن سهل بن عبد الله السرخسي  
( نك : ذو الرياستين ) : ٦  
الفضل بن شاور : ٢٨٢  
الفضل بن صالح بن علي بن عبد الله  
العباسي : ٤٠  
الفضل بن الصالح الوزيري : ١٤٨  
الفضل بن العباس بن محمد : ٢٩  
فضل بن عبد الكرم ، لحج : ١٩٨  
فضل بن علي العبدلي السلامي : ١٩٨

فضل الثالث بن محسن ، لحج : ١٩٨  
الفضل بن محمد بن شداد ، المنصور : ٢٨٢  
الفضل بن محمد بن المظفر : ٢١٥  
الفضل بن مروان بن ماسرخس ،  
أبو العباس : ٦  
الفضل المسترشد بالله بن المستظهر ،  
أبو منصور ( نك : المسترشد بالله ) : ٤  
الفضل المطيع لله بن المقنن ( نك :  
أبو القاسم ) : ٣  
الفضل بن موسى بن عيسى بن موسى :  
٦٩  
الفضل بن يحيى بن خالد بن برمك  
( وزير ) : ٦ ، ١٣ ، ٧٠ ، ٧٧ ،  
٢٧٣  
فضل الله ، از عمال عثمانيان در عين :  
١٨٧  
أبو الفضل ( نك : جعفر بن الفضل  
بن جعفر بن الفرات )  
أبو الفضل ( نك : جعفر المتوكل على الله  
بن المصمم )  
أبو الفضل ( نك : جعفر بن محمود  
الإسكافي )  
أبو الفضل ( نك : جعفر المقنن بالله بن  
المصمم )  
أبو الفضل ( نك : جعفر بن المنصور )  
أبو الفضل ( نك : جعفر بن يحيى البرمكي )  
أبو الفضل ( نك : الربيع بن يونس )  
أبو الفضل ( نك : العباس بن حسن بن  
جعفر بن قسانجس )  
أبو الفضل ( نك : عبد الكريم الطائفي بالله  
بن المطيع )  
أبو الفضل ( نك : محمد بن الحسين العميد  
بن محمد بن عبيد الله )  
أبو الفضل ( نك : محمد كمال الدين بن  
عبد الله المرتضى بن القاسم بن المظفر  
الشيباني )  
أبو الفضل ( نك : يحيى بن خالد البرمكي )  
أبو الفضل ( نك : يحيى بن عبيد الله بن  
محمد بن المصمم بن جعفر ، زعيم الدين )  
فضلون بن الفضل : ٢٨٢  
فضلو به : ٢٢٣  
فضلي پاشا ، بوده : ٢٥٧  
الفلاح بن الحسن التهماني : ١٩٤  
قلية بن القاسم بن محمد بن جعفر : ٣١  
أبو قليته ( نك : القاسم بن محمد بن  
جعفر )

فناخسرو بن الحسن بن بويه ، أبو شعاع  
٢٢٢ ، ٢٢٣ ، ٢٢٤ ، ٢٢٧  
فهد بن ابراهيم أبو الملاء الوزير : ١٤٨  
فهد بن الحسن : ٢٢  
أبو الفوارس ( نك : بكتوزون )  
أبو الفوارس بن فيروز بن فناخسرو :  
٢٢٦ ، ٢٢٣  
فولاد ستون بن المرزبان بن أبي شعاع :  
٢٢٣  
ابن فولاد : ٧٢  
الفيروزان بن الحسن بن الفيروزان :  
٢٢٨  
فيروز بن اسلام بن شيرشاه : ٤٢٣  
فيروز جيك ، غازي الدين : ٤٤٦  
فيروز بن داود بن حسن گانگو : ٤٢٧  
فيروز الديلمي : ١٧٥  
فيروز بن وجب سباسالار بن تغلق :  
٤٢٣  
فيروز شاه بن ايلتميش بن آبيك :  
٤٢٢  
فيروزشاه بن عضد الدولة البويهي : ٦٥  
فيروز بن فناخسرو ابو نصر : ٥٩ ، ٦٦  
١١٠ ، ٢٢٢ ، ٢٢٣ ، ٢٢٥  
فيروز بن فيروش خلجي : ٤٢٢  
فيصل بن تركي : ١٩٠ ، ١٩٦  
الفيض بن ابي صالح : ٥  
أبو الفيض بن سبحان قلي : ٤٠٦

## (ق)

قابوس بن وشيكيه : ٢٨٦ ، ٣١٩  
أبو قابوس ( نك : محمود بن حمك )  
قادر بن سليمان بن ابراهيم الكردى :  
٣٩٨  
قادر ملوخان ، ماله : ٤٣٢  
القادر بالله ( نك : أبو الياس احمد بن اسحق  
بن المقنن )  
أبو القادر ، بتمام : ٤٥٢  
قارص ذو القدرى : ٢٣٥  
قارون بن شهريار : ٢٨٦  
قازان بن باسادار : ٢٧٠  
القاسم بن ابراهيم طباطبا ترجان الدين :  
١٨٧  
القاسم بن احمد الفخار ابو محمد : ١٨٧  
القاسم بن أولوغ محمد : ٢٧٤  
قاسم پاشا ، بغداد : ٢٥٨

قاسم پاشا ، بوندہ : ۲۵۵

قاسم بن جہانگیر بن علی : ۲۸۵

قاسم جراح پاشا ، بوندہ : ۲۵۷

القاسم بن الحسن بن احمد المتوکل : ۱۸۹

القاسم بن حمود ( نک . للمأمون ) : ۲

۸۶

قاسم خان ، بنگالہ : ۴۴۳

قاسم خان جبین : ۴۴۳

قاسم خان شروان : ۲۷۹

قاسم برید ، دکن : ۴۳۹

القاسم بن ذی القرنین ، ۲۲۱

القاسم بن ریمہ الثقفی : ۲۷۲

القاسم بن الرشید : ۴۹

القاسم بن سمد ، بنی شہاب : ۱۶۸

القاسم بن عبد اللہ بن سلیمان بن وہب

بن سمید ( نک . أبو الحسن بن علی ) :

۷

قاسم بن علی بن امیر ، دکن : ۴۳۹

قاسم علی ، بنگالہ : ۴۴۴

القاسم بن عمر الثقفی : ۱۷۶

القاسم بن عیسیٰ بن إدريس المجلی : ۳۵۱

القاسم بن قائم ، بنی سلیمان درین : ۱۷۸

قاسم گورچہ پاشا ، مصر : ۲۵۰

القاسم بن محمد بن جعفر : ۳۱

قاسم بن محمد ، بنی شہاب : ۱۶۹

القاسم بن محمد بن علی المنصور ، چین :

۱۸۹

القاسم بن محمد بن القاسم بن حمود : ۸۶

قاسم بن حمود ، استراخان : ۳۶۷

القاسم بن المظفر بن علی بن القاسم الشیبانی :

۲۳

القاسم بن عہنا ، عز الدین أبو قلینہ :

۱۷۷

القاسم بن ہاشم بن قلینہ : ۳۱

القاسم بن یحییٰ بن عبد اللہ بن المظفر

الشیبانی : ۲۳

أبو القاسم بن احمد ، امیر دار فور :

۱۳۹

أبو القاسم الأعلیٰ وزیر صحمام الدرہ :

۳۲۴

أبو القاسم ( نک . جعفر بن محمد بن جعفر

بن فساحیس )

أبو القاسم بن الحسن : ۳۲

أبو القاسم ( نک . الحسن الخوارزمی )

أبو القاسم ( نک . الحسن بن أبی الحسن

علی بن محمد بن یوسف بن بحر . الخ )

۴۹۴

أبو القاسم زمیر ( ذریعہ ) : ۹۰

أبو القاسم ( نک . سلیمان بن الحسن

بن مخلد )

أبو القاسم بن سیمجور الرابع : ۸۰

أبو القاسم ( حامل ہمرہ از طرف

أبی کالیجار ) : ۶۶

أبو القاسم ( نک . عبد اللہ بن أحمد بن

أبی عبد اللہ محمد البریدی )

أبو القاسم ( نک . عبد اللہ بن محمد بن

الحاقان )

أبو القاسم ( نک . عبد اللہ بن محمد بن

صید اللہ )

أبو القاسم ( نک . عبد اللہ المستکفی باللہ

بن المسکتی )

أبو القاسم ( نک . عید اللہ بن محمد

السیکوذانی )

أبو القاسم ( نک . علی بن الحسن بن أحمد

بن السلسلہ )

أبو القاسم ( نک . علی قوام الدین ، زعم

الرواہ )

أبو القاسم ( نک . علی بن محمد شرف الدین )

أبو القاسم ( نک . الفضل المطیع لله بن

المقتدر )

أبو القاسم ( نک . محمد بن اسماعیل بن

عباد )

أبو القاسم ( نک . محمد المعتمد بن المعتضد

بن عباد )

أبو القاسم المنتظر قفطی : ۱۴۵

أبو القاسم ( نک . صبا اللہ بن الحسن

بن علی بن جعفر )

القاسم بن اسماعیل صنی : ۲۷۹

قاسم الحاققین ( نک . أبو بکر محمد بن القاسم

بن المظفر الشیبانی )

قال بن آمینک : ۴۰۸

قاسم پاشا ، از عمال عثمان بن درین :

۱۸۷

قاسم النوری : ۵۵ ، ۱۶۴ ، ۱۸۵ ،

۱۸۶

قاسم البیجوی : ۴۸

قاسم الجزوی : ۴۸

قاسم پای قرہ الرماح : ۵۵

قاسم محمدی : ۴۸

القاسم باللہ ( نک . أبو منصور محمد بن

المعتضد )

قاسم بن داود السجوق : ۲۳۵

قاسم سیف الدین : ۱۶۴

قاسم پاشا بن محمد : ۳۳

القاسم بن حماد بن بلسکین : ۱۱۰

قاسم رمضان : ۱۲۷

قاسم بن پیر محمد بن جہانگیر : ۴۰۲

۴۰۳

القاسم ( نک . حمزہ بن المتوکل )

القاسم بأمر اللہ ( نک . أبو جعفر عبد اللہ

بن القادر )

القاسم بالحق ( نک . محمد بن زید )

قباد بن حسین بن حسن : ۳۹۶

قباد بن شاہ غازی : ۲۹۱

قباد بن زید بن أحمد : ۲۷۸

قبادی المنصوری : ۴۷

قباد گرائی بن سلیم : ۳۶۸ ، ۳۶۹

قباد بن إدريس المطمین : ۳۱

قباد شریف مکہ : ۱۷۷

أبو قباد ( نک . الحارث بن ربیع

الأنصاری )

قباد الفخری : ۴۷

قباد الجوی : ۴۷ ، ۵۴

قباد خواجہ : ۳۶۵

قباد محمد بن عبد اللہ : ۴۰۹

قباد بن مسلم بن عمرو بن الحسين : ۷۶

۴۱۵

قباد بن المباس بن عبد المطلب : ۲۷

قباد الاسحاقی : ۴۸

أبو قباد ( ہرادرزادہ الولید بن تلید ) :

۵۶

قبادی ، ( صدر الأعظم ۱۲۹۷ھ ) : ۲۴۹

قباد ، حامل طبرستان : ۲۸۵

قباد ارسلان بن داود بن سقمان نغر الدین :

۳۴۴

قباد ارسلان بن غازی بن ارتق ارسلان :

۳۴۵

قباد ابراہیم ، ( صدر الأعظم ۱۰۹۵ھ ) :

۲۴۴

قباد تکین : ۷۹

قباد بک بن ذی القادر الساسانی

عبد الرشید : ۲۳۵

قباد بن سیور قتمش بن شاہ رخ : ۴۰۳

قباد کای خان ، جورجیا : ۲۹۹

قباد خان ، بنگالہ : ۴۲۷

قباد خلیل چندرلی ، صدر الأعظم : ۲۴۵

قباد داود ( صدر الأعظم ۱۰۳۰ھ ) :

۲۴۳

القراريطي (نك: محمد بن احمد الإسكافي ،  
أبو اسحق)  
قرا سنقر الاشرفي : ٥٤  
قره عثمان بك ، بوسنه : ٣٦١  
قره عثمان ، داي تونس : ١٣٠  
قره علي پاشا ، بوسنه : ٢٦٢  
قره عيسى ، باليكسر : ٢٢٥  
قره قوش (سردار زنگي) : ٥٢  
قره مان بن نوره : ٢٢٦  
قره محمد پاشا ، بوده : ٢٥٨  
قره محمد تورموش بن بيرام خواجه : ٣٨٣  
قره مراد (صدر الأعظم ١٠٥٩ هـ) :  
٢٥٧  
قره مصطفي ، بوسنه : ٢٦٤  
قره مصطفي ، تونس : ١٣٠  
قره مصطفي شاهين : ١٨٦  
قره مصطفي ، (صدر الأعظم ١٠٨٧ هـ)  
٢٥٩  
قره مصطفي مرزوني ، صدر الأعظم :  
٢٤٤  
قره هولاكوبن موتوكن : ٢٧٠  
قره يوسف نويان بن محمد : ٢٨٣  
قره يوك عثمان آق قيونلو : ٢٣٣  
قرقني بن طغان ارسلان : ٣٥٥  
قرغويه (والي حلب) : ٢٠١ ، ٥٥  
قرقاز بن طاهر ، بني شهاب : ١٦٩  
قرقاز بن بخر الدين ، بني ممن : ١٧١  
قرقاز بن قلم ، بني ممن : ١٧١  
قره بن شريك بن مرشد بن الحارث  
العبسي : ٢٨  
قرواش بن المقلد المقلبي أبو المنيع : ٢١  
٢٥٩ ، ٢٩ ، ٢٥٥  
قرش بن بدران بن المقلد : ٥٩ ،  
٢٥٥  
قرم كراي بن دولت : ٢٦٩  
قزك ارسلان بن ايلدگز : ٣٤٩  
قزك أحمد بن ابراهيم بن اسفنديار : ٢٢٤  
قزل أمير أخور : ٦٧  
قسام التراب : ٤٤  
قسطل بن زهير ، بني مهنازدينه :  
١٧٨  
قسيم الدولة (نك: آسنقر الحاجب)  
ابن القصاب (محمد بن أحمد أبو المظفر  
مؤيد الدين)  
قصوره : ٤٨  
قصوره النرازي : ٥٥

قطب الدولة (نك: أحمد بن علي)  
قطب الدولة (نك: بارزطغان)  
قطب الدين آبيك سلطان دهلي : ٤٢٢  
قطب الدين آبيك النوري : ٤١٩  
قطب الدين ، بنگاله : ٤٤٣  
قطب الدين تهمين ، جزيره هرمز : ٣٨٧  
قطب الدين بن طاهر ، كشمير : ٤٣٢  
قطب الدين بن عز الدين بن ركن الدين :  
٣٠٣  
قطب الدين بن كاليجار : ٣٨٧  
قطب الدين بن محمد بن أحمد بن تترخان :  
٤٣٦  
قطب الدين (نك: محمد بن أنوشكين)  
قطب الدين (نك: محمد بن حسين  
النوري)  
قطب الدين (نك: محمد بن ركن الدين)  
قطب الدين (نك: محمد بن زنگي بن  
موردود)  
قطب الدين محمود لنگا : ٤٣١  
قطب الدين بن مظفر الدين بن حسنويه :  
٣٥١  
قطب الدين (نك: ملكشاه الثاني)  
قطب الدين (نك: موردود بن زنگي)  
قطب الدين مؤيد : ٢٨٧  
قطر : ٥٣  
قلان : ٤٧  
قلان سيف الدين أبو العالي الأتلي : ١٦٢  
قلنج تفتاح بن محمد ارسلان : ٣١٣  
قلنج خان صدر الصدور ، نظام حيدر  
آباد : ٤٤٦  
قليج ارسلان بن پير علي بن قتلغ : ٢٨٥  
قليج ارسلان (نك: داود بن سليمان  
بن قتلغش)  
قليج ارسلان بن سليمان شاه : ٢١٥  
قليج ارسلان بن كيشيرو بن كيتباد :  
٢٢٢ ، ٢١٨  
قليج ارسلان بن مسعود بن داود :  
٢٢١ ، ٢١٥  
قر الدين تترخان قران ، بنگاله : ٤٢٦  
قنفذ بن حمير بن جندان التيمي : ٢٧  
قنغر سلطان : ٦١  
قوام الدولة (نك: أبو النوارس بن  
فيروز)  
قوام الدولة (نك: كرينا)  
قوام الدين (نك: علي بن صدقه مؤمن  
الدولة)

قوام الدين (نك: علي بن محمد بن محمد  
بن جيهير الثالث)  
قوام الدين الرعشي : ٢٩٤  
قوام الملك (نك: سبكتكين السقنصري)  
قويلاي بن تولوي : ٣٦٠  
قويجي ، قبيله سفيد : ٢٦٥  
قولنا بن باتر : ٣١٧  
قولي خان ، والي فارس : ٢٥٨  
قونجوق بن دووا : ٣٧٠  
قيس بن محمد بن عباده الأنصاري  
٢٧١  
قيس بن عباده بن دليم بن حارثة  
الأنصاري : ٢٨  
قيس بن محمد ، بني شهاب : ١٦٨  
قيس بن الهيم : ٧٥  
قيصر پروانه : ٢٢٢  
قيصر شاه بن قليج ارسلان : ٢١٥

### (ك)

كافور الأخشيدي : ١٤٤ ، ٥٥٠  
كافي الكفاة (نك: جيهير متمد الدولة ،  
أبو البركات)  
كالي بن الفيزان : ٢٢٨  
كاليجار ، جزيره لار : ٢٨٧  
أبو كاليجار البرويهي : ١٩ ، ٦٦ ، ٢٠٩  
كام بخش ، أمير لاطورمفوك : ٤٤٣  
كاسرو الديلمي : ٢٩٣  
كاسران ، أفغانستان : ٤٤٧  
كاسران بن باير : ٤٤٢  
كامكاريان (نك: أحمد بن سهل بن هاشم)  
الكامل (نك: شعبان بن الناصر)  
كامل مهندس پاشا ، بوسنه : ٢٦٦  
كامل يوسف ، صدر الأعظم : ٢٤٨  
أبو كامل (نك: بركه بن المقلد)  
كبيك بن دووا : ٢٧٠  
كبك سلطان بن دوست محمد : ٤٠٥  
ككتبا زين الدين العادل : ١٦٢  
ككتير بن عبد الله السلمي : ٦٣  
ككتير بن وهب بن وقبيه : ٢٠٦  
ككچكر الكردامي : ٥٥  
ككربنا : ٦٠  
كرد پاشا ، مصر : ٢٥١  
كردان شاه ، جزيره هرمز : ٢٨٧  
كرد عبيدي ، الجزائر : ١٢٩

شكر شاسب بن علي بن فرامرز : ٢٢٨  
شكر شاسب بن فرخزاد : ٢٧٩  
شكر شاسب بن محمد بن دشمنزار : ٢٢٨  
شكر شاسب بن نور الدين بن أبي بكر : ٣٥٤  
شكر كين شاه ملاء الملك : ٢٨٧  
شكرمانشاه بن قاورد : ٢٣٥  
شكر ملى خان ، جورجيا : ٢٩٦  
شكر نوم بن حفص : ٧٠  
شكر نوم بن عياض القشيري : ٩٩  
شكرى بك : ٣٦٥  
شكرى الله بن أحمد بن محمود ، دكن : ٤٢٧  
شكر بك ، روسلي لوند : ١٨٦  
شكر الدوله ( نك . شيرزاد بن مسعود )  
شكر الدوله ( نك . غريب بن محمد بن مثنى )  
شكر الدين ( نك . اسماعيل بن ابراهيم )  
شكر الدين ( نك . أبو البركات بن سامه )  
شكر الدين بن شمس الدين : ٢٩٤  
شكرات شاه زينه الدين : ٤٥٢  
شكر كشتكين : ٤٢٦  
شكر كشتكين بن بلسا بك : ٢٢٧  
شكر كشتكين بن دانشمند : ٢٢٥  
شكر بن الفيروزان بن الحسن : ٢٢٨  
شكراد الزابج امپراطور : ٤٦  
شكرمان پاشا ، بوده : ٢٥٦  
شكرمان كورجى پاشا ، بوده : ٢٥٧  
شكرتون بن ابراهيم بن محمد بن إدريس ،  
القاسم : ١٠٣  
شكر شكن بن بويانتو : ٢٦٠  
شكر كوچكو نيجو بن أبي الخير : ٤٠٣  
شكر كوچك ابراهيم : ١٢٩  
شكر كوچك بن الناصر ، علاه الدين الأشرف : ١٤٣  
شكر كودانگ : ٣٤٢  
شكر كور كشتكين الديلمى : ١٢٠ ، ١١  
شكر كوره ( نك . الحسن بن علي الخراسانى )  
شكر كوسه ، مصطفي ، الجزائر : ١٢٧  
شكر كوشالا بن كولوك : ٢٦٠  
شكر كوبرى بن علي بن بكتكين : ٢٤٤  
شكر كولوك بن دارما بالا : ٢٦٠  
شكر كيون تيمور بن ألبك : ٢٦٠  
شكر كور آين سمد الدوله : ٢٢٧  
شكر كيا حسن بن لهراسب بن أفراسياب :  
٢٨٧  
شكر كيا نغر الدين جلادى : ٢٨٧  
شكر كيا كشتاسب : ٢٨٧  
شكر كيجور : ٦٩  
شكر كيا تون بن آباتا : ٣٥٤ ، ٣٥٣ ، ٣٦٢  
شكر كيخرو بن قليج ارسلان : ٢١٥ ، ٦٦

كيخرو بن قليج ارسلان بن كيخرو  
بن كيقباد : ٢١٨  
كيخرو بن گاوباره : ٢٩١  
كيخرو بن كيقباد بن كيخرو : ٢١٨  
كيخرو بن محمود ايشجو ، غياث الدين :  
٢٨٥  
كيخرو بن يزدگرد : ٢٨٧  
كيدر ( نك . عبد الملك نصر بن عبد الله  
الصفدى )  
كينلغ : ٧١  
كيقباد بن بُراخان بن بلبان : ٤٢٢  
كيقباد بن فرامرز بن كيكاس : ٢١٨ ،  
٢٢٨ ، ٢٨٠  
كيقباد بن كيخرو بن قليج ارسلان :  
٢١٥ ، ٢١٩  
كيقباد بن كيخرو بن كيقباد : ٢١٨  
كيكاس بن اسكندر بن قابوس : ٣٢٠  
كيكاس بن أشرف : ٢٩٢  
كيكاس بن كيخرو بن قليج ارسلان :  
٢١٥  
كيكاس بن كيخرو بن كيقباد : ٢١٨  
كيكاس بن كيقباد : ٢٨٠  
كيكاس بن كيومرث : ٢٩٢  
كيكاس بن مز اوساب : ٢٩١  
كيجل بن جيلانشاه : ٢٨٤  
كبولك بن أوكتاي : ٣٦٠  
كيومرث بن بهمن بن بيستون : ٢٩٢  
كيومرث بن بيستون بن كستهم : ٢٩١  
كيومرث بن جهانگير : ٢٩٢  
كيومرث بن كيقباد بن بُراخان : ٤٢٢  
كيومرث بن كيكاس : ٢٩٢

( ل )

لاجين ( حامل حلب ) : ٥٤  
لاجين المنصورى حسام الدين : ١٦٢  
لالا حسين : ٦١  
لالا شاهين پاشا ، مصر : ٢٥١  
لالا محمد ، ( صدر الأعظم ) : ٥١٠٠ ،  
٢٥٦  
لالا يوجوج : ٢٢٢  
لالا يور كيج پاشا بن عبد الله : ٢٢٢  
لالا يور كيج جلال الدين ، صدر  
الأهظم : ٢٤٠  
ليبيل ( يا لبيب ) والنصيه : ٨٩  
لشكر بن وردان ، عز الدين : ٣٤٩

لشكرستان ( از طرف مصمص الدوله ) : ٦٦  
لشكرى على بن موسى : ٢٨٢  
لشكرى بن محمد بن شداد أبو الحسن : ٢٨٢  
لشكرى بن ميمون بن أحمد : ٢٨٢  
لطف الله بن وحيه الدين : ٢٨١  
لطفى پاشا ، صدر الأعظم ( ٩٤٦ هـ )  
٢٤١  
لقمان بن طفا تيمور : ٢٨٢  
لؤلؤ ، غلام أحمد بن طولون : ٤٤ ، ٤٩  
لؤلؤ بدر الدين أتابك الموصل : ٣٤١  
لؤلؤ الجراحي : ٥٠  
لؤلؤ ، وصى سلطان شاه بن رضوان :  
٥٢  
لؤلؤ ، غلام بن حمدان : ٢٠١  
ليث بن إلياس بن محمد : ٢٣٠  
الليث بن علي بن الليث : ٧٥ ، ٢٠٢  
الليث بن الفضل الأبيوردى : ٤٠  
ليلي بن النعمان الديلمى : ٢٩٤ ، ٢٩٩  
لينگدان ، از مغولان : ٣٦٢

( م )

ماكان بن كالى بن الفيروزان : ٧١ ، ٧٩ ،  
٢٩٤ ، ٢٢٨  
مالقوج دوفغلى : بوسنه : ٢٩١  
مالك بن الحارث ( نك . الأشتر النخعي )  
مالك بن الحارث ، بني شهاب : ١٦٨  
مالك بن دهم بن عيسى السكبي : ٤٠  
مالك بن طوق بن عتاب التفتي : ٤٣  
مالك بن علي الخوارى : ١٩٣  
مالك بن علي الخراسي : ٦٤  
مالك بن علي بن سالم المقيلى : ٢٠٦  
مالك بن كيدر الصفدى : ٤١  
مالك بن الهيثم الخراسي : ٥٦  
مامون بن بيگه بك : ٢٩٦  
المأمون ( نك . أبو جعفر عبد الله بن  
الرشيد ) : ٢ ، ٦٠٣ ، ٧٠ ، ٢٩ ، ٣٧ ،  
٤٠ ، ٢٦ ، ٤٢ ، ٥٧ ، ٧٠ ، ٧٨  
المأمون ( نك . القاسم بن حمود ) : ٢  
مأمون بن مأمون بن محمد ، أبو المباس :  
٣١٦  
مأمون بن محمد بن أحمد خوارزمشاه :  
٣١٦  
مأمون بن منذر بن بيلان : ٢٩٦  
مامى بن على التزركيني : ١٢٥  
ماندا غول بن آدساي : ٣٦٢

مانع ، بني مهناذ بن مدينه : ١٧٨  
 ماني ، جَامِيَا نَدْرَسْتَد : ٤٢٩  
 مامر حزه سلعدار ، صدر الأظم :  
 ٢٤٦  
 مبارز الدين ( نك : اسفنديار بن بايزيد )  
 مبارز الدين بن سركين شاه : ٢٨٧  
 مبارز الدين ( نك : محمد بن سليمان )  
 مبارز الدين ( نك : محمد بن محمود )  
 المبارك ( نك : ابراهيم بن المهدي )  
 مبارك بن أحمد : ٢٤  
 المبارك بن جمادى الدرعي : ١٣٤  
 مبارك بن خضر بن ملك سليمان : ٤٢٣  
 مبارك خواجه ، قبيله سفيدي : ٣٦٦  
 مبارك بن الرضا ، صارم الدين : ١٦٢  
 مبارك شاه ، جوهور : ٤٣١  
 مبارك شاه بن قره مولاكو : ٣٧٠  
 مبارك الصباح : ١٩٧  
 مبارك الصقلي هو التسيه : ٨٩  
 المبارك بن محمد بن عبد الله بن هبة الله  
 بن السله : ٢٠  
 المبارك بن محمد الفَرَطَاظِي : ١٣٥  
 مبارك بن محمد بن يعقوب خان : ٤٢٢  
 المبارك بن منصور الزمري : ١٣٤  
 مبارك الدولة ، بنگاله : ٤٤٤  
 مباشر ناصر الدوله بن سليمان ( ميورقه ) :  
 ٩١  
 التأييد بالله ( نك : إدريس بن علي )  
 متعب بن عبد العزيز : ١٩١  
 متعب بن عبد الله آل رشيد : ١٩١  
 المتق لله ( نك : أبو اسحق ابراهيم بن  
 القتيبر )  
 المتوكل ( نك : جعفر بن المتعم )  
 المتوكل الثاني ( نك : عبد العزيز بن المستعين )  
 المتوكل أبو حفص ( نك : عمر بن محمد بن  
 عبد الله بن مسامه )  
 المتوكل الأول ( نك : محمد بن المتضد )  
 المتوكل ( نك : محمد بن يوسف بن هود )  
 المتوكل بن المستمك : ٥  
 مني كَلْبَجَه ، جزايرماليه : ٤٤٩  
 المجراف ( نك : سعيد بن الحكم القرشي )  
 مجاعة بن سمر التميمي : ٤١٥  
 مجاهد بن محمد بن حسن كانسكو : ٤٢٧  
 مجاهد بن يوسف بن علي العاصري : ٩١  
 مجد الدولة ( نك : رستم بن علي البويهبي ) :  
 ٣٢٣ ، ٧٢  
 مجد الدين ( نك : أبو الفتح بن الصاحب )

مجد الدين ، باطنيان بلاه شام : ١٦١  
 مجد الدين بهرامشاه بن داود ، الملك  
 الأجد : ١٥٣  
 مجد الدين بن عبد العزيز السكودي : ٣٩٧  
 مجد الدين ( نك : محمد بن محمد بن بوستكين )  
 مجد الدين ( نك : هبة الله بن محمد بن المطلب  
 أبوالمعالى )  
 مجيد بن صعيد : ١٩٦  
 المجير ( نك : علي بن الحسن الطفرائي )  
 مجير الدين ( نك : أبي بن محمد )  
 مجير الدين محمد بن أبي بكر الملك المادل :  
 ١٥٤  
 ابن مختار : ٣٠  
 محبت بن عبد الله ، بلوچستان : ٤٤٩  
 محبوب علي بن أفضل الدولة : ٤٤٦  
 محبوب علي بن فرخنده علي : ٤٤٦  
 محراب خان بن محمود ، بلوچستان : ٤٤٩  
 المهرز بن حارثة : ٢٧  
 مكرم بوسته لي ، بوسته : ٢٦٣  
 محسن بن الحسين : ٢٣  
 محسن زاده عبد الله ، ( صدر الأظم  
 ١١٥٠ ) : ٢٦٥  
 محسن بن التائب بن حاد : ١١٠  
 محسن بن مسعود ، بني شهاب : ١٦٨  
 أبو الحسن : ٨  
 ابن محموظ ( نك : موسى بن محمد بن  
 نصير )  
 محمد ارسلان ترخان ، بنگاله : ٤٢٦  
 محمد بن ارسلان شاه بن کرمانشاه : ٣٣٥  
 محمد آيدوسلي شيد ، بوسته : ٢٦٥  
 محمد أجازة پاشا ، بوسته : ٢٦٣  
 محمد بن ابراهيم بن أحمد بن حسن : ٣١٣  
 محمد بن ابراهيم بن أحمد بن محمد ، سلطان  
 عثماني : ٢٢٩  
 محمد بن ابراهيم بن أرخان : ٢٣٠  
 محمد بن ابراهيم اسكندر ، جزايرماليه :  
 ٤٥١  
 محمد بن ابراهيم بن پيري محمد : ٢٣٥  
 محمد بن ابراهيم بن سيمجور أبو الحسن :  
 ٣١٠  
 محمد بن ابراهيم ، صاحب بدليس : ٣٩٥  
 محمد بن ابراهيم بن صملوك : ٢٧٥  
 محمد بن ابراهيم بن طهباسب ، دكن : ٤٣٩  
 محمد بن ابراهيم ، حامل مدينه : ٢٧  
 محمد بن ابراهيم بن محمد الامام : ٢٨ ، ٢٩ ،  
 ٦٩

محمد بن ابراهيم بن يعقوب : ١٨٠  
 محمد بن احمد ، بني الأحيضر : ١٧٧  
 محمد بن أحمد الإسكافي القرايطي ،  
 أبو إسحق : ٨  
 محمد بن أحمد بن بايجور ، أبو داود : ٣٠٧  
 محمد بن أحمد برهان الدين : ٣٣٣  
 محمد بن أحمد بن ترخان : ٤٣٥  
 محمد بن أحمد بن الحسن المهدي : ١٨٩  
 محمد بن أحمد بن زهير : ٩٠  
 محمد بن أحمد بن سعد بن محمد بن صرد نيش  
 الجذامي : ٩٢  
 محمد بن أحمد بن سمعون الشاطبي : ١٣٣  
 محمد بن أحمد الصيمري ، أبو جعفر : ٣٢٤  
 محمد بن أحمد ، أبو طالب ، مؤيد الدين ،  
 ابن الملقمي : ١١  
 محمد بن أحمد ( حامل : كوفه ) : ٦٩  
 محمد بن أحمد ( حامل مكة ) : ٣٢٧  
 محمد بن أحمد بن عبد العزيز بن عمر : ٣١٩  
 محمد بن أحمد بن عبد الملك : ٢٨٣  
 محمد بن أحمد بن عيسى بن محمد النوشري :  
 ١٨  
 محمد بن أحمد بن عيسى بن المنصور : ٣٠  
 محمد بن أحمد قره مانلي : ١٣٢  
 محمد بن أحمد السكيلي الصرق : ١٣٣  
 محمد بن أحمد الماسي : ١٣٢  
 محمد بن أحمد بن محمد بن أبي طاهر :  
 ٢٧٧  
 محمد بن أحمد بن محمد ، أبو عبد الله  
 خوارزمشاه : ٣١٩  
 محمد بن أحمد بن محمد الثاني الرطاسي :  
 ١٢٣  
 محمد بن أحمد ، أبو الظفر ، مؤيد الدين ،  
 ابن القصاب : ١٠  
 محمد أحمد المهدي : ١٣٧ ، ١٦٨  
 محمد بن إدريس : ٣١  
 محمد بن إدريس الثاني المنتصر : ١٠٣  
 محمد الأول بن إدريس بن يحيى : ٨٦  
 محمد الثاني بن إدريس بن يحيى : ٨٦  
 محمد أدركلنجيه : ٤٥٠  
 محمد بن أرتنا : ٢٣٢  
 محمد بن أردشير : ٦٦ ، ٢٨٧  
 محمد إدراك بن أنوشه : ٤٠٩  
 محمد بن اسحق بن ابراهيم : ٣٩٩  
 محمد بن اسحق بن ابراهيم بن الحسين :  
 ٧٤  
 محمد بن اسحق بن كنداجيق : ٥٨

محمد بن أسد أبو النصر الشازي : ٣١١  
محمد بن اسماعيل ، عمان : ١٩٤  
محمد بن اسماعيل بن قراج بن نصر : ٩٣  
محمد بن اسماعيل بن قريش بن عباد اللخمي :  
٨٦  
محمد بن اسماعيل الهادي : ١٨٩  
محمد بن الأشعث بن عقبه الخزازي : ٣٩٩  
٧٠ ، ٧٤ ، ١٠٠  
محمد الأصغر بن زيدان ، أبو عبد الله :  
١٢٥  
محمد بن الأغب بن ابراهيم ، أبو العباس :  
١٠٦  
محمد أغلي ، تونس : ١٣٠  
محمد الأفضل بن دوداد : ٢٧٤  
محمد بن الأفلح ، أبو اليقظان : ١٠١  
محمد آفندي ، الجزائر : ١٢٩  
محمد ألس ، ( صدر الأعظم ١١٠٦ هـ )  
٢٤٤  
محمد بن إلياس بن أليسع : ٢٢٧  
محمد أمير السواحل : ٢٢٧  
محمد أمير مرار : ١٢٨  
محمد أمين بن الله قلى : ٤٠٩  
محمد أمين بن جشيد : ٢٩٦  
محمد أمين ، خان قازان : ٢٧٤  
محمد أمين رفوف ، صدر الأعظم : ٢٤٧  
٢٤٨  
محمد أمين سمادت خان بن ميرزا ناصر :  
٤٤٤  
محمد أمين طالى ، صدر الأعظم : ٢٤٨  
محمد أمين يلقبى زاده نيشجى : ٢٤٦  
محمد بن أنوشكين غرشاه : ٣١٧  
محمد بن أوس الانباري : ٧٨  
محمد بن أوس الأنصاري : ٩٩  
محمد أوغوز پاشا ، مصر : ٢٥١  
محمد بن أيوب ، أبو طاهر : ٩  
محمد بن أيوب بن طاهر البكري : ٨٧  
محمد باقر بن عمر شيخ بن أبي سعيد : ٤٠٣  
محمد بن بارضوان الملجي : ١٣٣ ، ١٣٤  
محمد پاشا ، بغداد : ٢٥٨ ، ٢٥٩  
محمد پاشا بن خليل بن داود : ٢٣٤  
محمد پاشا ، مصر ، ( برای بار دوم  
١١٢٨ هـ ) : ٢٥٤  
محمد باقى بن عيسى ترخان ، سند : ٤٣٠  
محمد بالطه جوي پاشا ، بوسنه : ٢٦٢  
محمد بن بايزيد بن مراد : ٢٣٩  
محمد بك بايسنقر بن شاه رخ : ٤٠٢

محمد پير پاشا ، مصر : ٢٥٢  
محمد بيج بن سفيير الزمري : ١٣٦  
محمد بختيار خلجي : ٤٢٦  
محمد بن بدر بن شمس الدين الكردى :  
٢٩٧  
محمد بن بدر بن عبد الله : ٧٥  
محمد بن بدر بن علي الكردى : ٢٩٧  
محمد بن بركات : ٣٢ ، ٣٣  
محمد بروسلى : ١٢٨  
محمد بن بزرك أميد بن الحسن : ٣٢٩  
محمد بن يسادر بن صدرار : ١٠٢  
محمد بن بشير ، بنى مهن : ١٧٠  
محمد بك بن أحمد ، أطنه : ٢٣٤  
محمد بك بن آيدين : ٢٢٧  
محمد بكتاش ، الجزائر : ١٢٩  
محمد بكتيمور ، الملك المنصور : ٢٤٨  
محمد بن بكر : ١٢٩  
محمد بن أبي بكر ، بنى شهاب : ١٦٩  
محمد بن أبي بكر الصديق : ٢٨  
محمد بلنجى ، ( صدر الأعظم ١١١٦ هـ ) :  
٢٤٥  
محمد بن بى ، أبو عبد الله : ٢٠٩  
محمد بن بهرامشاه بن داود : ٢١٩  
محمد بن بهرامشاه ، كرمان : ٣٣٥  
محمد بهلول جهان بن ايلده گز : ٣٤٩  
محمد بن بولاد بن كوجوك : ٢٧٠  
محمد بولاك : ٣٦٥  
محمد بوبنى احمري ، صدر الأعظم :  
٢٤٤  
محمد پير پاشا بوده : ٢٥٦  
محمد پيرى ( صدر الأعظم ) : ٢٤١  
محمد تاتار پاشا ، بوسنه : ٢٦٢  
محمد بن تايىكو بن براك : ٣٥٦  
محمد ترپاكى ، ( صدر الأعظم ١٠٥٩ هـ ) :  
٢٦٠  
محمد تسكر فان العالم ، جزايرمالديف : ٤٥١  
محمد بن تيكش بن ايل ارسلان : ٣١٧  
محمد تينگرلى ، حاكم الجزائر : ١٢٧  
محمد بن تسكرين بن عبد الله : ٤٢  
محمد بن تومرت المهدي : ١١٣  
محمد بن شمال الخفاجى : ٢١٠  
محمد بن عتمة ، عامل صقلية : ١٠٨  
محمد بن أبي الجبر أبو علي : ٢٠٩  
محمد جبرئيل ، صدر الأعظم ( ١٠٠٦ هـ ) :  
٢٤٢  
محمد چركس ، ( صدر الأعظم ١٠٢٣ هـ ) : ٢٤٣

محمد ، الجزائر : ١٢٩  
محمد ، جزيره لار : ٢٨٧  
محمد بن جعفر بن علي بن الحسين بن علي :  
٢٩  
محمد بن جعفر بن محمد ، شريف مسكه :  
٣١  
محمد بن جعفر بن محمد بن العباس بن  
قسانجس : ١٩  
محمد بن جعفر بن محمد بن علي بن الحسين  
الغزبى الرابع : ١٤٩  
محمد بن جعفر بن محمد الغزبى ، أبو الفرج :  
٢٢ ، ٢١  
محمد بن جعفر ، المنتصر : ٤١  
محمد بن أبي جعفر محمد : ٣٠  
محمد بن أبي جعفر محمد بن هود : ٩٣  
محمد چايى بن دندار : ٢٢٩  
محمد چايى بن علي بن أرتتا : ٢٢٢  
محمد جاني الدين ، جزايرمالديف : ٤٥٠  
محمد بن جهانسوز بن حسين الفورى :  
٤١٩  
محمد بن جهور بن محمد بن جهور : ٨٨  
محمد بن أبي الجوارى : ١٠٦  
محمد جوان قبيجى سلطان زاده پاشا ،  
مصر : ٢٥٢  
محمد جونا بن تفاق ، قياث الدين : ٤٢٢  
محمد بن حاتم بن مرته : ٢٧٢  
محمد حاجى پاشا ، بوده : ٢٥٥  
محمد الحاج ترياكى ، صدر الأعظم : ٢٤٥  
محمد الحاج بن علي ، باى تونس : ١٣١  
محمد بن حاجى حسن ، جزايرمالديف : ٤٥٠  
محمد بن الحاج بن داود الشطوكى : ١٢٢  
محمد حاج ، داي الجزائر : ١٢٨  
محمد بن حاجى علي ، جزايرمالديف : ٤٥١  
محمد حافظ چركس ، بوسنه : ٢٦٦  
محمد الحبيب بن الناصر ، باى تونس : ١٣١  
محمد بن الحسن ، بنى جندى : ١٩١  
محمد بن الحسن الحفصى أبو عبد الله : ١١٦  
محمد حسن ، خان شكي : ٢٨٢  
محمد حسن ، خان گنجه : ٢٨١  
محمد بن الحسن الداعى أبو عبد الله :  
٢٩٣  
محمد بن حسن بن علي ، صاحب آتا : ٢٢٢  
محمد بن الحسن بن صالح الحدانى : ٥٧  
محمد بن الحسن بن عبد العزيز : ٣٠  
محمد حسن بن فتح علي : ٢٨٩  
محمد بن الحسن بن أبي الفياض : ٧٥



محمد بن حسن قرظم ، ناصر الدين : ٤٣٢  
محمد بن حسن گانگو ، دکن : ٤٣٧  
محمد بن الحسن بن محمد بن بزرك أميد  
خداوند : ٣٢٩  
محمد بن حسن بن محمد بن حسن بن الصباح :  
٣٢٩  
محمد الحسن بن محمد الخامس ، أبو عبد الله :  
١١٦  
محمد بن حسين ، أخى : ٣٣١  
محمد الثانى بن حسين ، باى تونس : ١٣١  
محمد بن الحسين البلخى : ٦٦  
محمد بن حسين بن حسن الفورى : ٤١٩  
محمد بن الحسين بن عبد الرحيم أبو سميد :  
٣٢٦  
محمد بن الحسين المميد بن محمد بن عبيد الله :  
٣٢٤ ، ١٩  
محمد الحسين بن الفضل ، أمير دارفور :  
١٣٩  
محمد بن الحسين الليدى : ٣٣٨  
محمد حمدى پاشا ، بوسنه : ٢٦٦  
محمد حمزه پاشا زاده پاشا ، بوده : ٢٥٧  
محمد بن حمادى الزركينى : ١٣٥ ، ١٣٦  
محمد بن محمد الطوسى : ٥٧ ، ٧٨ ، ٢٧٢  
محمد حيدر آخازاده پاشا ، مصر : ٢٥٢  
محمد خاصكى پاشا ، بغداد : ٢٥٢ ، ٢٥٩  
محمد بن خالد البرهكى : ١٣  
محمد بن خالد بن عبد الله القسرى : ٣٦  
محمد بن خالد بن يزيد بن مزيد : ٢٧٧  
محمد خان بك ، بوسنه : ٢٦١  
محمد خان بن خضر : ٤٥٥  
محمد خان بن شرف الدين : ٦١  
محمد خداينده بن طهماسب : ٣٨٨  
محمد خدايار بن شير على : ٤١١  
محمد بن خزر الفراوى : ١١٢  
محمد خسرو پاشا ، بوسنه : ٢٦٦  
محمد خسرو پاشا ، ( صدر الأعظم ١٢٥٥هـ ) :  
٢٤٧  
محمد خسرو ساما كولى : ٢٦٦  
محمد بن خفاجه : ١٠٦  
محمد بن خليل بن قراجا : ٢٣٦  
محمد بن خليل القرمان : ٢٣٠  
محمد خوجه ، تونس : ١٣٠  
محمد خورشيد پاشا ، بوسنه : ٢٦٦  
محمد دارنده لى ( صدر الأعظم ١١٩٠هـ ) :  
٢٤٦  
محمد الدايمى بن زيد : ٢٩٣

محمد دآمد أوكوز ، صدر الأعظم :  
٢٤٣ ، ٢٤٢  
محمد بن داود بن عيسى : ٢٩  
محمد بن ديس بن صدقه : ٢٠٨  
محمد درويش ، صدر الأعظم : ٢٤٧ ،  
٢٥٩  
محمد بن دشمنار بن كاكويه : ٧٢ ، ٢٢٨  
محمد دقردار زاده ، بوسنه : ٢٦٣  
محمد دواندار پاشا ، صدر الأعظم : ٢٤٥  
محمد دواندار پاشا ، مصر : ٢٥٤  
محمد بن داود بن الجراح : ٧  
محمد دؤره بن أحمد ، أمير دارفور : ١٣٩  
محمد دؤقر امامجى پاشا ، بوسنه : ٢٦٤  
محمد دوقه حنين زاده پاشا ، مصر : ٢٥١  
محمد أبو الذهب محمد الخازندار : ٢٥٤  
محمد ذو القادر ناصر الدين : ٢٣٣  
محمد بن ذى القرنين بن عين الدين : ٢٢١  
محمد رانغ ، صدر الأعظم : ٢٤٦  
محمد رانغ پاشا ، مصر : ٢٥٤  
محمد بن رافع بن رفاع : ٢٠٦  
محمد راقم پاشا ، مصر : ٢٥٤  
محمد رامى ( صدر الأعظم ١١١٤هـ ) :  
٢٤٤  
محمد رامى پاشا ، مصر : ٢٥٣  
محمد بن رائق ، أبو بكر : ١٢٠ ، ١١٧ ،  
١١٩ ، ٤١ ، ٥٠ ، ٦٥  
محمد بن رجاء الحضارى : ٦٥  
محمد رحيم بن عوض إيناق : ٤٠٩  
محمد رحيم منبجى : ٤٧  
محمد رشاد بن عبد الحميد ، السلطان : ٢٤٠  
محمد رشدى پاشا ، بوسنه : ٢٦٦  
محمد رشدى شروانى زاده : ٢٤٨  
محمد رشيد پاشا ، بوسنه : ٢٦٦  
محمد رشيد پاشا ، ( صدر الأعظم ١٢٤٤هـ ) :  
٢٤٧  
محمد رضا شاه بهلوى : ٣٩٤  
محمد بن ركن الدين محمود : ٣٠٣  
محمد بن زنگى بن مودود : ٣٤١  
محمد بن زهير بن السيب الضبي الأزدى :  
٢٧٤ ، ٤٠  
محمد بن زياد بن عبيد الله بن عبد اللدان :  
١٧٦  
محمد بن أبى الساج : ٣٠ ، ٥٨ ، ٢٧٢  
محمد بن سام بن حسين : ٤١٩  
محمد بن حباب بن أبى سعود بن زريع :  
١٨١

محمد بن السرى بن الحكم ، أبو نصر :  
٤١  
محمد بن سميد بن أبى بكر قتلغ : ٣٥٠  
محمد بن سميد الزهلى بن نصر : ٩٤  
محمد بن أبى سميد على بن قتاده : ٣١  
محمد سميد پاشا ، مصر ( ١١٥٩هـ ) : ٢٥٤  
محمد سميد پاشا ، ( صدر الأعظم ١١٦٩هـ ) :  
٢٤٦  
محمد بن سميد ، عامل مصر : ٣٩  
محمد السميد بن عبد العزيز ، أبو زيان :  
١٢٢  
محمد بن سميد بن عمر القاسمى : ١٣٤ ، ١٣٥  
محمد السميد بن أبى عثمان : ١٢٢  
محمد سميد طالب ، صدر الأعظم : ٢٤٧  
محمد بن سميد بن شريف : ٨٨  
محمد بن سميد بن هرون : ٨٨  
محمد سلحدار پاشا ، بوسنه : ٢٦٥  
محمد سلحدار پاشا ( صدر الأعظم  
١١٤٣هـ ) : ٢٤٥  
محمد سلحدار پاشا ( صدر الأعظم  
١١٨٤هـ ) : ٢٤٦  
محمد سلحدار پاشا ، مصر ( ١١٤٦هـ ) :  
٢٥٤  
محمد سلحدار سيد ، ( صدر الأعظم ) :  
٢٤٦  
محمد بن سلق بن على : ٢١٩  
محمد بن سلطان حجاج بن محمد : ٣٥٦  
محمد سلطان زاده ( صدر الأعظم ) :  
٢٤٣  
محمد بن سلفرشاه بن سميد بن زنگى : ٣٥٠  
محمد سليم ، ( صدر الأعظم ) : ٢٤٧  
محمد بن سليمان بن اشرف : ٢٣١  
محمد بن سليمان ، پروانه : ٢٢٢  
محمد بن سليمان ، أبو ضميره : ٣٩  
محمد بن سليمان بن داود بن بئرا : ٣١٣  
محمد بن سليمان الملباسى : ٦٣ ، ٦٤ ، ٦٨ ،  
٧٤  
محمد بن سليمان بن عبد الله بن سليمان : ٢٩  
محمد بن سليمان بن عبد الله بن محمد بن  
ابراهيم الزينجى : ٢٩  
محمد بن سليمان ( والى حلب ) : ٥٠  
محمد ستان زاده پاشا ، بوده : ٢٥٥  
محمد سيهاب پاشا ، بوسنه : ٢٦٣  
محمد سورنازن ( صدر الأعظم ١٠٦٦هـ ) :  
٢٤٤  
محمد بن سون : ٥٦

محمد سيد پاشا ، مصر : ٢٥١  
محمد السيد سَلْعَدَارَه ( صدر الأعظم ) :  
٢٤٥  
محمد بن السيد ، حامل موصل : ٥٧  
محمد السيراقرزي : ١٠٧  
محمد بن سيمجور الثاني : ٨٠ ، ٧٩  
محمد بن سيمجور الثالث : ٨٠  
محمد بن الشاطر : ٢١٥  
محمد الشاكر الله بن النتح : ١٠٢  
محمد شاه ، جزيره هرمز : ٢٨٧  
محمد شاه ، جوپور : ٤٣١  
محمد شاه بن حسن بن حيدر ، كشمير :  
٤٣٧  
محمد شاه أبو الفتح : ٢٨٨  
محمد بن شجاع الدين طلي : ٤١٩  
محمد بن شداد الروادي : ٢٨٢  
محمد شرف پاشا ، مصر : ٢٥٢  
محمد شكر بن أبي الفتوح الحسن : ٣١  
محمد بن شمس الدين بن حاجي بدر : ٣٩٧  
محمد شمس الدين الحموي ، جزايرمالديف :  
٤٥١  
محمد بن شهاب ، بنى شهاب : ١٦٨  
محمد بن شهريار : ٢٩١  
محمد شهورار زاده فازي پاشا ، مصر :  
٢٥٢  
محمد الشيباني بن شاه بوداني : ٤٠٣  
محمد الشيخ الاموي بن المنصور ، أبو  
عبد الله : ١٢٥  
محمد بن شيران عز الدين : ٤٢٦  
محمد بن صالح بن المباس بن محمد المباسي :  
٢٧  
محمد بن صدقه ، أبو الرضا ، جلال الدين  
الثاني : ١٠  
محمد بن صفوان ، بنى عقيل : ٢٠٥  
محمد صوفي پاشا ، بوسنه : ٢٦٢  
محمد صوفي پاشا ( صدر الأعظم ١٠٥٨ ) :  
٢٤٣  
محمد صوفي پاشا ، مصر : ٢٥١  
محمد صوفي بك ، بوسنه : ٢٦١  
محمد صوفي مزار غرادلي ، بوسنه : ٢٥٦  
محمد صوفلي پاشا ( صدر الأعظم  
١٩٧٢ ) : ٢٦١  
محمد بن صوك : ٢٧١ ، ٢٧٣  
محمد ظاهر چنگول أوغلو ، بوسنه : ٢٦٦  
محمد بن طاهر بن عبد الله : ٢٨ ، ٢٩٩  
محمد بن أبي طاهر بن محمد : ٢٧٧

محمد خَلْبَانِي ياصي پاشا ( صدر الأعظم  
١٠٤١ ) : ٢٤٣ ، ٢٥٧  
محمد طباني ياصي پاشا ، مصر : ٢٥٢  
محمد طبقي : ١٣٠  
محمد بن طفتكين : ٣٤٠  
محمد بن طنج الأخشيد : ١٧ ، ٣٠ ، ٤٢ ،  
٤٤ ، ٥٠ ، ١٤٣  
محمد بن طلحه بن عبد الله بن عبد الرحمن  
بن أبي بكر : ٢٨  
محمد بن ططر ناصر الدين : ١٦٣  
محمد طوپاك پاشا ، بغداد ( ١١٤٩ ) :  
٢٦٥  
محمد طويل صوقلي ( صدر الأعظم ) :  
٢٤١  
محمد طيار ، صدر الأعظم : ٢٤٣  
محمد الظاهر بأمر الله بن الناصر ، أبو نصر  
( نك : الظاهر بأمر الله ) : ٤  
محمد العادل ، جزايرمالديف : ٤٤٩  
محمد عارف زين الماشقين ، بنتام : ٤٥٣  
محمد حاصم پاشا ، بوسنه : ٢٦٧  
محمد عالم بن حازق يوسف ، جزايرمالديف :  
٤٥٥  
محمد ، حامل عماليان درين : ١٨٧  
محمد بن عباد بن حبيب المهدي : ٦٤  
محمد بن المباس بن فساجس : ١٩ ، ٢٢٤  
محمد بن المباس بن المنصور الهاشمي : ٥٧  
محمد بن عباس ميرزا : ٣٩٤  
محمد بن عبد الحق المريني : ١٢٢  
محمد بن عبد الحميد أبو الرازي : ١٧٦  
محمد بن عبد الرحمن الزياتي ، أبو عبد الله :  
١١٩  
محمد بن عبد الرحمن ، الشريف السجلاسي :  
١٢٦  
محمد بن عبد الرحمن ( نك : المستكني )  
محمد بن عبد الرحمن بن معاويه بن حديج :  
٣٩  
محمد بن عبد العزيز بن مصر : ٣١٩  
محمد بن عبد الله آل رشيد : ١٩١  
محمد بن عبد الله بن ابراهيم بن الأغب ،  
ابو نضر : ١٠٦  
محمد بن عبد الله بن اسحق البرزالي : ٨٧  
محمد بن عبد الله الزياتي ، أبو عبد الله :  
١١٩  
محمد بن عبد الله بن سعيد : ٣٤  
محمد بن عبد الله بن سعيد بن المنيرة بن  
عمرو : ٢٩

محمد بن عبد الله ، الشريف السجلاسي :  
١٢٥  
محمد بن عبد الله بن طاهر بن الحسين :  
٢٩ ، ٣٧ ، ٢٩٩  
محمد بن عبد الله بن عبيد الله المباس :  
٢٧  
محمد بن عبد الله الفارقي : ٦٥  
محمد بن عبد الله ( از بني قتاده أمرای  
مكة ) : ٣٣  
محمد بن عبد الله السكيتري : ٣٦  
محمد بن عبد الله بن مسلمة التنجي : ٨٩  
محمد بن عبد الله الناصر عز الدين : ١٨٨  
محمد بن عبد الله بن مبة الله بن المنظر بن  
علي بن السامه : ٢٥  
محمد بن عبد المؤمن ، صريف مكة : ٣٤  
محمد بن عبد الملك الأشجعي : ٨٥  
محمد بن عبد الملك بن أبي حمزه أباان الزياتي ،  
أبو جعفر : ٦  
محمد بن عبد الملك بن مروان : ٨ ، ٣٦ ،  
٢٨  
محمد بن عبيد الله بن زياد : ١٧٩  
محمد بن عبيد الله بن محمد بن عبد الرحمن  
بن صفوان الجمالي : ٣٦  
محمد بن عبيد الله الهدي ، أبو التاصم :  
١٤٤  
محمد بن عبيد الله بن يحيى بن الحاقان :  
١٦٠ ، ٨  
محمد بن عثمان ، الجزائر : ١٢٩  
محمد الأول بن عثمان ، أبو زيان : ١١٨  
محمد بن عثمان بن عبد الرحمن ، أبو زيان :  
١١٩  
محمد بن عثمان بن نصر : ٩٤  
محمد بن تيجلان : ٣٢  
محمد بن عز الدين ، أتابك لوسستان :  
٣٥٤  
محمد عزت ، ( صدر الأعظم ١١٨٨ ) :  
٢٤٦ ، ٢٤٧  
محمد عضد الدوله بن سليمان بن هود : ٩٠  
محمد بن عطيفه : ٣٢  
محمد بن مهناؤ الأزدی : ١٩١  
محمد عطيف آرنأؤد : ٢٦٧  
محمد بن علاء الدين بن خليل : ٢٣٦  
محمد علي الإدريسي : ١٩٧  
محمد بن علي بن اسحق بن خاينه : ٩١  
محمد بن علي إبيك خان : ٣١٢  
محمد بن علي بن الحسن بن مقله : ٨ ، ٢٥

محمد بن علي بن الحسين الهادي : ١٨٩  
محمد بن علي السامري ، أبو الفرج : ٩  
محمد بن علي بن سمات ، أوذ : ٤٤٥  
محمد بن علي بن سمد بن نصر : ٩٤  
محمد بن علي باشا ، جد خاندان علوي در مصر :  
١٦٧ ، ٣٤  
محمد بن علي بن صمّوك : ٧١ ، ٢٧٥  
محمد بن علي بن طاهر : ٧١  
محمد بن علي ( حامل مدينة ) : ٣٧  
محمد بن علي الفوري : ٨١  
محمد بن علي عبد الشكور ، أمير حرار : ١٣٨  
محمد بن علي قرأخان : ٣١٢  
محمد بن علي بن كريم خان : ٣٨٩  
محمد بن علي بن مأمون أبو الحارث : ٣١٦  
محمد بن علي المبارك : ١٣٤  
محمد بن علي بن محمد عمر : ٤١١  
محمد بن علي بن مظفر الدين : ٣٩٤  
محمد بن علي بن مقاتل : ٥٠  
محمد بن حماد الدين بن أمير مدختحرم : ٤٥١  
محمد بن عمر بن ناربوتا : ٤١١  
محمد بن عمر بن عبد العزيز بن عمر : ٣١٩  
محمد بن عمر بن عبد الله : ١٠٧  
محمد بن عمر بن علي بن سرا الطائي : ٢٧٢  
محمد بن عمر بن يوسف ، جزاير مالديف :  
٤٥٠  
محمد بن عمران بن شاهين أبو الفرج :  
٢٠٨  
محمد بن عمران بن محمد بن سبأ : ١٨١  
محمد بن عمرو بن الوليد : ٦٨  
محمد بن عميد الدولة ، أبو منصور : ٢٣  
محمد بن عنان أبو الفتح : ٣٣١  
محمد بن عوض باشا ، بوسنه : ٢٦٥  
محمد بن عوض زاده ، صدر الأعظم : ٢٤٥  
محمد بن أبي هون : ٦٥  
محمد بن غازي بوسنه لي : ٢٦٤  
محمد بن قزلان بن سعود : ١٩٠  
محمد بن غالب بن يوسف بن نصر : ٩٣  
محمد بن قزوين خان بن هوشنگ : ٤٣١  
محمد بن غوري بن سام بن حسين : ٤١٩  
محمد بن غياث الدين بن ابراهيم اسكندر :  
٤٥١  
محمد بن أبي الفتح عبد الله بن رئيس  
الروسايا ، كنجور ضد الدين :  
١٠  
محمد بن فريد بن خضر : ٤٢٣  
محمد بن فريفون : ٣١١

محمد بن الفضلي : ١٠٧ ، ١٠٩  
محمد بن الفضل بن بيان : ٢٩٣  
محمد بن الفضل الجرجاني ( الوزير ) : ٦  
محمد بن الفضل بن سليمان : ٥٧  
محمد بن الفضل بن عبد الرحمن ، أمير دارفور :  
١٣٩  
محمد بن فولاد خان خوقند : ٤١١  
محمد بن فؤاد باشا ، صدر الأعظم : ٢٤٨  
محمد بن فؤاد كنجي زاده ، صدر الأعظم :  
٢٤٨  
محمد بن فيروز بن رجب بن تغلق :  
٤٢٣  
محمد بن القاسم بن حمود : ٨٦  
محمد بن القاسم بن عبيد الله بن سليمان بن  
وَصَب : ٨  
محمد بن القاسم ( الملوي ) : ٣  
محمد بن القاسم الكرخي ، أبو جعفر : ٨  
محمد بن القاسم بن محمد بن الحكم : ٤١٥  
محمد بن القاسم ، المؤيد : ١٨٩  
محمد بن القاهر بالله بن المعتضد ( نك : أبو  
منصور ) : ٨٠٣  
محمد بن قايقاي ناصر الدين : ١٦٤  
محمد بن القائم بأمر الله بن عبد الرحمن بن علي ،  
أبو عبد الله : ١٢٥  
محمد بن قاسم ، صدر الأعظم : ٢٤٨  
محمد بن قاسم باشا ، بوسنه : ٢٦٥  
محمد بن قرا ارسلان بن داود ، نور الدين :  
٣٤٤  
محمد بن قرمان بن نوره : ٢٣٦  
محمد بن قره باشا ، بوسنه : ٢٦٤  
محمد بن قره باشا ، مصر : ٢٥٣  
محمد بن قره قاش باشا ، بوسنه : ٢٥٦  
محمد بن قره قاش باشا ، بوسنه : ٢٦٢  
محمد بن قره مانلي ، صدر الأعظم :  
٢٤١  
محمد بن قلاون ، ناصر الدين الناصر :  
١٦٣ ، ١٦٢  
محمد بن قلاط ، ( صدر الأعظم ١١٩٢ هـ ) :  
٢٤٦  
محمد بن قلى بن ابراهيم بن سلطان ، دكن :  
٤٤٥  
محمد بن قوجه حاجي باشا ، بوسنه : ٢٦٥  
محمد بن قورشونجي باشا ، بوسنه : ٢٦٣  
محمد بن كاكوبه : ٧٣  
محمد بن كامل ، صدر الأعظم : ٢٤٩ ، ٢٥٠  
محمد بن كاني باشا ، بوسنه : ٢٦٦ ، ٢٦٧

محمد بن السكاهي علي المبارك الدرعي : ١٦٣  
محمد بن كراخي بن دوك : ٣٦٧  
محمد بن كراخي بن سمادت : ٣٦٧  
محمد بن كراخي بن سلاميت : ٣٦٨  
محمد بن كراخي بن منجلي : ٣٦٧  
محمد بن كريم خان : ٣٨٩  
محمد بن كشتكين بن دانشمند : ٢٢٠  
محمد بن كورجي باشا ، بوسنه : ٢٥٧  
محمد بن كورجي باشا ، بوسنه : ٢٦٢  
محمد بن كورجي باشا ، مصر : ٢٥١  
محمد بن كورجي ، صدر الأعظم : ٢٤٣ ، ٢٤٤  
محمد بن كمال الدين بن عبد الله المرتضى بن  
القاسم بن المظفر الشيباني : ٢٣  
محمد بن كوربولوه ( صدر الأعظم ١٠٦٦ هـ ) :  
٢٤٤  
محمد بن كيخسرو : ٢٦١  
محمد بن لاز : ١٣٠  
محمد بن لالا ، صدر الأعظم : ٢٤٢  
محمد بن الليث : ٧٥  
محمد بن مازين المظفر ، بدر الدين : ٤٧  
محمد بن مأمون بن فاتك بن مختار البطاشي ،  
أبو عبد الله : ١٤٩  
محمد بن مترجم رشدي ، صدر الأعظم :  
٢٤٨ ، ٢٤٩  
محمد بن المتوكل بن الحسن بن مسعود ،  
أبو عبد الله : ١١٦  
محمد بن المتوكل بن عبد الله الغالب ،  
أبو عبد الله : ١٢٥  
محمد بن المتوكل الأول بن المعتضد ، ابو  
عبد الله ( نك . المتوكل الأول ) : ٤  
محمد بن المتوكل بن يوسف الزياتي ، ابو  
عبد الله : ١١٩  
محمد بن محسن زاده باشا ، بوسنه : ٢٦٥  
محمد بن محسن زاده ، ( صدر الأعظم  
١١٧٨ هـ ) : ٢٤٦  
محمد بن محمد بن ابراهيم بن سيمجون : ٣١٠  
محمد بن محمد بن بدر السكردى : ٣٩٧  
محمد بن محمد بن بقيه : ٣٢٤  
محمد بن محمد بن بوسكين الداهه : ٥٣  
محمد بن محمد الثاني ، أبو عبد الله : ١١٩  
محمد بن محمد جاك الدين ، جزاير مالديف :  
٤٥٠  
محمد بن محمد بن جبهير ، أبو نصر ،  
نخر الدولة : ٢٣  
محمد بن محمد سيدي الشرق السنارني : ١٣٤ ،  
١٢٥



محمد بن يحيى بن شيرزاد ، أبو جعفر :  
 ۱۱ ، ۱۲  
 محمد بن يحيى ، أبو عبد الله ، حامل مكة :  
 ۳۰  
 محمد بن يحيى ، حر الدين ، ابن هبيرة  
 الثاني : ۱۰  
 محمد بن يحيى الجبروح : ۵۸  
 محمد بن يحيى البصيري : ۸۷  
 محمد بن يزيد بن سويد ، أبو عبد الله  
 ( نك . أبو عبد الله ) : ۶  
 محمد بن يزيد آل الصهرزوري : ۴۴ ، ۶۵ ،  
 ۶۹  
 محمد بن يزيد ، غلام قریش : ۹۹  
 محمد بن يزيد الكندي ، عين : ۱۹۳  
 محمد بن يزيد بن حميد : ۲۷۴  
 محمد بن يعقوب بن عبد الرحمن : ۱۷۹  
 محمد يعقوب بن شير علي بن محمد : ۴۴۷  
 محمد بن يعقوب بن عبد المؤمن : ۱۱۳  
 محمد بن يعقوب بن عيسى : ۲۲۸  
 محمد بن يفریش خان بن يفریش خلجي :  
 ۴۲۲  
 محمد يگن پاشا ، بوسنه : ۲۶۵  
 محمد يگن پاشا ( صدر الأعظم ۱۱۵۰ هـ ) :  
 ۲۴۵  
 محمد يگن الحاج ، صدر الأعظم : ۲۴۶  
 محمد يمين الدولة بن عبد الله بن القاسم  
 النهري : ۸۸  
 محمد بن يوسف بن اسماعيل بن فرج بن  
 نصر : ۹۳  
 محمد بن يوسف بن أوزون حسن : ۳۸۵  
 محمد بن يوسف الثاني : ۱۷۶  
 محمد بن يوسف بن سالار : ۵۴  
 محمد بن يوسف ، أبو عبد الله : ۱۷۷  
 محمد بن يوسف بن محمد إيلك خان : ۳۱۳  
 محمد بن يوسف بن محمد بن يوسف بن  
 اسماعيل بن فرج بن نصر : ۹۴  
 محمد بن يوسف المردزي : ۳۷۲  
 محمد بن يوسف بن مود : ۹۳  
 محمد بن يوسف بن وجيه ، عمان : ۱۹۳  
 محمد بن يوسف بن يوسف بن محمد بن  
 يوسف بن اسماعيل بن فرج بن نصر :  
 ۹۵  
 محمد بن يوك قتلغ : ۳۶۲  
 أبو محمد ( نك . جعفر بن محمد بن الحسين  
 بن محمد الثاني )  
 أبو محمد ( نك . حامد بن العباس )

أبو محمد ( نك . الحسن بن محمد بن طيمان )  
 أبو محمد ( نك . الحسن بن محمد المهدي )  
 أبو محمد خان خيوة : ۴۰۹  
 أبو محمد ( نك . عبد الله بن محمد )  
 أبو محمد ( نك . عبد الله المرتضى بن  
 القاسم بن المظفر الشيباني )  
 أبو محمد ( نك . عبد الله بن مسامه  
 التميمي )  
 أبو محمد ( نك . علي بن العباس بن  
 قاسم )  
 أبو محمد ( نك . علي المكتبي بالله بن المتمد )  
 أبو محمد بن محمد بن أسد شارشاه : ۳۱۱  
 أبو محمد ( نك . موسى الهادي بن الهدي )  
 أبو محمد ( نك . هذيل بن خلف بن كعب  
 بن رزين )  
 أبو محمد ( نك . هذيل بن عبد الملك بن  
 خلف بن لب بن رزين )  
 محمدى بك جيهانگير بن رسم : ۳۵۴  
 محمود بن أحمد بن صالح بن قازي : ۳۴۵  
 محمود بن أحمد عز الدين ، بن سليمان  
 دزوين : ۱۷۹  
 محمود بن الأخرم الخفاجي : ۶۹  
 محمود بن اسماعيل بن يوسف بن اسماعيل  
 بن فرج بن نصر : ۹۳  
 محمود بن إيل ارسلان أبو القاسم : ۳۱۷  
 محمود بن ايلالدي بن ابراهيم جمال الدين :  
 ۲۱۱  
 محمود بن إيلتميش بن آيك : ۴۲۲  
 محمود بن باير بن باينقر : ۴۰۲  
 محمود پاشا ، بوده : ۲۵۷  
 محمود پاشا ، صدر الأعظم : ۲۴۱  
 محمود پاشا ، مصر : ۲۵۱  
 محمود بروسلي ، الجزائر : ۱۲۸  
 محمود بيك بن داود : ۲۳۴  
 محمود بك قازي : ۲۸۰  
 محمود بن پشتكين ، أمر : ۲۹۶  
 محمود چناله زاده پاشا ، بغداد : ۲۵۸  
 محمود بن حسن بن دقفل : ۱۶۰  
 محمود بن حسن بن نظام الدين : ۳۵۱  
 محمود بن حك ، أبو قابوس : ۴۲  
 محمود بن خالد بن بكر السكردى : ۳۹۸  
 محمود خان بن ارسلان : ۳۱۳  
 محمود خان بن ناصر ، بلوچستان : ۴۴۹  
 محمود خان بن نصر بن تنفاج : ۳۱۳  
 محمود خان بن يونس : ۴۰۵  
 محمود زال پاشا ، بوده : ۲۵۵

محمود بن زنگي أبو القاسم : ۵۳ ، ۲۰۶ ،  
 ۲۴۱  
 محمود بن سيكتكين : ۷۲ ، ۸۰ ، ۴۱۶  
 محمود بن أبي سعيد بن محمد بن ميرانشاه :  
 ۴۰۱ ، ۴۰۲  
 محمود بن سنجر بن قازي : ۲۴۲  
 محمود بن سيفير بن محمد بن الشطوكي :  
 ۱۳۶  
 محمود بن سيور هتيش : ۴۵۱  
 محمود شاه بن ابراهيم ، جونپور : ۴۳۱  
 محمود شاه اينجو ، شرف الدين : ۲۸۰  
 محمود شاه بن تيمور بن أحمد : ۴۴۷  
 محمود شاه خلجي ، مالوه : ۴۳۱  
 محمود شاه بن سبيلار : ۲۴۹  
 محمود بن شاه علي ، الصفار : ۳۰۳  
 محمود شفتت ، صدر الأعظم : ۲۵۰  
 محمود طابع ، تمبكتو : ۱۳۲  
 محمود بن طفتكين : ۳۴۰  
 محمود ، حامل عين ازطريف عثمانيان : ۱۸۶  
 محمود بن عبد الحميد بن أحمد ، السلطان :  
 ۲۴۰  
 محمود بن عبد الرحمن بن محمود السكردى :  
 ۳۹۸  
 محمود بن عبد الله بن محمود : ۲۹۴  
 محمود بن عثمان ، الصفار : ۳۰۷  
 محمود بن علي زرقون : ۱۳۲  
 محمود النزنوي : ۳۱۱ ، ۳۱۶  
 محمود بن القائد محمد بوي : ۱۳۵  
 محمود بن قرمان : ۲۳۶  
 محمود قلجاني ، جزيرة صرمه : ۲۸۷  
 محمود حكمتاش ، غسند : ۴۳۰  
 محمود بن لطيف خان بن مظفر : ۴۳۶  
 محمود نك ، تمبكتو : ۱۳۲  
 محمود نسكان بن فيروز بن حسين : ۴۳۱  
 محمود بن محمد بن آقسنقر : ۲۳۷  
 محمود بن محمد بن أحمد بن تترخان : ۴۳۵  
 محمود بن محمد ، باي تونس : ۱۳۱  
 محمود بن محمد جونا : ۴۲۳  
 محمود بن محمد بن زنگي : ۲۴۱  
 محمود بن محمد بن سام : ۴۱۹  
 محمود بن محمد الملقب بوق : ۶۷ ، ۶۳  
 محمود بن محمد بن فيروز بن رجب : ۴۲۳  
 محمود بن محمد بن القاسم ، أبو طامر : ۱۵  
 محمود بن محمد بن قرا ارسلان ، الملك  
 الصالح : ۲۴۴  
 محمود بن محمد بن المظفر ، قطب الدين : ۲۷۹

محمود بن محمد بن ملكشاه : ٢٢٤ ، ٢٢٩  
 محمود بن محمد بن مابون ، دكن : ٤٣٧  
 محمود بن مسمود بن ارسلان شاه : ٣٤١  
 محمود بن مصطفى بن محمد ، السلطان : ٢٤٠  
 محمود بن مظفر بن محمود ، ناصر خان : ٤٣٦  
 محمود مغلاني پاشا ، بوسنه : ٢٦٤  
 محمود بن ملكشاه بن الب ارسلان : ٣٣٣ ، ٣٣٧ ، ٣٣٨  
 محمود بن ميردوس ، شاه ايران : ٣٨٨  
 محمود بن ناصر بن غياث الدين ، مانوه : ٤٢٢  
 محمود بن نصر بن مرداس ، تاج الملوك : ٢٠٤  
 محمود بن نور الدين محمد ، صمصام الدين : ٣٥٤  
 محمود بن ولد بن علي بن اويس : ٣٧٧  
 محمود بن يوسف قدرخان : ٣١٢  
 محمود بن يولقي ارسلان : ٢٧٣  
 يحيى الدين (نك . تورانشاه بن قاورد)  
 يحيى الدين (نك . طغرلشاه بن محمد)  
 يحيى الدين (نك . مسمود شاه)  
 المختار بن ابي عبيد : ٦٨  
 المختار بن بيوظف الشرق : ١٢٣  
 مخدوم خواجه : ٤٠٦  
 مخدوم بن التلاح : ١٩٤  
 مدحت پاشا ، بندها : ٣٦٠  
 مدحت پاشا ، صدر الأعظم : ٢٤٨  
 مدرار المنتصر : ١٠٢  
 مراد بن ارخان بن عثمان : ٢٣٩  
 مراد پاشا ، بندها : ٢٥٨  
 مراد پاشا ، داي تونس : ١٣٠  
 مراد پاشا (صدر الأعظم ١٠٥٩ هـ) : ٢٤٣  
 مراد بنخش ، حجرات : ٤٤٢  
 مراد بك بن تيج : ٢٣٩  
 مراد الاول ، سلطان عثمانى : ٢٣٩  
 مراد الثاني ، سلطان عثمانى : ٢٢٨  
 مراد الرابع ، السلطان : ٢٥٩  
 مراد بن سليم بن سليمان القانونى : ٢٣٩  
 مراد بن عالم بن ناربوتا : ٤١١  
 مراد بن عبد المجيد السلطان : ٢٤٠  
 مراد ، حامل عثمانيان دريم : ١٨٧  
 مراد قوجه قويوچى (صدر الأعظم ١٠١٥ هـ) : ٢٤٢

مراد گرائى بن مبارك : ٣٦٨  
 مراد كور ، عمن : ١٨٦  
 مراد بن محمد بن بايزيد : ٢٣٩  
 مراد بن ميرداهى بن عبد الكريم : ٢٩٤  
 مراد مرشكى پاشا ، بوسنه : ٢٦٣  
 مراد بن يعقوب بن اوزون حسن : ٣٨٤ ، ٣٨١  
 مرتضى پاشا ، بندها : ٢٥٩  
 مرتضى پاشا ، بوده : ٢٥٦ ، ٢٥٧  
 مرتضى بن حسين بن برهان ، دكن : ٤٣٨  
 المرتضى (نك . ابوالمباس عبد الله بن المبرز)  
 المرتضى (نك . عبد الرحمن بن محمد)  
 مرتضى بن علي بن برهان ، دكن : ٤٣٩  
 المرتضى (نك . علي بن ابي طالب)  
 مرتضى بن علي بن كمال الدين : ٢٩٤  
 مرتضى الدوله (نك . لانسور بن لواؤ)  
 مرتضى علي خان ، جورجيا : ٢٩٦  
 مرجان ، بني زياد دريم : ١٧٩  
 مردآويج بن زياد الديلمى : ١٩ ، ٧٢ ، ٣١٩ ، ٣٩٤  
 المرزبان بن اسماعيل : ٢٧٥  
 المرزبان بن جستان : ٢٩٣  
 المرزبان بن الحسين بن شرايف : ٢٩٣  
 المرزبان بن خسرو فيروز : ٢٣٨  
 المرزبان بن ابي شجاع بن فيروز البرهسي : ٣٢٢ ، ٣٢٣ ، ٣٢٦  
 المرزبان بن شاهخسرو بن بويه ابوكاليجار : ١٢٢ ، ٢٢٣ ، ٢٢٤  
 المرزبان بن محمد : ٢٧٢ ، ٢٧٥ ، ٢٨٢  
 مرشد قلى جعفر خان : ٤٤٤  
 مروان بن الحكم : ١ ، ٢٧ ، ٣٥  
 مروان بن عبد الله بن مروان بن خطاب : ٩٢  
 مروان بن محمد : ١ ، ٥٦ ، ٢٧١ ، ٢٧٣  
 ابو مروان (نك . يضر بن مروان)  
 ابو مروان (نك . عبد الملك بن خلف بن رزين)  
 ابو مروان (نك . عبد الملك بن هذيل بن عبد الملك بن خلف)  
 مرید خواجه : ٣٦٥  
 مرید شاه ، كشمير : ٤٣٣  
 مزاحم بن خاقان بن ارتقى التركي : ٤٢  
 مزاحم بن محمد بن رائق : ١٩

مزید ، (صدر الأعظم ١٣٢٠ هـ) : ٢٤٩  
 مساعد بن سميد : ٣٤  
 أبو السافر (نك . محمد الأفشين) : ٢٧٤  
 مساور بن عبد الله الخارجي : ٥٧  
 المسترشد بالله (نك . الفضل بن المستظهر ، أبو منصور) : ١٠٤ ، ٤٤  
 المستضى بن اسماعيل : ١٢٥  
 المستضى بالله (نك . الحسن بن المستجد) : ١٠٤ ، ٤٤  
 المستظهر بالله (نك . أبوالمباس أحمد بن المعتدى) : ٢٠٤ ، ٩٤ ، ٤٤  
 المستظهر (نك . عبد الرحمن بن هشام)  
 المستصم بالله (نك . عبد الله بن المستنصر)  
 المستعلى (نك . أبوالقاسم أحمد)  
 المستعلى بالله (نك . محمد الثاني بن ادريس)  
 المستمين بالله (نك . أحمد بن محمد بن المتصم)  
 المستمين (نك . سليمان بن الحكم بن سليمان)  
 المستمين بالله (نك . المباس أبو الفضل المادك)  
 المستمين (نك . عباس بن المتوكل)  
 المستمين بن هود : ٩٢  
 المستكى (نك . سليمان بن الحاكم ، أبو ريمه)  
 المستكى بالله (نك . أبوالقاسم عبد الله بن المكنتى) : ٩ ، ٣٠  
 المستكى (نك . محمد بن عبد الرحمن)  
 المستصمك (نك . يعقوب بن المتوكل)  
 المستجد (نك . يوسف بن المتوكل)  
 المستجد بالله (نك . يوسف بن المعتنى ، أبو المظفر)  
 المستنصر (نك . أحمد بن الظاهر)  
 المستنصر بالله (نك . أبو جعفر المنصور بن الظاهر)  
 المستنصر بالله (نك . الحسن بن يحيى بن علي)  
 المستنصر (نك . الحكم بن عبد الرحمن)  
 المستنصر ، خليفه . فاطمى : ٢١ ، ١٤٥ ، ١٤٨  
 مسرور البلخى : ٦٥  
 مسمود بن ارسلان شاه بن مسمود : ٢٤١  
 مسمود بن آقسنقر البرسقى : ٥٢ ، ٦٠  
 مسمود بن ابراهيم بن مسمود الفزنوى : ٤١٨  
 مسمود بن أحمد بن عبد العزيز : ٣١٩  
 مسمود بن أحمد عجزود الشرقى : ١٣٣

مصمود بن إدريس : ٣٣  
مصمود الأيوبي ، صاحب عين : ٣١  
مصمود بن بدر بن خورشيد : ٣٥٤  
مصمود بن الحسن بن بني شهاب : ١٦٩  
مصمود بن حسين بن حسن النوري : ٤١٩  
مصمود بن خالد ، بني شهاب : ١٦٨  
مصمود الأول بن زنگي ، صاحب الموصل : ٥٣  
مصمود الثاني الساماني : ٨٠  
مصمود بن سليمان پروانه : ٢٢٢  
مصمود سزادري : ٦١  
مصمود بن سيور غتمش بن شاه رخ : ٤٠٣  
مصمود شاه بن قليج أرسلان : ٢١٥  
المصمود بن طاهر الوزان أبو الفتح  
الوزير : ١٤٨  
مصمود بن علي بن الحسين بن نيسان : ٢١١  
مصمود بن عمر ، بني شهاب : ١٦٨  
مصمود بن فضل الله ، وجيه الدين : ٣٨١  
مصمود بن فيروز بن ايلتتميش : ٤٢٧  
مصمود بن كيكازس بن كيكسرو بن  
كيقباد : ٢١٧ ، ٢٢٥  
مصمود بن محمد ، شخته : ٣٣٧  
مصمود بن محمد ، شريف مكة : ٣٣  
مصمود بن محمد بن ملكشاه ، أبو الفتح : ٧٣ ، ٣٣٤ ، ٣٣٩  
مصمود بن محمود إينجو ، جلال الدين : ٣٨٠  
مصمود بن محمود بن سبكتكين : ٧٣ ، ٢٧٥ ، ٣١٧ ، ٤١٦  
مصمود بن محمود بن سنجر : ٣٤٢  
مصمود بن منصور الزمري : ١٣٣  
مصمود بن مودود بن زنگي : ٣٤١  
مصمود بن مودود بن مصمود النزنوي : ٤١٨  
أبو مصمود ( نك . عقبه بن طامر بن  
عقبس )  
مسلم بن سعيد بن أسلم بن زرعه السكلابي : ٧٧  
مسلم القليلي : ٥٢ ، ٥٩ ، ٢٠٤  
مسلم بن قتيبة بن مسلم بن عمرو : ٦٣  
مسلم بن قريش القليلي أبو الأسكارم : ٢٠٥  
مسلم بن السيب : ٧٤  
أبو مسلم الخراساني : ٥٥ ، ٧٠ ، ٧٧  
أبو مسلم ( همسرخواهر نظام الملك ) : ٧٣

مصامه بن عبد الملك : ٥٦ ، ٦٣ ، ٦٨ ، ٧٦ ، ٢٧١ ، ٢٧٢ ، ٢٧٣  
مصلم بن مخلد بن صامت بن نيار : ٢٨  
مصلمه بن يحيى بن قره البجلي : ٤٠  
ابن المسامه ( ابنك أحمد بن عمر بن محمد )  
المصور بن عمر بن عباد : ٦٣  
السيب بن زهير بن عمر بن مسلم القسي : ٤١٥ ، ٧٧  
مسيح بن أوزون حسن : ٣٨٤  
مسيح پاشا ( صدر الأعظم ١٩٠٥ هـ ) : ٢٤١  
مسيح خادم پاشا ( صدر الأعظم ١٩٩٣ هـ ) : ٢٤٢  
مسيح خادم پاشا ، مصر : ١٥١  
مُشرف الدولة ( نك . الحسن بن فيروز  
البربري ) : ٢٢٢ ، ٢١٠ ، ١١١  
مصطفى آرتاؤد پاشا ، نبوسنه : ٢٦٣  
مصطفى إيشير ، صدر الأعظم : ٢٤٤ ، ٢٥٧  
مصطفى بن أحمد ، سلطان عثمان : ٢٤٠  
مصطفى پاشا ، بغداد : ٢٥٨  
مصطفى پاشا ، نبوسنه : ٢٦٧ ، ٢٦٢  
مصطفى پاشا ( صدر الأعظم ١٩٣٣ هـ ) : ٢٤١  
مصطفى پاشا ، مصر : ٢٥٠ ، ٢٥٣  
مصطفى باير كوسه ، صدر الأعظم : ٢٤٥ ، ٢٤٦ ، ٢٥٤  
مصطفى بن بازيد : ٢٣٩  
مصطفى بريشان ، نبوسنه : ٢٦٦  
مصطفى بقله جي پاشا ، مصر : ٢٥٤  
مصطفى بك ، عين : ١٨٦  
مصطفى يميغ پاشا ، بغداد : ٢٥٩  
مصطفى بنيا لوقه لي قيودان : ٢٦٤  
مصطفى نبوسنه لي صاري : ٢٦٤  
مصطفى بوشتاق پاشا ، بوده : ٢٥٦  
مصطفى بيغلي ( صدر الأعظم ١١٠٤ هـ ) : ٢٤٤  
مصطفى تكيلى پاشا ، نبوسنه : ٢٦٣  
مصطفى چايي ، صدر الأعظم : ٢٤٧  
مصطفى خاجي بلنلي پاشا ، نبوسنه : ٢٦٦  
مصطفى حاج ، الجزائر : ١٢٩  
مصطفى بن حسين بن إلياس : ٢٢٩  
مصطفى خان ، حاكم شروان : ٢٧٩  
مصطفى خان ، شكي : ٢٨٢  
مصطفى دال طبان ، صدر الأعظم : ٢٤٤

مصطفى داماد خاليجي زاده پاشا ، مصر : ٢٥٢  
مصطفى درويش پاشا ، نبوسنه : ٢٦٦  
مصطفى ( والي عثمانى دمشق ) : ٤٩  
مصطفى رشيد ، صدر الأعظم : ٢٤٧ ، ٢٤٨  
مصطفى ، روملي لوند : ١٨٦  
مصطفى سلحدار پاشا ، بوده : ٢٥٧  
مصطفى سيد پاشا ، نبوسنه : ٢٦٥  
مصطفى صار قجي پاشا ، بغداد : ٢٥٨  
مصطفى صوقلي پاشا ، بوده : ٢٥٠  
مصطفى حاصم پاشا ، نبوسنه : ٢٦٧  
مصطفى بن عبد المجيد ، السلطان : ٢٤٥  
مصطفى علمدار ، صدر الأعظم : ٢٤٧  
مصطفى علي بن عبد الله ، ٢٧٤  
مصطفى غازي پاشا ، نبوسنه : ٢٦٣  
مصطفى غازي ، دال طبان ( صدر الأعظم  
١١١٤ هـ ) : ٢٦٤  
مصطفى قبال مرزونلي : ٢٥٩  
مصطفى قره پاشا ، مصر : ٢٥٢  
حاج مصطفى قره قوش ، تونس : ١٣٠  
مصطفى قوجه ، صدر الأعظم : ٢٤١  
مصطفى قورشونجي پاشا ، نبوسنه : ٢٦٢  
مصطفى كانيكش قره ، صدر الأعظم : ٢٤٣  
مصطفى كنبور پاشا ، بغداد : ٢٥٩  
مصطفى كوبرولو زاده ( صدر الأعظم  
١١٠١ هـ ) : ٢٤٤  
مصطفى كورجي پاشا ، مصر ( ١٠٧٠ هـ ) : ٢٥٣  
مصطفى لاز ، تونس : ١٣٠  
مصطفى لفيكلي ( صدر الأعظم ١٠٣١ هـ ) : ٢٤٢  
مصطفى لفيكلي پاشا ، مصر : ٢٥٢  
مصطفى بن محمد بن محمد بن ابراهيم ، السلطان : ٢٣٩  
مصطفى بن محمد بن مراد بن سليم ، سلطان  
عثماني : ٢٣٩  
مصطفى بن محمود باي تونس : ١٣١  
مصطفى مشري پاشا ، مصر : ٢٥٢  
مصطفى ناطلي ، صدر الأعظم : ٢٤٨  
مصطفى نشار ، عين : ١٨٦  
مصطفى نقاش پاشا ، بوده : ٢٥٧  
مصطفى نقاش پاشا ، مصر : ٢٥٢  
مصطفى نيشهرلي ، نبوسنه : ٢٦٦  
مصطفى بن الزبير : ٢٥ ، ٦٢

مصعب بن السيب : ٢٠٥

أبو الصعب عبد العزيز البكري : ٨٧  
أبو الطباع (نك : وجيه الدولة بن حمدان)  
مطر ، غلام المنصور : ٣٩

أبو الطريف (نك : الحكم بن عبد الرحمن) : ٢  
أبو الطرف (نك : عبد الرحمن بن الحكم)  
أبو الطرف (نك : عبد الرحمن بن معاوية)  
أبو الطرف (نك : عبد الرحمن بن محمد  
بن عبد الله)

الطلب بن عبد الله بن مالك الخزاعي :  
٥٧ ، ٤١

الطهر بن عبد الله ، أبو القاسم : ٣٢٤  
الطهر بن محمد ، بنى الرسى : ١٨٨  
الطهر بن يحيى ، بنى الرسى : ١٨٨  
مطهر بن صاحب أروزيجان : ٢٣٣  
الطبيع لله (نك : أبو القاسم الفضل بن  
المقتدر)

الظفر (نك : أحمد بن المؤيد شيخ)  
الظفر بن اسماعيل : ٢٠٩

الظفر (والنسيه) : ٨٩  
الظفر (نك : بيبس الجاشنكير)

مظفر جنك هدايت ، يحيى الدين : ٤٤٦  
الظفر بن حاج ، يمن : ١٧٧

الظفر (نك : حاجي الأول بن الناصر)  
الظفر بن حسين باقر ، بديع الزمان :

٤٠٢  
الظفر بن الحسين ، سراج الدين : ١٦١  
الظفر بن سليمان ، بنى تهبان : ١٩٤

الظفر (نك : سيف الدين قطز) : ١٦٢  
مظفر شاه ظفر خان ، كجرات : ٤٢٥

الظفر بن عبد القاهر بن الحسن بن علي  
بن القاسم الشيباني حجة الدين : ٢٣

الظفر بن علي الحاجب ، البطيحه : ٢٠٨  
الظفر بن علي بن الحسين بن أحمد بن المسامه :

٢٠  
الظفر بن هلى بن القاسم الشيباني : ٢٣

الظفر بن هلى بن محمد ، أبو نصر ، نظام  
الدين ، ابن جبهير الثالث : ١٠

الظفر بن القاسم بن الظفر بن علي بن القاسم  
الشيباني : ٢٣

الظفر بن محتاج : ٢١٠  
الظفر (نك : محمد بن عبد الله بن مسامه  
التجيبى)

الظفر بن محمد ، قراباغ : ٢٩٥  
مظفر بن محمود بن لطيف خان ، كجرات :

٤٣٦

مظفر بن محمود بن محمد بن أحمد ، كجرات :  
٤٢٥

المظفر بن نصر بن عبد الله كيدر : ٤١  
المظفر نظام الدين البغدادي ، أبو نصر :

٢٤  
المظفر النعمري : ٢١٠

المظفر (نك : أبو الوفاء توزون) : ١١ ،  
١٢

مظفر الدين (نك : اسحق بن إلياس)  
مظفر الدين بن حسنويه بن مزاولس :

٣٥١  
مظفر الدين (كوكبوري بن علي)  
مظفر الدين (نك : محمد بن بهرامشاه)

مظفر الدين موسى الثاني بن إبراهيم ، الملك  
الأشرف : ١٥٣

مظفر الدين موسى بن يوسف ، الأشرف :  
١٥١

مظفر الدين بن ناصر الدين بن محمد : ٣٩٤  
مظفر الدين بن نصر الله بن حيدر : ٤٠٧

مظفر الدين (نك : يعقوب بن عيشير)  
مظفر الدين (نك : يوقى ارسلان بن  
آلب برك)

أبو المظفر (نك : حسن بن طنج)  
أبو المظفر (نك : عبيد الله بن يونس)  
أبو المظفر (نك : محمد بن أحمد مؤيد  
الدين ، ابن القصاب)

أبو المظفر محمد (نك : أنوشه) : ٤٠٩  
أبو المظفر (نك : يحيى بن محمد بن سعيد  
بن الحسن بن أحمد بن الحسين) : ١٠

مماذ بن جبال الخورجى : ١٧٥  
مماذ بن مسلم : ٧٧

أبو المالى بن الحسن بن عمران : ٢٠٨  
أبو المالى (نك : سيد بن علي بن حديده)  
أبو المالى (نك : شريف الحمدانى)

أبو المالى (نك : قرين بن بدران)  
أبو المالى (نك : هبة الله بن محمد بن  
الطلب محمد الدين)

معاوية بن حجاج الكندي : ٢٨  
معاوية بن أبي سفيان : ١ ، ٢٨ ، ٥٥ ،  
٦٧ ، ٧٥ ، ١٧٥ ، ٢٧٢ ، ٤٢٥

معاوية بن عبيد الله بن يسار الأحمري  
(نك : أبو عبد الله) : ٥

معاوية بن يزيد : ١  
معبد بن الخليل : ٤١٦

ابن المبراني : ٢٠٩  
المتمد (نك : هشام بن عبد الرحمن الرابع)

المتمم بن المتوكل : ٣ ، ٧ ، ٧٤ ، ٧٨ ،  
٢٧٢ ، ٢٧٤

المتمم (نك : زكريا بن الواثق) : ٤  
المتمم بالله (نك : أبو اسحق محمد بن  
الرشيد خليفه)

المتمم (نك : أبو بكر بن المستكن)  
المتمم بالله (نك : أبو العباس أحمد بن  
الموفق)

المتمم الثاني (نك : داود بن المتوكل)  
المتمم بالله (نك : يحيى بن علي بن حمود)  
المتمم على الله (نك : أبو العباس أحمد  
بن المتوكل)

المتمم بن عباد : ٨٩ ، ٩٠  
متمم الدولة (نك : جبهير بن محمد)  
متمم الدولة (نك : قرراش بن المقلد)

٢٠٥  
ممد بن اسماعيل الفاطمي : ٤٤ ، ١٤٤  
ممد أبو تميم المستنصر : ١٤٥

المعديك بن علي بن القيث : ٣٠٢  
المعدي بن باديس : ١٠٧ ، ١٠٩ ، ١٤٤  
المعدي (نك : عز الدين آبيك)

معز الدولة (نك : أحمد بن بويه) : ٤٩ ،  
٦٥ ، ٥٨

معز الدولة (نك : جمال بن صالح)  
معز الدولة (نك : خسرو شاه بن بهرام)  
معز الدولة المرادسي : ٢٣

معز الدين (نك : سعيد بن علي بن حديده)  
معز الدين (نك : سنجر بن قازي)  
معز الدين قليج خان : ٣١٣

معز الدين (نك : قيصرشاه) : ٢١٥  
معز الدين (نك : محمد غوري بن صام)  
معين الدين (نك : محمد علي بن سادات)  
معز الدين (نك : محمود بن سنجر)

المز لدين الله (نك : محمد بن اسماعيل)  
المعظم (نك : شرف الدين عيسى)  
المعظم (نك : توران شاه)  
معلي بن حيدر بن مزو السكتامي : ٤٦

الملى (غلام المهدي) : ٧٤  
ممن ، جد بن ممن : ١٧٠  
ممن بن حاتم بن النشم : ١٨٢ ، ١٨٨

ممن بن زائدة الشيباني : ١٧٦  
ممن بن محمد بن أحمد بن صباح : ٩٠  
ممن الدولة (نك : حيدر بن صفد  
الدولة)

ممن الدين (نك : أنور بن عبيد الله)  
ممن الدين (نك : سليمان بن هذنب الدين)



مُعين الدين (نك . محمد بن سليمان )  
 معين الدين (نك . ملكشاه بن محمود )  
 معين الملك (نك . أحمد بن الفضل الوزير )  
 مُنَاصِرٌ بن رُمَيْته : ٣٢  
 مُنَيث الدين طغرل ، بنگاله : ٤٢٩  
 منيث الدين (نك . طغرلشاه بن قليج ارسلان )  
 منيث الدين (نك . محمد بن ارسلان شاه )  
 منيث الدين (نك . محمود بن ملكشاه )  
 المنيرة بن شعبة : ٢٧٢ ، ٦٧٠ ، ٦٧٢  
 المنيرة بن عبد الله بن أبي عقيل : ٦٨  
 المنيرة بن صيد الله القزاري : ٣٩  
 المنضل بن المهلب : ٧٩  
 مُقلح بن خاقان : ٥٠  
 مقلح الفاتكي : ١٨٢  
 مقلح اليجاني ( أبو صالح ) : ٤٥  
 مقلح (نايب يوسف بن أبي الساج) : ٧١  
 مُتَابِل سيف الله (صاحب طرطوشه) :  
 ٩١  
 المقنن بالله (نك . أبو الفضل جعفر بن المتنن )  
 المقنن بأمر الله (نك : أبو القاسم عبد الله عده الدين بن محمد بن القاسم) المقنن لأمر الله (نك . محمد المقنن لأمر الله بن المستظهر )  
 مقصود پاشا ، مصر : ٢٥٢  
 مقصود كراخي بن سلامت : ٣٦٩  
 المُقَدَّب بن المُسَيَّب المُتَمَلِّق : ٥٩ ، ٦٩ ، ٢٠٥  
 ابن مُقَدَّب الثاني (نك : علي بن محمد بن علي ، أبو الحسين )  
 ابن مقلة (نك : محمد بن علي بن الحسن )  
 المُقَنَّم الحراساني : ١٨  
 المُكْتَنِي بالله (نك . أبو محمد علي بن المتنن )  
 مكنوم بن حرب : ٣١٢  
 مكثر بن عيسى بن قُليته : ٣١  
 مكرم خان ، بنگاله : ٤٤٣  
 مكين الدولة (نك . الحسن بن علي بن ملهم )  
 ملاحظ ، از عمال بين : ١٧٧  
 ابن ملاحظ : ٤٦  
 ميث أحمد پاشا ، بونته : ٢٦٣  
 ملك أحمد ( صدر الأعظم ١٠٦٥ هـ ) :  
 ٢٥٩  
 ملك أشرف بن تاج الدولة : ٢٩٢  
 الملك الأشرف أحمد بن سليمان : ١٥٤  
 الملك الأشرف (نك . اسماعيل بن أحمد )

الملك الأشرف (نك : اسماعيل بن العباس )  
 الملك الأشرف (نك : اسماعيل الثالث بن يحيى )  
 الملك الأشرف (نك : صهر بن يوسف مُحمَّد الدين )  
 الملك الأشرف الأول بن مظفر الدين موسى : ١٥٣  
 الملك الأشرف (نك . مظفر الدين موسى بن ابراهيم )  
 الملك الأفضل (نك . العباس بن علي صرغام الدين )  
 الملك الأفضل (نك . نور الدين أبو الحسن علي )  
 الملك الأتمجد (نك . محمد الدين بهرامشاه بن داود )  
 الملك الأتمجد (نك . نجم الدين أيوب )  
 ملك بك بن زاهد بك : ٣٩٥  
 الملك الحميد (نك : نوح بن نصر )  
 ملك دينار : ٣٢٥  
 ملك راجه بن خان جهان : ٤٣٤  
 الملك الرحيم ( خسرو فيروز بن الرزبان )  
 الملك الرضي (نك . نوح بن منصور )  
 الملك السيد (نك . منصور بن نوح )  
 الملك السيد (نك . بهرامشاه بن داود )  
 الملك السيد (نك . علاء الدين بن بدر الدين )  
 الملك السيد (نك . علي بن حسن )  
 الملك السيد (نك . نصر بن أحمد )  
 ملك عَبَّير الحبشي ، قنقام حيدر آباد :  
 ٤٤٦  
 مَلِكْت دابن كباد كلاغه دخت محمد : ٤٥٠  
 ملكت رَدَقِي كباد كلاغه : ٤٥٠  
 ملكت رهندي دختر عمر : ٤٥٠  
 ملكشاه بن ألب ارسلان : ٥٢ ، ٧٣ ،  
 ٨٠ ، ٢١٠ ، ٢٢٣ ، ٢٢٧ ، ٢٣٨  
 ملكشاه بن بركيارق بن ملكشاه :  
 ٣٣٣  
 ملكشاه بن داود بن سليمان : ٢١٥  
 ملكشاه الثاني بن قليج ارسلان : ٢١٥  
 ملكشاه بن محمد بن سُهْدَقِي : ٢١٩  
 ملكشاه بن محمود بن محمد بن ملكشاه :  
 ٣٣٤  
 الملك الصالح (نك : أبوبكر بن غازي )  
 الملك الصالح (نك . صلاح الدين خليل )  
 الملك الصالح (نك : عماد الدين أبو الفدا اسماعيل )

الملك الصالح (نك : عماد الدين اسماعيل بن المادل )  
 الملك الصالح (نك : نجم الدين أيوب )  
 الملك الظافر (نك : طاهر بن طاهر )  
 الملك الظافر (نك . ناصر الثاني صلاح الدين )  
 الملك الظاهر (نك : غازي بن عثمان )  
 الملك الظاهر (نك : غياث الدين أبي الفتح غازي )  
 الملك الظاهر (نك : يحيى بن اسماعيل )  
 الملك المادل (نك : أبوبكر بن أيوب )  
 الملك المادل (نك : تقم )  
 الملك المادل (نك : خلف بن محمد بن أحمد ) : ١٥٤  
 الملك المادل (نك : خنر الدين سليمان بن غازي )  
 الملك المادل (نك . شهاب الدين غازي )  
 الملك المادل (نك : مجير الدين محمد بن أبي بكر )  
 الملك المادل (نك : محمود بن زنگي )  
 الملك الميز بن جلال الدولة : ٦٦  
 الملك الميز (نك : طغتكين بن أيوب )  
 الملك الميز (نك : محمد الدين عثمان بن المادل )  
 الملك الميز (نك : غياث أبو المظفر محمد )  
 ملك غازي (نك : بكشكين بن دانشمند )  
 الملك القاهر (نك . منصور بن ارسلان شاه )  
 الملك القاهر (نك : ناصر الدين محمد بن شيركوه )  
 الملك الكامل (نك : أحمد بن خليل )  
 الملك أجماد (نك : صلاح الدين شيركوه الثاني )  
 الملك الجهاد (نك : علي بن داود سيف الدين )  
 الملك الجهاد (نك : شمس الدين علي )  
 ملك محمد پاشا ، مصر : ٢٥٤  
 ملك محمد بن جهان نيكير : ٢٩٢  
 الملك المسعود بن أرتق : ٢٤٤  
 الملك المسعود ، بن بني رسول دزوين : ١٨٤  
 الملك المسعود (نك : صلاح الدين يوسف بن الكامل )  
 الملك المظفر (نك : تقي الدين أبو سعيد عمر )  
 الملك المظفر (نك : تقي الدين محمود )  
 الملك المظفر (نك : شهاب الدين غازي )  
 الملك المظفر (نك : سليمان بن سعد الدين شاهنشاه )  
 الملك المظفر (نك : يوسف بن صهر بن اسماعيل )

الملك المظفر ( نك : يوسف بن صر  
 شمس الدين )  
 الملك المظفر ( نك : تورا انشا بن ايوب )  
 الملك المظفر ( نك : توارق شاه الرابع )  
 الملك المظفر ( نك : شرف الدين عيسى بن  
 أبي بكر )  
 الملك المنيث ( نك : نجر الدين صر بن  
 المادل )  
 الملك المفضل محمد : ١٨٤  
 الملك المنصور ( نك : سيف الدين محمد )  
 الملك المنصور ( نك : عبد الله بن أحمد )  
 الملك المنصور ( نك : عبد الوهاب بن  
 داود )  
 الملك المنصور ( نك : بمر بن علي نور الدين )  
 الملك المنصور ( نك : محمد بن علي )  
 الملك المنصور ( نك : ناصر الدين ابراهيم  
 بن شيركوه )  
 الملك المنصور ( نك : ناصر الدين أبو المبالى  
 محمد )  
 الملك الموحّد ( نك : تقي الدين عبد الله )  
 الملك المؤيد الحسين بن رسول درجين :  
 ١٨٤  
 الملك المؤيد ( نك : داود بن يوسف  
 مؤيد الدين )  
 الملك الناصر ( نك : أحمد بن اسماعيل  
 صلاح الدين )  
 الملك الناصر ( نك : أيوب بن طفتكين )  
 الملك الناصر ( نك : صلاح الدين داود )  
 الملك الناصر ( نك : صلاح الدين قليج  
 ارسلان )  
 الملك الناصر الثاني ( نك : صلاح الدين  
 يوسف )  
 الملك الناصر عبد الله : ١٩٤  
 ملا محمد ، بنام : ٤٥٣  
 مؤيد بن شير علي : ٤١١  
 ملهم بن أحمد ، بنى ممن : ١٧٠  
 ملهم بن منصور ، بنى شهاب : ١٦٩  
 ملهم بن يونس ، بنى ممن : ١٧١  
 ملهم بن اسماعيل بن يوسف : ٤٣٩  
 محمد الدولة ( نك : سعيد بن مروان )  
 محمد بن منصور ، بنى ممن : ٢٧٩  
 محمد بن منصور ، صدر الأبطال : ٢٤٧  
 من الله الفاتكي : ١٨٢  
 منتخب الدولة ( نك : أنوشكين )  
 منقش بك مسعود : ٢٣٠  
 المنتصر ( نك : ابراهيم بن نوح )

المنتصر ، أمير سجاسنة : ١٠٢  
 المنتصر داود : ١٨٨  
 المنتصر بالله ( نك : أبو جعفر محمد بن المتوكل )  
 منجبرس ، بصره : ٦٧  
 منجلبغا الشمسي : ٥٤  
 منجك الأشرقي : ٤٨  
 منجوتكين : ٤٤ ، ٥٠  
 المنذر بن الجارود المبيدي : ٤١٥  
 المنذر بن محمد الأموي : ٧  
 المنذر بن يحيى بن المنذر بن يحيى التيجي :  
 ٩٠  
 المنصور ، الآصر أبو علي : ١٤٥  
 منصور بن اسحق بن اسماعيل الساماني :  
 ٧٩  
 المنصور ( نك : أبو بكر بن الناصر )  
 المنصور بن حمّاز : ١٧٧  
 منصور بن جمهور : ٦٣ ، ٦٨ ، ٤١٥  
 المنصور بن الحسين الأبي : ٢٣٦  
 المنصور ( نك : محمد بن محمد )  
 منصور خان بن أحمد : ٤٠٥  
 المنصور خوارزمشاه : ٣١٦  
 المنصور بن داود بن عيسى : ٣١  
 منصور بن ديس بن علي ، أبو كامل :  
 ٢٠٧  
 منصور بن علي بن مسعود : ١٣٥  
 المنصور بن عبد الرحمن ، تمبكتو : ١٣٢  
 المنصور ( نك : عبد العزيز بن برفوق )  
 منصور بن عبد الملك بن منصور : ٢٨٣  
 المنصور ( نك : عثمان بن يحيى )  
 المنصور بن علي الإلياني : ١٨٧  
 منصور علي خان ، بنگاله : ٤٤٤  
 منصور بن علي ، بنى شهاب : ١٦٩  
 المنصور بن عيسى بن محمد بن الماليل  
 الشياني النوسري : ١٨ ، ٤٢  
 المنصور بن فأنك ، بنى نجاح : ١٨١  
 منصور بن قرانكين : ٧٢ ، ٧٩  
 المنصور ( نك : قلاوون سيف الدين ) :  
 ١٦٧  
 المنصور بن كشير بن وهب : ٢٠٦  
 المنصور ( نك : لاجين حسان الدين ) :  
 ١٦٧  
 المنصور بن لؤلؤ : ٥١ ، ٢٠١  
 منصور بن مسعود الزمري : ١٣٤  
 منصور بن المظفر بن محمد : ٣٧٩  
 منصور بن ملهم ، بنى شهاب : ١٦٩  
 المنصور بن المهدي الباسي : ٦٤

المنصور بن ميمون بن أحمد : ٢٨٣  
 المنصور بن الناصر : ١١٠  
 منصور بن نصر بن مروان أبو المظفر :  
 ٢٠٧  
 منصور بن نصر ، أبو بكر ، ظهير الدين ،  
 بن المطار : ١٠  
 منصور بن نوح بن منصور أبو الخارث :  
 ٣٠٦  
 منصور بن نوح بن نصر أبو صالح : ٣٠٦  
 المنصور ( نك : يحيى بن محمد التيجي )  
 منصور بن يزيد بن منصور الرعيبي : ٣٩  
 منصور بن يزيد بن المنصور ، عين :  
 ١٧٩ ، ٧٧  
 المنصور بن يوسف بلسكين بن زيري :  
 ١٠٩  
 أبو منصور بن بهرامشاه : ٣٠٢  
 أبو منصور ( نك : بلسكين بن عبد الله الخزري )  
 أبو منصور السلجوقي : ٦٦  
 أبو منصور بن صالحان : ٣٢٤ ، ٣٢٥  
 أبو المنصور ( نك : هو الدين آبيك )  
 أبو منصور ( نك : عيسى بن محمد بن  
 السليل الشيباني )  
 أبو منصور ( نك : محمد حميد الدولة )  
 أبو منصور ( نك : محمد القاهر بالله بن  
 المتضد )  
 أبو منصور ( نك : المظفر بن عبد القاهر  
 بن الحسن بن علي الشيباني )  
 أبو منصور ( نك : المظفر بن القاسم بن  
 المظفر بن علي بن القاسم الشيباني )  
 منصور الحضي : ٥١  
 منم خان ، بنگاله : ٤٤٣  
 منقذ بن صر ، بنى شهاب : ١٦٩  
 منكير بن محمد بن بكيش : ٣١٧  
 منكبور ، سردار الأفشين : ٢٧٢  
 منگلي كراشي بن طاجي : ٣٦٧  
 منگلي كراشي بن سليم : ٣٦٨  
 منگلي ، غلام الپهلوان : ٧٣  
 منگوتيمور بن بانو : ٣٦٣  
 منگوجك غازي : ٢١٩  
 منگوخان بن تولوي : ٣٥٤ ، ٣٥٦  
 ٣٦٢ ، ٣٦٠  
 منوچهر خان ، حاكم شروان : ٢٧٨  
 منوچهر فارسي ، حاكم شروان : ٢٧٨  
 منوچهر بن قابوس ملك الماني : ٣٣٠  
 منوچهر بن كتران ، أبو المظفر : ٢٧٩  
 منوچهر بن يزيد بن أحمد : ٢٧٨

مؤيد الدولة (نك : جوهر المستنصرى)  
الموفق بالله (نك : إدريس الثالث بن يحيى)  
مولون بن تايسونك : ٣٦٢  
مونس الخادم : ١١ ، ١٢ ، ٥٨ ، ٥٠ ، ٣٠  
مونس الظفر : ٥٨ ، ٥٠ ، ٣٠  
المؤيد (نك : أحمد بن إيثان)  
المؤيد (نك : شيخ المممودى)  
المؤيد (ديريورقه) : ٩١  
المؤيد نجاح ، زبيد درين : ١٨١  
المؤيد (نك : مشام بن الحكم)  
مؤيد الدولة (نك : بهويه بن الحسن بن بويه)  
مؤيد الدين (نك : الحسن بن نيسان)  
مؤيد الدين نثر الكتاب : ٣٤٠  
مؤيد الدين (نك : محمد بن أحمد بن الملقمى)  
مؤيد الدين (محمد بن أحمد أبو المظفر بن القصاب)  
مؤيد الدين (محمد بن محمد بن عبد الكريم برز القمى)  
مؤيد الملك (نك : الحسين بن الحسن)  
مؤيد الملك (نك : سعيد الله بن نظام الملك)  
مير أحمد خان ، بلوچستان : ٤٤٩  
مير پولاد : ٣٦٥  
مير جله ، بنگاله : ٤٤٣  
ميرزا حيدر دوقلات ، كشمير : ٤٣٣  
ميرزا سليمان ، امير لغورمفوك : ٤٤٢  
ميرزا عظيم الشأن ، بنگاله : ٤٤٤  
ميرزا علي بن قاسم بن علي : ٤٣٩  
ميرزا غازي بن جاني بك ، سند : ٤٣٠  
ميرزا محمد علي ، بنگاله : ٤٤٤  
ميرزا علي بن محمد كيا : ٢٩٥  
ميرزا محمود بن هيب جنگ : ٤٤٤  
ميرزا محمد خان ، بلوچستان : ٤٤٩  
مير سيد محمد بن مهدي : ٢٩٥  
مير شاهی بن عبد الكريم : ٢٩٤  
مير عبد الله ، بلوچستان : ٤٤٩  
مير علم بوسته لي : ٢٦٦  
مير علم بن عبد الأحد : ٤٠٧  
مير محمود ، بلوچستان : ٤٤٩  
مير مصوم بن دانيال : ٤٠٧  
مير پولواری بن جعفر علي : ٤٤٤  
ميران حسين بن مرتضى : ٤٣٩  
ميرانشاہ بن تیمور جلال الدين : ٤٠٢  
ميران عادل خان بن ناصر ، خاندیش : ٤٣٤

موسى التركمانى : ٦٠  
موسى بن الحسين ، أبو الفتح : ١٤٨  
موسى ، دای تونس : ١٢٠  
موسى بن ستوق : ٣١٢  
موسى بن سليمان ، أمير دارفور : ١٣٩  
موسى صيغ پاشا ، بغداد : ٢٥٩  
موسى بن أبي العباس ثابت الحنفي : ٤١  
موسى الأول بن عثمان ، أبو حمز : ١١٨  
موسى بن علي بن ايدو : ٣٦٢  
موسى بن أبي عتقان المتوكل علي الله ، أبو فارس : ١٢٢  
موسى بن عيسى بن موسى بن محمد : ٢٩ ، ٣٦ ، ٦٨ ، ٦٩  
موسى بن علي بن رباح الحنفي : ٣٩  
موسى بن عيسى بن موسى بن محمد : ٤٥ ، ٢٧٣  
موسى بن الفضل بن محمد بن شداد أبو الفتح : ٢٨٢  
موسى بن كعب بن شبان الحنفي : ٥٦ ، ٤١٥  
موسى بن كعب بن هيبنة بن عائشه بن عمرو النخعي : ٣٩  
موسى بن محمد الرابع ، أبو حمز : ١١٩  
موسى بن محمد بن نصير بن محفوظ : ٩٣  
موسى بن محمود بن قرمان : ٢٣٦  
موسى بن مصعب بن الربيع الحنفي : ٤٠  
موسى بن المهدي (نك : أبو محمد) : ٥٠ ، ٣  
موسى بن موسى ، أبو جابر ، بنى جندي درين : ١٩٣  
موسى (غلام النصور) : ٤٩  
موسى بن نصير بن عبد الرحمن بن زيد : ٥٩٩  
موسى بن يحيى البرمكي : ١٣ ، ٤٣ ، ٤١٦  
موسى الثاني بن يوسف ، أبو حمز : ١١٩  
أبو موسى الأشعري (نك : عبد الله بن قيس)  
أبو موسى (نك : عيسى بن قروخانشاه)  
أبو موسى (نك : عيسى بن محمد بن السليل الشيباني)  
أبو موسى (نك : عيسى بن محمد النوشري الثاني)  
أبو موسى (نك : محمد الأمين بن الرشيد)

مخير الخادم : ٤٤  
مطيع بن الحسن بن أبي البركات : ٢١٠  
مطيع بن شيب : ٢١٠  
أبو المنيح (نك : قرواش بن القلند)  
مهايت جنگ ، ميرزا محمد علي : ٢٢٢  
المهاجر بن أبي أمية : ١٧٥  
أبو المهاجر (نك : دينار)  
مهارش بن الحنفي بن القلند القتيبي : ٢٠٦  
المهتدي بالله (نك : أبو اسحق محمد بن الوائلي)  
مهدي بن علي ، بنى مهدي : ١٨٢  
مهدي قتي خال قراباغ : ٢٨٢  
المهتدي بالله (نك : محمد بن إدريس)  
المهتدي (نك : محمد بن القاسم بن حمود)  
المهتدي (نك : أبو عبد الله محمد بن النصور خليفه عباسي)  
المهتدي (نك : محمد بن مشام بن عبد الجبار)  
مهدب الدولة (نك : أحمد بن محمد بن أبي الجير)  
مهدب الدولة (نك : علي بن نصر)  
مهدب الدين (نك : مسمود بن سليمان)  
مهر علي خان ، حاكم شيروان : ٢٧٩  
مهر مردان بن سرخاب : ٢٨٦  
المهلب بن أبي صفرد : ٦ ، ٧٦٠  
المهلبان (نك : محمد بن جعفر بن محمد بن فسانجس)  
ابن المهلبان (نك : علاء الدين بن محمد بن جعفر بن فسانجس)  
مهنا بن جعفر اليمصدي : ١٩١  
مهنا بن سلطان بن سيف : ١٩٥  
المؤمن (نك : القاسم بن الرشيد)  
مؤمن الدولة (نك : علي بن صدقه قوام الدين)  
مودود ، عامل موصل : ٦٠  
مودود بن محمود بن محمد بن قرا اريلان : ٣٤٤  
مودود بن مسمود بن محمود بن سبكتكين : ٤١٦  
موسى بن أحمد ، أبو سعيد معروف بن الفضيف : ١٠٧  
موسى ، الأشرف سبهنالار : ٥٣  
موسى پاشا ، بغداد : ٢٥٩  
موسى پاشا ، بوده : ٢٥٦ ، ٢٥٧  
موسى پاشا ، مصر : ٢٥٢  
موسى بن بايزيد : ٢٣٩  
موسى بن يثنا الكبير : ٦٥ ، ٧١ ، ٧٥

ميران مبارک بن عادل بن حسن : ٤٣٥  
 ميران مبارک بن ميران عادل بن ناصر :  
 ٤٣٤  
 ميران محمد بن عادل بن حسن : ٤٣٥ ،  
 ٤٣٦  
 ميران محمد بن ميران مبارک بن عادل :  
 ٤٣٥  
 ميخائيل بن أحمد بن نصر بن محمد بن  
 المسلمه : ٢٠  
 ميخائيل بن جعفر : ٣٠٦  
 ميمون بن أحمد بن عبد الملك بن هاشم :  
 ٢٨٣  
 ميمون الأمير : ١٠٢  
 ميمون بن منصور بن عبد الملك : ٢٨٣

## ( ن )

نادر شاه بن إمام قلي : ٣٨٩ ، ٤٠٩  
 نادر محمد بن دين محمد : ٤٠٦  
 نارپوتا بن عبد الرحمن : ٤١١  
 نازك شاه بن ابراهيم ، كشمير : ٤٣٣  
 الناصر ( نك : أحمد بن الناصر )  
 ناصر جتک بن نظام الملك : ٤٤٦  
 الناصر ( نك : الحسن بن الناصر )  
 ناصر خان بن عبد الله ، بلوچستان : ٤٤٩  
 ناصر خان بن محراب ، بلوچستان : ٤٤٩  
 الناصر الديلمي بن الحسين بن محمد الرمي :  
 ١٨٨  
 الناصر ( نك : عبد الرحمن بن محمد بن  
 عبد الله )  
 ناصر بن عبد الله الأعمشى الدرعي :  
 ١٣٣ ، ١٣٥  
 الناصر بن علتاس : ١١٠  
 ناصر بن علي التامساني : ١٣٣  
 الناصر ( نك : علي بن محمود )  
 الناصر ( نك : فرج بن برفوق )  
 الناصر بن محمد ، باي تونس : ١٣١  
 الناصر ( نك : محمد بن قايتباي )  
 الناصر محمد بن قلاوون : ١٥٤ ، ١٦٢  
 ناصر بن سرشد بن سلطان بن أبي المرب :  
 ١٩٤  
 ناصر الحق ( نك : نصر بن علي )  
 ناصر الدولة بن حمدان ، أمير الأمراء :  
 ٩ ، ١١ ، ١٢ ، ٤٥ ، ٥١ ، ٢٠٤  
 ناصر الدولة ( نك : شهریار )  
 ناصر الدولة بن عبد الله بن حمدان : ٥٨

ناصر الدولة ( نك : محمد بن ابراهيم )  
 ناصر الدولة ( نك : محمد بن بقيه )  
 ناصر الدولة المرواني : ٢٣  
 ناصر الدين ابراهيم ، بنگاله : ٤٢٧  
 ناصر الدين ابراهيم بن شيركوه ، الملك  
 المنصور : ١٥٣  
 ناصر الدين ( نك : أحمد بن محمد أبو الأزمهر  
 بن الناقد )  
 ناصر الدين ( نك : بدر بن حسنويه )  
 ناصر الدين ( نك : بركياروق شاه )  
 ناصر الدين بفرخان ، بنگاله : ٤٢٦  
 ناصر الدين بغيره : ٦٠  
 ناصر الدين حيدر بن غازي الدين :  
 ٤٤٥  
 ناصر الدين بن خديار : ٤١١  
 ناصر الدين ( نك : سنجر بن ملكشاه )  
 ناصر الدين ( نك : شهریار بن كيخسرو )  
 ناصر الدين قباچه : ٤١٩  
 ناصر الدين ( نك : محمد بن خليل )  
 ناصر الدين ( نك : محمد بن ذي القرنين )  
 ناصر الدين ( نك : محمد بن لُدقي )  
 ناصر الدين محمد شاه بن محمود ، بنگاله :  
 ٤٢٧  
 ناصر الدين محمد بن شيركوه ، الملك الناصر :  
 ١٥٣  
 ناصر الدين بن محمد بن عباس مبرز : ٣٩٤  
 ناصر الدين ( نك : محمد كشتكين )  
 ناصر الدين محمد أبو الممالى ، الملك الكامل :  
 ١٥٥  
 ناصر الدين محمد أبو الممالى المنصور : ١٥٣  
 ناصر الدين محمود ، بنگاله : ٤٢٦  
 ناصر الدين محمود شاه بن فتح شاه : ٤٢٨  
 ناصر الدين ( نك : محمود بن مسعود )  
 ناصر الدين ( نك : محمود بن ملكشاه )  
 ناصر الدين ( نك : محمود بن بوقوق أرسلان )  
 ناصر الدين منكورس بن خوارتمكين : ١٦٠  
 ناصر الدين نصرت شاه بن حسن ، بنگاله :  
 ٤٢٨  
 الناصر لدين الله ( نك : أحمد بن المستفي )  
 الناصر لدين الله ( نك : طلحة الموفق )  
 ناصر دين الله ( نك : مسعود بن محمود )  
 ناصر شاه بن غياث الدين بن محمود : ٤٣٣  
 ناصر كيا : ٢٩٥  
 ناصر الملك بن مبارک ، بنگاله : ٤٤٤  
 نافع بن الأزوق : ٦٣  
 نافع بن عبد الحارث الخزاعي : ٢٧

نافع بن صقيه : ٦٣  
 نافع بن علقمة الكيناني : ٢٨  
 نافع هلام يوسف بن وحيه : ١٩٣  
 ابن الناقد ( نك : أحمد بن محمد ناصر  
 الدين )  
 نامور بن بيستون : ٢٩١  
 نامور بن شهریار : ٢٩١  
 نامور بن گاوباره : ٢٩١  
 نبيل ( يا ليليل صاحب طرطوته ) : ٩١  
 نجابت علي خان بن جعفر علي : ٤٤٤  
 نجاح ، بنى زياد زويد : ١٧٩  
 نجم بن منقذ ، بنى شهاب : ١٦٩  
 نجم الدولة ( نك : خوارتمكين الشراي )  
 نجم الدولة ( نك : تارن )  
 نجم الدين ( نك : اسحق بن دندار ) :  
 ٢٢٩  
 نجم الدين اسماعيل ( باطنيان بنام ) :  
 ١٦١  
 نجم الدين ( نك : أيوب بن شاذي )  
 نجم الدين أيوب بن الكامل : ١٥٤ ، ١٥٥  
 نجم الدين أيوب ، الملك الأوحّد : ١٥٢  
 نجم الدين أيوب ، الملك الصالح : ١٥١  
 نجم الدين بن علي الطوسي أبو القاسم :  
 ٢٢٢  
 نجيب پاشا القائد التركي : ١٣٢  
 نجير الصنير : ٥٨ ، ٧١  
 نجبة بن سالم : ٦٣  
 نزار بن المزم ، ألبيرز : ١٤٤  
 نصر بن ابراهيم تفجاج : ٣١٢  
 نصر بن أحمد ، أبو القاسم : ٢٠٧  
 نصر بن أحمد بن أسد : ٣٠٩  
 نصر بن أحمد بن اسماعيل بن أحمد الساماني :  
 ٧١ ، ٧٩ ، ٣٠٩  
 نصر الله بن حيدر توره : ٤٠٧  
 نصر بن بهرام شاه بن عثمان : ٢٠٢  
 نصرت جتک : منصور علي خان : ٤٤٤  
 نصرت شاه بن فتح بن فيروز : ٤٢٣  
 نصرت بن نصر الدين بن أبي الفتح :  
 ٣٠٢  
 نصر بن حبيب المهدي : ١٥ ، ١٠٠  
 نصر بن كرب بن عبد الله : ٧٤  
 نصر بن الحسن بن الفيروزان : ٣٢٨  
 نصر خان بن ملك واجه : ٤٣٤  
 نصر الثاني الساماني : ٧٣  
 نصر بن سيكتكين : ٨٠  
 نصر بن صيار الكيناني : ٧٧

نصر بن صالح بن مرداس، أبو كامل : ٢٠٤  
 نصر بن حمزة الخزازي : ٤٩  
 نصر بن طاهر بن محمد أبو الفضل : ٣٠٢  
 نصر (حامل حلب) : ٥١  
 نصر بن عبد الله بن نوح : ٣٠٦  
 نصر بن علي أبو الحسين : ٣١٢  
 نصر القشوري : ٥٨  
 نصر بن محمد بن الأشعث : ٤١٦  
 نصر بن محمد بن يوسف بن نصر : ٩٣  
 نصر بن محمود بن مرداس أبو المظفر : ٢٠٤

نصر بن النخعي : ٢٠٩  
 نصر بن هارون ، وزير عضد الدولة : ٣٢٤  
 أبو نصر بن أبي نور بن أبي قرّة : ٨٧  
 أبو نصر (نك : أحمد بن نظام الملك)  
 أبو نصر (نك : جمال الدولة بن علي بن  
 ميكائيل بن المسلمة)  
 أبو نصر (نك : محمد بن السري)  
 أبو نصر (نك : محمد بن محمد بن جبير)  
 أبو نصر (نك : المظفر بن علي بن محمد  
 بن جبير الثالث)

أبو نصر (المظفر نظام الدين البغدادي)  
 أبو نصر (نك : المنصور بن لؤلؤ)  
 أبو نصر بن الهيثم الصليق : ٢٠٩  
 نصر الدولة (نك : أحمد بن مروان)  
 نصر الدولة (نك : غازي بن علي)  
 نصر الدولة المرواني : ٢١  
 نصر الدين حسين بن بچك : ٤٢٣  
 نصر الدين بن أبي الفتح بن مسمود : ٣٠٢  
 نصر الدين محمد يوسف بن علي ، كشمير : ٤٢٣

نصرة الدين (نك : إبراهيم كوج ارسلان) : ٣١٣  
 نصرة الدين (نك : حسن بن علي ، صاحب  
 أتا)  
 نصرة الدين (محمود بن پشتكون)  
 نصوح باشا ، (صدر الأقطاب) : ٥١٠٢٠ : ٢٤٢

نصوح بك ، بوسته : ٢٦١  
 النصر بن حميد الجرشي : ٦٣  
 نظام الدولة (نك : عبد الله بن القاسم  
 الفهري)  
 نظام الدين (نك : أرغون شاه) : ٢١٥  
 نظام الدين ، جاميان درسد : ٤٢٩  
 نظام الدين (نك : الحسين بن محمد بن  
 الحسين)

نظام الدين الرواني : ٢٣  
 نظام الدين (نك : المظفر بن علي بن محمد  
 بن جبير الثالث)  
 نظام الدين (نك : نصر بن أحمد)  
 نظام الدين (نك : يانغى بسان)  
 نظام الدين (نك : يحيى بن شمس الدين)  
 نظام علي بن نظام الملك بن غازي : ٤٤٦  
 نظام الملك (أحمد بن الحسن الدهستاني) :  
 ٧٣ ، ٢٤ ، ٧٣

نظام الملك آصف جاه بن غازي الدين :  
 ٤٤٦  
 نظام الملك (نك : الحسن بن محمد بن  
 اسحق)  
 نظام بن هابون بن أحمد ، دكن : ٤٢٧  
 نظيف باشا ، بوسته : ٢٦٧  
 نهبان باشا ، بوسته : ٢٦٤  
 النعمان بن بشير الأنصاري : ٦٧  
 نهبان كوهرولو زاده ، صدر الأعظم :  
 ٢٦٤ ، ٢٤٥

النعمان (غلام المهدي) : ٧٤  
 نصير بن منصور : ١٧٨  
 النخعي بن أحمد بن محمد بن أبي الجبر :  
 ٢٠٩  
 نفيس ، بنى زياد درعين : ١٧٩  
 نقش جهان بن شمس جهان : ٤٥٥  
 تقفور أميراطور : ٥٠  
 نقية الدين نور المالم ، سوماترا : ٤٥٢  
 أبو نعمي (نك : محمد بن أبي سعد علي بن  
 قتاده)

أبو نعمي (نك : محمد الثاني بن بركات)  
 نندا ، جاميان درسد : ٤٢٩  
 نوح ، صاحب مورون : ٨٧  
 نوح بن منصور بن نوح : ٣٠٦  
 نوح بن نصر بن أحمد بن اسماعيل :  
 ٣٠٦  
 نور ، أمير مرار : ١٧٨  
 نور الدولة (نك : ارسلان أرغون خان  
 إيلك)

نور الدولة (نك : أحمد بن حسن بن  
 ارسلان)  
 نور الدولة (نك : ديبس بن صدقة  
 المرزبدي)  
 نور الدولة (نك : ديبس بن مرشد)  
 نور الدولة (نك : مصعب بن المسيب)  
 نور الدين (نك : ارسلان شاه بن مسمود)  
 نور الدين (نك : سلطان شاه بن قليج)

نور الدين علي أبو الحسن ، الملك الأفضل :  
 ١٥١ ، ١٥٤  
 نور الدين علي المنصور : ١٦٢  
 نور الدين (نك : محمد بن الحسن بن  
 محمد بن بزرك أمير)  
 نور الدين (نك : محمود بن زنگي)  
 نور دولت بن حاجي : ٣٧٤ ، ٣٦٧  
 نور الورد بن أمرا سياب : ٣٠٣  
 أبو نور بن أبي قرّة : ٨٧  
 نوروز بك بن باتو : ٣٦٧  
 نوروز الحافظي : ٤٨

نوره خاتون دختر تيمور تاش : ٣٥٠  
 نوشيروان ، جزيرة لار : ٢٨٧  
 نوفل بن محمد بن الفرات : ٣٩  
 نيكيابي بن ساربان : ٣٧٠  
 نيكوسير محمد ، أميراطور مغولي : ٤٤٢

( ٥ )

المهادي الرمي : ١٨٠  
 المهادي (نك : أبو محمد موسى بن المهدي)  
 هاشم بن سراقه : ٢٨٢  
 هاشم بن سعيد بن خالد : ٥٧ ، ٦٨  
 هاشم بن قليته بن القاسم : ٣١  
 هاشم بن محمد الخزازي : ٦٥  
 أبو هاشم (نك : محمد بن أبي جعفر محمد)  
 هاني بن هاني حامل طبرستان : ٢٨٥  
 هبة الله بن الحسن بن علي بن جعفر ، از  
 بني ماکولا : ٢٢

هبة الله بن الحسن بن علي بن جعفر  
 الجبلي : ٣٢٦  
 هبة الله بن محمد بن المطلب ، مجد الدين  
 أبو المعالي : ٩  
 هبة الله بن المظفر بن علي بن الحسن بن  
 أحمد بن المسلمة : ٢٠

هبة الله ، بنى مهندرمدينة : ١٧٨  
 ابن هبيبه الأول (نك : جهم بن عمرو  
 الشيباني)  
 ابن هبيبه الثاني (نك : محمد بن يحيى  
 عز الدين)

هداي كينجه بن هريا مواركلاغه : ٤٤٩  
 هذيل بن خلف بن لب بن رزين : ٨٨  
 هذيل بن عبد الملك بن خلف بن لب بن  
 رزين : ٨٨  
 هرثمه بن أمين : ٤٠ ، ٥٧ ، ٧٨ ، ١٠٠  
 هرثمه بن النضر الجبلي : ٤١

مارون بن آلثوق تاش : ٣١٩  
 مارون ، جزيرة لار : ٣٨٧  
 مارون (نك : أبو جعفر الرشيد بن  
 المهدي) : ٣ ، ٦ ، ١٣ ، ٣٧ ، ٦٤ ،  
 ٦٩ ، ٢٧٧  
 مارون بن خمارويه : ١٤٣  
 مارون الرشيد بن بوش ، أمير دارفور :  
 ١٢٩  
 مارون بن سليمان بنراخان : ٣١٢  
 مارون بن محمد بن اسحق بن موسى بن  
 عيسى : ٣٠  
 مارون بن المسيب : ٢٧  
 مارون الواثق بالله بن المعتصم (نك :  
 الواثق) : ٣  
 أبو مريم (حامل مدينه) : ٣٥  
 مزار دينارى : ٢٤٨  
 مزاراسپ بن تيكبير بن عياض الكردى :  
 ٥٩ ، ٦٦  
 مزاراسپ بن قهر يواش : ٢٩١  
 مزاراسپ بن أبي طاهر بن محمد : ٣٥٢  
 مزاراسپ بن محمود بن حسنويه : ٣٥١  
 مزاراسپ بن نامور : ٢٩١  
 مزار سيندان بن بندار بن شيرزاد : ٢٩١  
 مزار سرد عمر بن حفص ، أبو جعفر : ١٥  
 مزاع بن محمد : ٢٢  
 هشام بن اسماعيل الخزومى : ٢٨ ، ٣٥  
 هشام ، جد بني شهاب : ١٦٨  
 هشام بن عبد الرحمن الرابع (نك :  
 المعتد) : ٢  
 هشام بن عبد الحكم (نك : أبو الوليد  
 المؤيد) : ٢  
 هشام بن عبد الرحمن (نك : أبو الوليد  
 الرضى) : ٢  
 هشام بن عبد الملك : ١ ، ٦٣  
 هشام بن عمر الثاني : ٤١٦  
 هشام بن قبيث : ١٨٣  
 هشام بن يزيد القريظ السجاسمى : ١٢٩  
 هلاك بن بدر (أبو الحسن) : ٤٢  
 هلوخان بن علي بن سرخاب : ٣٩٦  
 هلى كنجيه : ٤٥٠  
 هايون بن أحمد بن محمد بن داود ،  
 ركن : ٤٣٧  
 هايون جاه ، يبقاله : ٤٤٤  
 هايون ، ناصر الدين ، امپراطور :  
 ٤٢٣ ، ٤٢٨ ، ٤٣٠ ، ٤٣٣ ، ٤٣٦ ،  
 ٤٤٢

هنرى السادس السوابى : ١٠٨  
 هوگودو مونكاد : ١٢٦  
 هوشنگ ألب خال بن دلور : ٤٣١  
 هوشنگ بن كيكاس : ٢٨٠  
 هوشنگ بن يوسف شاه بن أحمد : ٣٥٣  
 هولاکو بن تولوى : ٤ ، ١١ ، ٥٣ ،  
 ٦١ ، ٣٥٢ ، ٣٦٢  
 الهيثم بن خالد بن يزيد : ٢٧٧  
 الهيثم بن عبيد السكتانى : ٨٥  
 الهيثم بن محمد بن الهيثم : ٢٧٧  
 الهيثم بن مواريه المتيق : ٢٨ ، ٦٤  
 أبو الهيجاء (نك : عبد الله بن حمدان)  
 الهيصم العجلي : ٦٩

(و)

الواثق (نك : إبراهيم بن المستمسك  
 بن الحاكم)  
 الواثق بالله (نك : أبو جعفر مارون بن  
 المعتصم)  
 الواثق الثاني (نك : عمر بن الواثق)  
 الواثق (نك : القاسم بن محمد بن القاسم)  
 الواثق بن محمد بن محمد بن عبد المؤمن ،  
 أبو الملاء : ١١٤  
 الواثق (مدعى حكومت موصول) : ٤٦  
 ابن واصل : ٤٦ ، ٧٥  
 واجد علي بن أحمد علي ، أود : ٤٤٥  
 الوارث بن كعب اليعمدي : ١٩١  
 واضح ، غلام المهدي : ٣٩ ، ٢٧٣  
 وانور بن أبي بكر (حامل مرابطن  
 دويورقه) : ٩١  
 وثاب بن محمود المرادمسى : ٥٢ ، ٢٠٤  
 وثاب بن المظفر القميرى : ٢١٠  
 وثبان ، بنى مهناد مدينه : ١٧٨  
 وحيه الدوله بن حمدان بن ناصر الدوله ،  
 أبو الحطاح : ٤٥  
 وحيه الدين (نك : اسماعيل بن زكريا) :  
 ٦١  
 وحاس بن غانم ، بنى سليمان درمين : ١٧٨  
 وددي كنجيه بن فيهر يا مواريلاقه : ٤٤٩  
 وردان زور بن لشكر : ٣٤٩  
 ورد بن ، حامل حلب : ٥٥  
 وردو بوسنه لى ، بوسنه : ٢٦٣  
 وزير علي بن آصف الدوله : ٤٤٤  
 الوزير الكامل (نك : الحسين بن  
 المنزبى)

وشكبير بن زيار أبو منصور : ٧٢ ، ٣١٩  
 وصيف البكيتورى : ٧١  
 أبو الوفا نوزون ، المظفر : ١١ ، ١٢  
 ولاش ، مازندران : ٢٨٦  
 ولي الله بن محمود بن محمد بن هايون : ٤٣٧  
 ولي پاشا مصر (١١٢٣ هـ) : ٢٥٢  
 ولي شير على ، أفغانستان : ٤٤٧  
 ولي محمد بن جان : ٤٠٦  
 الوليد بن بكير : ٥٦  
 الوليد بن تليد الميسى : ٥٦  
 الوليد بن رطاعه بن خالد القهيمى : ٣٨  
 الوليد بن زيدان ، أبو يزيد : ١٢٥  
 الوليد بن عبد الملك : ١ ، ٢٧١ ، ٢٧٢  
 الوليد بن عتبه بن أبي سفيان : ٣٥  
 الوليد بن عروه بن محمد بن هطيه السمدى :  
 ٢٨ ، ٣٦  
 الوليد بن هتبه بن أبي ميط : ٦٧ ،  
 ٢٧١  
 الوليد بن يزيد : ١  
 أبو الوليد (نك : اسماعيل بن فرج  
 بن نصر)  
 أبو الوليد (نك : اسماعيل بن يوسف بن  
 اسماعيل بن فرج)  
 أبو الوليد (نك : محمد بن جهور)  
 أبو الوليد (نك : هشام بن الحكم)  
 ولي الدوله (نك : القاسم بن عبيد الله بن  
 سليمان بن وهب بن سعيد أبي الحسين)  
 ولي الدين كريدلى پاشا ، بوسنه : ٢٦٦  
 ونداد أمير بن بادوسپان : ٢٩٠  
 وهب بن منبه ، أبو البخترى : ٢٧  
 وهسودان بن جستان : ٢٩٣  
 وهسودان بن الفيرزان : ٢٢٨  
 وهسودان بن محمد : ٢٧٥  
 وهسودان بن قملان بن أبي الهيجاء : ٢٧٦

(ي)

يادگار بن أنوشه : ٤٠٩  
 يادگار محمد بن محمد بن بايستر : ٤٠٢  
 يادگار محمد نكاسى : ٣٧٤  
 يار قشاش : ٨١  
 يار محمد بن جاني بك : ٤٠٤  
 يامير بن بلاك بن جبرير : ١٨١  
 ياغى باسى بن تيمور تاش : ٣٨٠  
 يانغى بسان بن گشتكين : ٢٢١  
 ياقوت ارسلان بن قرقي بن ارسلان : ٣٥٠

ياقوت الحاجب : ٧٥  
 يامي ، أمير ودان : ١٥٧  
 يانس الأرميني ، وزير المحافظ : ١٤٩  
 يانس الرافعي : ٥٥  
 يحيى بن ابراهيم ، أبو زكريا : ١١٥  
 يحيى بن أحمد الساماني : ٧٨  
 يحيى الأرجاني ، أبو زكريا : ١٥١  
 يحيى بن اسحق بن فانيه : ٩١  
 يحيى بن اسماعيل ، از بني رسول :  
 ١٨٤  
 يحيى بن اسماعيل بن المأمون بن ذى النون :  
 ٨٩  
 يحيى باشا ، مصر ( ١١٥٤ هـ ) : ٢٥٤  
 يحيى بن بركات : ٣٤  
 يحيى بك ، بوسنة : ٣٦١  
 يحيى بن تميم بن الأزهر : ١٠٩  
 يحيى بن الحسين بن القاسم الهادي  
 إلى الخلق : ١٨٧  
 يحيى الخفصي ، أبو زكريا : ١١٥  
 يحيى بن الحكم بن أبي العاص : ٢٨  
 يحيى بن جملدى التزكيني : ١٣٦  
 يحيى بن حمزة نجم الدين الهادي : ١٨٨  
 يحيى حميد الدين ، إمام صنما : ١٨٩  
 يحيى بن الحافظ الحراساني : ١٦  
 يحيى بن خالد بن برمك ( الوزير ) : ٦ ،  
 ١٣ ، ٢٧١  
 يحيى بن داود بن محمود الحرشي ،  
 أبو صالح : ٢٨٥ ، ٣٩  
 يحيى ( از بني رزين در سجده ) : ٨٨  
 يحيى بن زكريا : ١١٨  
 يحيى بن زيان الوطاسي ، أبو زكريا :  
 ١٢٣  
 يحيى بن سرور : ٣٤  
 يحيى بن سعيد بن عمرو بن الأسود  
 الحرشي : ١٨ ، ٥٧ ، ٧٠ ، ٢٧٣  
 يحيى بن سافه السكلي : ٨٥  
 يحيى بن سليمان : ٥٧  
 يحيى بن محمد بن فهد الدين : ٣٠٣  
 يحيى بن عبد الله المرتضى بن القاسم بن  
 الظاهر الشيباني : ٢٣  
 يحيى بن عبيد الله بن محمد بن العمر بن  
 جعفر ، أبو الفضل زعيم الدين : ١٥  
 يحيى بن العزيز بن منصور الحادي :  
 ١١٥  
 يحيى بن علي بن حمود ( نك : المعتلي ) : ٢ ،  
 ٨٦

يحيى بن علي بن المبارك الدرعي : ١٢٣  
 يحيى بن فانيه : ١١٣  
 يحيى بن القاسم بن إدريس : ١٥٣  
 يحيى كرابي : ٢٨١  
 يحيى بن محمد بن إدريس : ١٥٣  
 يحيى بن محمد التيجي : ٨٩  
 يحيى بن محمد ، بن الرسي : ١٨٨  
 يحيى بن محمد زنگنا : ١٣٥  
 يحيى بن محمد بن سعيد بن الحسن بن أحمد  
 بن الحسن : ١٥  
 يحيى بن محمد بن شيخ علي الدرعي : ١٣٥  
 يحيى بن محمد بن علي : ٥٦ ، ٧٤  
 يحيى بن محمد التراناطي ، تمبكتو : ١٢٣  
 يحيى الثالث بن مسعود بن محمد ، أبو زكريا :  
 ١١٦  
 يحيى بن المظفر بن محمد بن المظفر ،  
 نصره الدين : ٣٧٩  
 يحيى بن مهاد : ٤٣  
 يحيى المعتصم بالله الموحدى : ١١٣  
 يحيى بن المنصور بن يحيى التيجي : ٩٥  
 يحيى الناطق بألق ، أبو طالب : ٢٩٣  
 يحيى الثاني الوائلي ، أبو زكريا : ١١٥  
 يحيى بن يحيى بن محمد بن إدريس : ١٥٧  
 أبو يحيى ( نك : محمد المعتصم بن مهن )  
 يحيى بك بن مجلان : ٢٢٦  
 يدر بن يعلى اليفرنى : ١١٣  
 يدكوج بن أولغ طرخان التركي : ٤٢ ،  
 ٩٥  
 يديقتاش ( نك : خمس الخواص )  
 يزديرد بن شهريار : ٢٨٧  
 يزيد بن أحمد بن محمد بن أبي طاهر : ٢٧٧  
 يزيد بن أسيد الساسي : ٢٧٣  
 يزيد بن البدر بن البطال : ٤٩  
 يزيد بن جرير بن يزيد القسري : ١٧٦  
 يزيد بن حاتم بن قبيصة الهلبي : ١٥ ،  
 ٣٩ ، ١٥٥  
 يزيد بن عبد الله بن دينار التركي : ٤٢  
 يزيد بن عبد الملك : ١ ، ٣٥  
 يزيد بن عمر بن هبيرة : ٦٣ ، ٦٨  
 يزيد بن محمد بن حنظلة الخزومي : ٣٩  
 يزيد بن محمد ، تونس : ١٣٦  
 يزيد بن سويد بن زائدة الشيباني : ٢٧١ ،  
 ٢٧٣ ، ٢٧٤ ، ٢٧٧  
 يزيد بن معاوية : ١  
 يزيد بن منصور ، هامل نين : ١٧٦  
 يزيد بن منصور الباسني : ٦٤ ، ٦٨

يزيد بن المهلب : ٥٦ ، ٦٨ ، ٧٦ ، ٢٨٤  
 يزيد بن الوليد : ١  
 أبو يزيد ( نك : خالد بن عبد الله القسري )  
 اليسع التتصر : ١٥٧  
 اليسع ، أبو منصور : ١٥٢  
 يسر منكو بن جفتاي : ٢٧٥  
 يسون تيمور بن قاملا : ٢٦٥  
 يشبك الحنفي : ٤٨  
 يشبك اليوسفي المؤيدي : ٥٥  
 يشتاب : ١٣  
 اليسع بن محمد بن إلياس : ٢٢٧  
 يثرب بن يثرب بن سلطان : ١٩٥  
 يثرب بن عبد الرحمن : ١٧٩  
 يعقوب بن الأطلح : ١٥١  
 يعقوب بن أوزون حسن : ٢٨٤  
 يعقوب بك ، بوسنة : ٣٦١  
 يعقوب بك خان كاشغر : ٤١٢  
 يعقوب بن عمر جاندانار : ٢٢٤  
 يعقوب بن أبي جعفر المنصور الباسني : ٦٩  
 يعقوب بن داود بن صر بن طهمان  
 ( نك : أبو عبد الله ) : ٥  
 يعقوب بن سليمان بن محمد بن عليشير : ٢٢٨  
 يعقوب بن عبد الحق المريني ، أبو يوسف :  
 ١٢٢  
 يعقوب بن أبي عبد الله محمد البريدي : ٢١  
 يعقوب بن عليشير : ٢٢٨  
 يعقوب بن اليث الصفار : ٧٥ ، ٧٨ ،  
 ٣٠٧ ، ٤١٦  
 يعقوب بن محمد البريدي الثاني : ٦٥  
 يعقوب المستعيب بن المتوكل ، أبو الصبر  
 ( نك : المتصنك ) : ٥٥  
 يعقوب المنصور بن يوسف بن عبد المؤمن :  
 ١١٢  
 يعقوب بن يوسف بن ابراهيم بن كاس ،  
 الوزير : ١٤٥  
 يعقوب بن يوسف بن علي ، كشمير : ٤٢٣  
 يعلى ، صاحب طرطوشه : ٩١  
 يعلى بن منية : ١٧٥  
 يعلى اليفرنى : ١١٣  
 يعيش بن محمد بن يعيش : ٨٩  
 يعيش ، غلام الحسن بن علي الكلي : ١٥٧  
 يعنر اسن بن زيان ، أبو يحيى : ١١٨  
 يغيرد الأمير ، شحنة : ٢٢٧  
 يلبغا ( نائب حلب ) : ٥٤  
 يلبغا الناصري : ٥٣  
 يلبسكين ( نك : يلبسكين )

يوسف بن محمد بن يوسف الثقفي : ٢٨ ، ٢٦  
يوسف بن محمد بن يوسف المروزي :  
٢٧٢ ، ٢٧٤  
يوسف المستنجد بن المتوكل ، أبو الحسن  
( نك : المستنجد ) : ٥  
يوسف المستنجد بالله بن المتقي ، أبو المظفر  
( نك : المستنجد بالله ) : ٤  
يوسف المظفر بن سليمان بن مود : ٩١  
يوسف بن ملهم ، بنى من : ١٧٥  
يوسف الناصر بن يوسف بن محمد بن  
يوسف بن اسماعيل بن فرج بن  
نصر : ٩٤  
يوسف بن يعقوب المريني ، الناصر  
الدين الله ، أبو يعقوب : ١٢٢  
يوسف بن يونس ، بنى من : ١٧٥  
أبو يوسف ( نك : يعقوب بن أبي عبد الله  
محمد البريدي )  
يونس بن من ، بنى من : ١٧٥  
يونس بن مودود بن سيف الدين : ٤٧  
يوسف بن موسى ، أمير تلمسان ،  
أبو الحجاج : ١١٩  
يوسف النيار بن اسماعيل بن فرج بن  
نصر : ٩٣  
يوسف نويان : ٢٨٢  
يوسف بن هارون بخران : ٢١٢  
يوسف بن وجيه ، عمان : ١٩٢  
يوسف بن ياروخ : ٤٥  
يولقي ارسلان بن آلب برك : ٢٢٣  
يولقي ارسلان بن ايلقازي بن آلي :  
٢٤٥  
يونس باشا ( صدر الأعظم ٩٢٣ هـ ) :  
٢٤١  
يونس بك ، بوسنة : ٢٩١  
يونس بن علي بن حسين صاحب آتا : ٢٢٢

يوسف بن راشد السلمي : ٢٧٣  
يوسف شاه بن أحمد بن ألب أرغون :  
٢٤٣  
يوسف شاه بن ألب أرغون : ٢٥٢  
يوسف شاه بن طغان شاه : ٣٤٩  
يوسف ضيا ( صدر الأعظم ) : ٢٤٧  
يوسف بن عبد الرحمن ، أبو ثابت : ١١٩  
يوسف بن عبد الرحمن بن حبيب الفهري :  
٨٥  
يوسف بن عبد الله الدرعي : ١٢٤ ،  
١٣٥ ، ١٣٦  
يوسف بن عبد الله بن محمد ، أبو الفتوح ،  
حامل صقلية : ١٠٧  
يوسف الأول بن عبد المؤمن ، أبو يعقوب :  
١١٣  
يوسف بن عمرو : ٣٦  
يوسف العلوي : ٢٩  
يوسف بن علي بن بكتكين : ٣٤٤  
يوسف بن عمر بن اسماعيل : ١٨٤  
يوسف بن عمر بن شيرمه : ٧٨ ، ٧٧  
يوسف بن عمر شمسي الدين : ١٨٤  
يوسف بن عمر القصري : ١٢٢  
يوسف بن عمر بن محمد بن الحكم الثقفي :  
٦٣ ، ١٧٦  
يوسف بن عمر بن يوسف ، جزائري :  
٤٥١  
يوسف بن محمد بن إبراهيم : ٣١٢  
يوسف الرابع بن محمد بن اسماعيل بن  
يوسف بن اسماعيل بن فرج بن  
نصر : ٩٤  
يوسف بن محمد ، جزائري : ٤٥٥  
يوسف بن محمد ، أبو حاتم : ١٥١  
يوسف الثاني بن محمد الناصر بن يعقوب  
المنصور : ١١٢  
يوسف بن محمد بن يوسف بن اسماعيل  
بن فرج بن نصر : ٩٢

يوسف بن بردى بك : ٢٦٧  
يوسف الدولوي : ٥٨  
يوسف الدولة ( نك : بهرام شاه بن مسعود )  
يوسف الدولة ( نك : محمود بن سبكتكين )  
يوسف الأشرفي الصلحدار : ٥٥  
يوسف الأشرفي البجوي الظاهري : ٥٥  
يوسف الحاج : ٥٥  
يوسف السلاني : ٥٥  
يوسف ، صاحب آمد : ٢١١  
يوسف بن أبي التركاني : ٢٢٧  
يوسف باشا ، بغداد ( ١١١٤ هـ ) : ٢٦٥  
يوسف باشا ( صدر الأعظم ١١٢٣ هـ ) :  
٢٤٥  
يوسف باشا ( صدر الأعظم ١٢٥٥ هـ ) :  
٢٤٦ ، ٢٤٧ ، ٢٦٦  
يوسف أبو جمال ، الجزائر : ١٢٨  
يوسف بن حسن ، جزائري : ٤٥٥  
يوسف الداعي بن يحيى المنصور : ١٨٧  
يوسف بن أبي الصاج : ٣٥ ، ٧١  
يوسف صادق شاه ، دكن : ٤٣٩  
يوسف ( حامل حلب الأيوبي ) : ٥٣  
يوسف أبو المظفر ، الملك الناصر صلاح  
الدين : ١٥٥  
يوسف المؤمن بن أحمد : ٩٥  
يوسف بن اسماعيل ، إمام صنها :  
١٨٩  
يوسف بن برسباي ، جمال الدين : ١٦٣  
يوسف بن تاشقون : ١١٣  
يوسف بن الحسن الحياصي ، أبو يعقوب :  
١٨٥  
يوسف بن الحسن ، ملك مراکش :  
١٢٩  
يوسف خان بن أويس : ٤٥٥  
يوسف خان ، جاكم شيروان : ٢٧٩  
يوسف ، داي تونس : ١٢٥  
يوسف بن ديوداد ، أبو التاسم : ٢٧٤



## ۲ - فهرست جای‌ها

(۱)

آبگه : ۲۳۴  
 آبی حصار : ۲۲۶  
 آقسرای : ۲۳۲  
 آقسو : ۴۰۵  
 آقشهر : ۲۳۱ ، ۲۲۹  
 آلاشهر : ۲۲۷  
 آماسیه : ۲۳۲ ، ۲۳۰  
 آمد : ۱۸ ، ۲۱ ، ۲۴ ، ۱۰۴ ، ۲۰۶ ،  
 ۲۰۷ ، ۲۳۴ ، ۲۰۸  
 آمل : ۲۸۷ ، ۲۹۲ ، ۲۹۳ ، ۳۱۹  
 آنطالیه : ۲۳۰ ، ۲۳۰ ، ۲۳۵  
 آنقره : ۲۳۱ ، ۲۳۵  
 آلیس : ۲۳۵  
 آیدوس : ۲۶۵  
 آبلستان : ۲۳۵  
 آبیبر : ۷۱  
 آتیه : ۲۲۷  
 اجرجویز : ۲۲۸  
 احسن آباد : ۴۲۷  
 احد آباد : ۴۳۵  
 ادرمید : ۲۲۵  
 ادله : ۲۲۶  
 آذربایجان : ۱۳ ، ۵۷ ، ۷۱ ، ۲۷۱ ،  
 ۲۷۲ ، ۲۷۴ ، ۲۷۵ ، ۲۷۶ ، ۲۷۷ ،  
 ۲۳۴ ، ۲۳۸ ، ۲۴۹ ، ۲۸۰ ، ۲۸۳ ،  
 ۴۰۲  
 آذرمات : ۱۶۸  
 آذینه : ۲۲۷  
 آوان : ۲۷۵ ، ۲۷۷ ، ۲۸۲  
 اربا : ۲۲۷  
 اربیل : ۳۴۴  
 آرمیجی بلاط : ۲۲۷  
 آردبیل : ۲۷۴ ، ۲۷۵ ، ۳۴۹  
 آردلان : ۳۹۶  
 آرزروم : ۲۱۹ ، ۲۳۲

آرزوجان : ۲۱۹ ، ۲۳۲ ، ۳۸۵  
 آوغوته : ۸۸ ، ۹۱  
 آرکش : ۸۷  
 آوله : ۲۲۷  
 اومناک : ۲۳۶  
 ارمنستان : ۱۳ ، ۱۵ ، ۲۶۶ ، ۲۷۷ ،  
 ۳۵۰ ، ۳۸۲  
 آرمیر : ۱۲۹ ، ۲۲۷ ، ۲۲۸  
 آزن : ۵۸  
 اسیارتا : ۲۲۹  
 استانوز : ۲۳۰  
 استاوروس : ۲۳۰  
 استراباد : ۲۹۴ ، ۳۱۹ ، ۳۸۲  
 استراخان : ۳۶۷ ، ۳۷۴ ، ۴۰۴ ، ۴۰۶  
 استانبول : ۲۵۱ ، ۳۶۸  
 آسد آباد : ۳۲۱  
 آسروشته : ۳۱۱  
 اسکندریه : ۲۸ ، ۱۶۰  
 آشیلیه : ۸۶ ، ۸۷ ، ۸۸ ، ۸۹  
 آشیر : ۱۱۰  
 آصفهان : ۱۱ ، ۷۰ ، ۷۲ ، ۲۹۳ ، ۳۲۳ ،  
 ۳۲۸ ، ۳۳۳ ، ۳۵۳ ، ۳۷۹ ، ۳۸۹ ،  
 ۴۰۲  
 آغراس : ۲۲۹  
 آقامیه : ۱۶۰  
 آفریقا : ۱۵ ، ۲۵ ، ۲۷ ، ۹۸ ، ۱۰۹ ،  
 ۱۱۶  
 آفغانستان : ۴۱۹ ، ۴۴۷  
 آقچشهر : ۲۲۷  
 آقحوانه : ۴۵  
 آقزیطش : ۱۰۹  
 آلیابا : ۲۶۶  
 آلبستان : ۲۳۰  
 آلبت : ۸۸

یبله : ۲۲۶  
 مالی : ۲۳۰  
 الموت : ۳۲۸  
 ایچیور : ۴۳۸  
 ایلیزابت پول : ۲۸۱  
 آماسیه : ۲۳۲ ، ۲۳۳  
 أم درمان : ۱۶۸  
 انگلستان : ۱۶۷ ، ۱۹۷  
 آندرابه : ۳۰۷ ، ۳۱۲  
 آندریین : ۲۳۵  
 آندلس : ۲۵ ، ۸۵ ، ۹۹ ، ۱۱۳  
 آمر : ۲۹۶  
 آوڈ : ۴۳۱ ، ۴۴۴  
 آوریسه : ۴۴۴  
 آورقه : ۲۳۵  
 آورندی : ۲۲۵  
 آوزکند : ۴۰۳  
 آوشاق : ۲۲۸  
 آویناش : ۲۲۳  
 آیا تلوغ : ۲۲۷  
 آیازمند : ۲۲۵  
 آیدنجق : ۲۲۵  
 آیدج : ۳۵۲  
 ایردر : ۲۲۹  
 ایرک : ۲۲۹  
 اینجویل : ۲۲۷  
 آیوک : ۲۲۸

(ب)

باب الابواب : ۲۷۷ ، ۲۸۳  
 البابان : ۳۹۸  
 پاریس : ۱۳۶  
 بازار : ۲۲۸  
 بازار حیق : ۲۳۵

تاساليا : ۲۶۶  
 تطيله : ۹۰  
 تيز : ۱۸۶، ۱۸۴، ۱۷۸  
 تفلينس : ۲۴۵  
 تکریت : ۲۰۶ ، ۲۴۴  
 تيز باقر : ۱۵۳  
 تامسان : ۱۱۸ ، ۱۱۹ ، ۱۲۶  
 تلنگانه : ۴۳۹  
 تمبکتو : ۲۵ ، ۱۲۲  
 تمر جي : ۲۲۶  
 تهامه : ۱۷۹  
 تورقان : ۴۰۰ ، ۴۰۶  
 نوشا نلي : ۲۲۸  
 توقات : ۲۲۰ ، ۲۲۳ ، ۲۴۳  
 تونس : ۱۵ ، ۲۵ ، ۱۱۵ ، ۱۱۶ ، ۱۲۱  
 تيره : ۲۲۷  
 تيمور جي : ۲۲۵  
 تهران : ۲۸۹

(ث)

ثبات : ۱۸۴  
 ثنور الجزيره : ۵۸

(ج)

چار نمبه : ۲۲۸  
 چانک : ۲۲۰ ، ۲۲۲  
 الجبال : ۷۰ ، ۷۷  
 الجبل : ۲۲۳ ، ۲۲۴  
 جبل الجوهري : ۲۹۷  
 حر باذقان : ۷۲  
 جيره : ۱۱۸  
 جرمانیکو پوليس : ۲۲۳  
 چرميك : ۲۳۵  
 الجزائر : ۲۵ ، ۱۲۹ ، ۱۲۷  
 جزيره مالديف : ۴۴۹  
 الجزيره : ۴۹ ، ۵۶ ، ۵۷ ، ۲۷۲  
 الجزيره ( اندلس ) : ۸۶  
 جزيره ابن عمر : ۲۹۷  
 جزيره لار : ۲۸۷  
 جزيره هرمز : ۲۸۷  
 چشمه : ۲۲۷  
 جند : ۳۱۱  
 جند يشابرو : ۲۷۴  
 جندار اغلو : ۲۲۲۴

بيشهری : ۲۳۱  
 بلاد الديلم : ۲۹۲  
 بلاسا غون : ۳۱۳  
 بلاطوس : ۱۶۰  
 بلاد ما وراء النهر : ۴۰۱  
 بلخ : ۳۰۷ ، ۲۱۱ ، ۲۸۲ ، ۴۰۳ ، ۴۴۷ ، ۴۴۸  
 بلد : ۲۰۵  
 بلرم : ۱۰۶  
 بلن : ۲۶۹  
 بلين بولس : ۲۲۲  
 بلوچستان : ۴۴۹  
 بنتام : ۴۵۳  
 پنجپير : ۳۰۷  
 بنغازي : ۱۳۲  
 بنگاله : ۲۵ ، ۴۳۱ ، ۴۲۷ ، ۴۴۲ ، ۴۴۳ ، ۴۴۴  
 بليون : ۱۳۶  
 بهار : ۴۳۱ ، ۴۴۴  
 بهرايج : ۴۳۱  
 بهسني : ۲۳۵  
 بهکار : ۴۳۰  
 بهلي : ۱۹۴  
 بوده : ۲۵ ، ۲۵۵



بور دور : ۲۲۹  
 بوز ابوك : ۲۳۰  
 بوسنه : ۲۶۳ ، ۲۶۵  
 بولا وادين : ۲۲۳  
 بونار بھسار : ۲۲۵  
 بياس : ۲۳۴  
 بيت القدس : ۱۵۳ ، ۱۷۷  
 بيجا پور : ۴۳۹  
 بيجان : ۱۷۹  
 بيدار بخت : ۴۴۳  
 بيدر : ۴۳۷ ، ۴۳۹  
 پيشدار : ۳۹۸

(ت)

تارم : ۲۷۵  
 تاقدمت : ۱۳۷  
 تاهرت : ۱۰۰  
 تيريز : ۲۴۵ ، ۳۵۶ ، ۳۸۰ ، ۳۸۲  
 تنه : ۴۳۹ ، ۴۴۰  
 تيجر جيرا : ۱۰۳  
 ترخانات : ۲۲۹  
 ترغه : ۱۰۳  
 ترمد : ۳۰۷

بازيدا : ۵۸  
 باش گلصه : ۲۷۵  
 بلاط : ۲۳۰  
 پالميا نك : ۴۵۲  
 باليكر : ۲۲۵  
 باميان : ۴۱۹  
 باي رامي : ۲۲۷  
 بانياس : ۱۵۴  
 پانيپات : ۴۲۳  
 بايشهر : ۲۲۹  
 بايندير : ۲۲۷  
 بجايه : ۱۱۰ ، ۱۱۵ ، ۱۱۶  
 بخاري : ۳۱۲ ، ۳۱۹ ، ۳۲۷ ، ۴۰۴  
 ۴۰۶ ، ۴۰۷  
 بدليس : ۳۵۰ ، ۳۹۵  
 برار : ۴۳۸  
 برجنگو : ۲۲۳  
 برجيت : ۲۳۰  
 بردسير : ۲۳۵  
 برده : ۲۷۴  
 برغلو : ۲۲۴  
 برغمه : ۲۲۵ ، ۲۲۶  
 برة : ۱۳۲  
 برکي : ۲۲۷  
 برلو : ۲۲۹  
 برلين : ۲۵۰  
 برناز : ۲۳۰  
 برمان پور : ۴۳۴  
 بروجرود : ۷۲  
 بروسه : ۲۲۳ ، ۲۲۹  
 بزاقی : ۲۳۵  
 بزذقان : ۲۲۷  
 بسكره : ۱۱۸  
 بيتاور : ۴۴۷  
 بصره : ۱۵ ، ۲۱ ، ۲۸ ، ۳۲ ، ۳۳ ، ۳۴ ، ۳۵ ، ۳۶ ، ۳۷ ، ۳۸ ، ۳۹ ، ۴۰ ، ۴۱ ، ۴۲ ، ۴۳ ، ۴۴ ، ۴۵ ، ۴۶ ، ۴۷ ، ۴۸ ، ۴۹ ، ۵۰ ، ۵۱ ، ۵۲ ، ۵۳ ، ۵۴ ، ۵۵ ، ۵۶ ، ۵۷ ، ۵۸ ، ۵۹ ، ۶۰ ، ۶۱ ، ۶۲ ، ۶۳ ، ۶۴ ، ۶۵ ، ۶۶ ، ۶۷ ، ۶۸ ، ۶۹ ، ۷۰ ، ۷۱ ، ۷۲ ، ۷۳ ، ۷۴ ، ۷۵ ، ۷۶ ، ۷۷ ، ۷۸ ، ۷۹ ، ۸۰ ، ۸۱ ، ۸۲ ، ۸۳ ، ۸۴ ، ۸۵ ، ۸۶ ، ۸۷ ، ۸۸ ، ۸۹ ، ۹۰ ، ۹۱ ، ۹۲ ، ۹۳ ، ۹۴ ، ۹۵ ، ۹۶ ، ۹۷ ، ۹۸ ، ۹۹ ، ۱۰۰ ، ۱۰۱ ، ۱۰۲ ، ۱۰۳ ، ۱۰۴ ، ۱۰۵ ، ۱۰۶ ، ۱۰۷ ، ۱۰۸ ، ۱۰۹ ، ۱۱۰ ، ۱۱۱ ، ۱۱۲ ، ۱۱۳ ، ۱۱۴ ، ۱۱۵ ، ۱۱۶ ، ۱۱۷ ، ۱۱۸ ، ۱۱۹ ، ۱۲۰ ، ۱۲۱ ، ۱۲۲ ، ۱۲۳ ، ۱۲۴ ، ۱۲۵ ، ۱۲۶ ، ۱۲۷ ، ۱۲۸ ، ۱۲۹ ، ۱۳۰ ، ۱۳۱ ، ۱۳۲ ، ۱۳۳ ، ۱۳۴ ، ۱۳۵ ، ۱۳۶ ، ۱۳۷ ، ۱۳۸ ، ۱۳۹ ، ۱۴۰ ، ۱۴۱ ، ۱۴۲ ، ۱۴۳ ، ۱۴۴ ، ۱۴۵ ، ۱۴۶ ، ۱۴۷ ، ۱۴۸ ، ۱۴۹ ، ۱۵۰ ، ۱۵۱ ، ۱۵۲ ، ۱۵۳ ، ۱۵۴ ، ۱۵۵ ، ۱۵۶ ، ۱۵۷ ، ۱۵۸ ، ۱۵۹ ، ۱۶۰ ، ۱۶۱ ، ۱۶۲ ، ۱۶۳ ، ۱۶۴ ، ۱۶۵ ، ۱۶۶ ، ۱۶۷ ، ۱۶۸ ، ۱۶۹ ، ۱۷۰ ، ۱۷۱ ، ۱۷۲ ، ۱۷۳ ، ۱۷۴ ، ۱۷۵ ، ۱۷۶ ، ۱۷۷ ، ۱۷۸ ، ۱۷۹ ، ۱۸۰ ، ۱۸۱ ، ۱۸۲ ، ۱۸۳ ، ۱۸۴ ، ۱۸۵ ، ۱۸۶ ، ۱۸۷ ، ۱۸۸ ، ۱۸۹ ، ۱۹۰ ، ۱۹۱ ، ۱۹۲ ، ۱۹۳ ، ۱۹۴ ، ۱۹۵ ، ۱۹۶ ، ۱۹۷ ، ۱۹۸ ، ۱۹۹ ، ۲۰۰ ، ۲۰۱ ، ۲۰۲ ، ۲۰۳ ، ۲۰۴ ، ۲۰۵ ، ۲۰۶ ، ۲۰۷ ، ۲۰۸ ، ۲۰۹ ، ۲۱۰ ، ۲۱۱ ، ۲۱۲ ، ۲۱۳ ، ۲۱۴ ، ۲۱۵ ، ۲۱۶ ، ۲۱۷ ، ۲۱۸ ، ۲۱۹ ، ۲۲۰ ، ۲۲۱ ، ۲۲۲ ، ۲۲۳ ، ۲۲۴ ، ۲۲۵ ، ۲۲۶ ، ۲۲۷ ، ۲۲۸ ، ۲۲۹ ، ۲۳۰ ، ۲۳۱ ، ۲۳۲ ، ۲۳۳ ، ۲۳۴ ، ۲۳۵ ، ۲۳۶ ، ۲۳۷ ، ۲۳۸ ، ۲۳۹ ، ۲۴۰ ، ۲۴۱ ، ۲۴۲ ، ۲۴۳ ، ۲۴۴ ، ۲۴۵ ، ۲۴۶ ، ۲۴۷ ، ۲۴۸ ، ۲۴۹ ، ۲۵۰ ، ۲۵۱ ، ۲۵۲ ، ۲۵۳ ، ۲۵۴ ، ۲۵۵ ، ۲۵۶ ، ۲۵۷ ، ۲۵۸ ، ۲۵۹ ، ۲۶۰ ، ۲۶۱ ، ۲۶۲ ، ۲۶۳ ، ۲۶۴ ، ۲۶۵ ، ۲۶۶ ، ۲۶۷ ، ۲۶۸ ، ۲۶۹ ، ۲۷۰ ، ۲۷۱ ، ۲۷۲ ، ۲۷۳ ، ۲۷۴ ، ۲۷۵ ، ۲۷۶ ، ۲۷۷ ، ۲۷۸ ، ۲۷۹ ، ۲۸۰ ، ۲۸۱ ، ۲۸۲ ، ۲۸۳ ، ۲۸۴ ، ۲۸۵ ، ۲۸۶ ، ۲۸۷ ، ۲۸۸ ، ۲۸۹ ، ۲۹۰ ، ۲۹۱ ، ۲۹۲ ، ۲۹۳ ، ۲۹۴ ، ۲۹۵ ، ۲۹۶ ، ۲۹۷ ، ۲۹۸ ، ۲۹۹ ، ۳۰۰ ، ۳۰۱ ، ۳۰۲ ، ۳۰۳ ، ۳۰۴ ، ۳۰۵ ، ۳۰۶ ، ۳۰۷ ، ۳۰۸ ، ۳۰۹ ، ۳۱۰ ، ۳۱۱ ، ۳۱۲ ، ۳۱۳ ، ۳۱۴ ، ۳۱۵ ، ۳۱۶ ، ۳۱۷ ، ۳۱۸ ، ۳۱۹ ، ۳۲۰ ، ۳۲۱ ، ۳۲۲ ، ۳۲۳ ، ۳۲۴ ، ۳۲۵ ، ۳۲۶ ، ۳۲۷ ، ۳۲۸ ، ۳۲۹ ، ۳۳۰ ، ۳۳۱ ، ۳۳۲ ، ۳۳۳ ، ۳۳۴ ، ۳۳۵ ، ۳۳۶ ، ۳۳۷ ، ۳۳۸ ، ۳۳۹ ، ۳۴۰ ، ۳۴۱ ، ۳۴۲ ، ۳۴۳ ، ۳۴۴ ، ۳۴۵ ، ۳۴۶ ، ۳۴۷ ، ۳۴۸ ، ۳۴۹ ، ۳۵۰ ، ۳۵۱ ، ۳۵۲ ، ۳۵۳ ، ۳۵۴ ، ۳۵۵ ، ۳۵۶ ، ۳۵۷ ، ۳۵۸ ، ۳۵۹ ، ۳۶۰ ، ۳۶۱ ، ۳۶۲ ، ۳۶۳ ، ۳۶۴ ، ۳۶۵ ، ۳۶۶ ، ۳۶۷ ، ۳۶۸ ، ۳۶۹ ، ۳۷۰ ، ۳۷۱ ، ۳۷۲ ، ۳۷۳ ، ۳۷۴ ، ۳۷۵ ، ۳۷۶ ، ۳۷۷ ، ۳۷۸ ، ۳۷۹ ، ۳۸۰ ، ۳۸۱ ، ۳۸۲ ، ۳۸۳ ، ۳۸۴ ، ۳۸۵ ، ۳۸۶ ، ۳۸۷ ، ۳۸۸ ، ۳۸۹ ، ۳۹۰ ، ۳۹۱ ، ۳۹۲ ، ۳۹۳ ، ۳۹۴ ، ۳۹۵ ، ۳۹۶ ، ۳۹۷ ، ۳۹۸ ، ۳۹۹ ، ۴۰۰ ، ۴۰۱ ، ۴۰۲ ، ۴۰۳ ، ۴۰۴ ، ۴۰۵ ، ۴۰۶ ، ۴۰۷ ، ۴۰۸ ، ۴۰۹ ، ۴۱۰ ، ۴۱۱ ، ۴۱۲ ، ۴۱۳ ، ۴۱۴ ، ۴۱۵ ، ۴۱۶ ، ۴۱۷ ، ۴۱۸ ، ۴۱۹ ، ۴۲۰ ، ۴۲۱ ، ۴۲۲ ، ۴۲۳ ، ۴۲۴ ، ۴۲۵ ، ۴۲۶ ، ۴۲۷ ، ۴۲۸ ، ۴۲۹ ، ۴۳۰ ، ۴۳۱ ، ۴۳۲ ، ۴۳۳ ، ۴۳۴ ، ۴۳۵ ، ۴۳۶ ، ۴۳۷ ، ۴۳۸ ، ۴۳۹ ، ۴۴۰ ، ۴۴۱ ، ۴۴۲ ، ۴۴۳ ، ۴۴۴ ، ۴۴۵ ، ۴۴۶ ، ۴۴۷ ، ۴۴۸ ، ۴۴۹ ، ۴۵۰ ، ۴۵۱ ، ۴۵۲ ، ۴۵۳ ، ۴۵۴ ، ۴۵۵ ، ۴۵۶ ، ۴۵۷ ، ۴۵۸ ، ۴۵۹ ، ۴۶۰ ، ۴۶۱ ، ۴۶۲ ، ۴۶۳ ، ۴۶۴ ، ۴۶۵ ، ۴۶۶ ، ۴۶۷ ، ۴۶۸ ، ۴۶۹ ، ۴۷۰ ، ۴۷۱ ، ۴۷۲ ، ۴۷۳ ، ۴۷۴ ، ۴۷۵ ، ۴۷۶ ، ۴۷۷ ، ۴۷۸ ، ۴۷۹ ، ۴۸۰ ، ۴۸۱ ، ۴۸۲ ، ۴۸۳ ، ۴۸۴ ، ۴۸۵ ، ۴۸۶ ، ۴۸۷ ، ۴۸۸ ، ۴۸۹ ، ۴۹۰ ، ۴۹۱ ، ۴۹۲ ، ۴۹۳ ، ۴۹۴ ، ۴۹۵ ، ۴۹۶ ، ۴۹۷ ، ۴۹۸ ، ۴۹۹ ، ۵۰۰ ، ۵۰۱ ، ۵۰۲ ، ۵۰۳ ، ۵۰۴ ، ۵۰۵ ، ۵۰۶ ، ۵۰۷ ، ۵۰۸ ، ۵۰۹ ، ۵۱۰ ، ۵۱۱ ، ۵۱۲ ، ۵۱۳ ، ۵۱۴ ، ۵۱۵ ، ۵۱۶ ، ۵۱۷ ، ۵۱۸ ، ۵۱۹ ، ۵۲۰ ، ۵۲۱ ، ۵۲۲ ، ۵۲۳ ، ۵۲۴ ، ۵۲۵ ، ۵۲۶ ، ۵۲۷ ، ۵۲۸ ، ۵۲۹ ، ۵۳۰ ، ۵۳۱ ، ۵۳۲ ، ۵۳۳ ، ۵۳۴ ، ۵۳۵ ، ۵۳۶ ، ۵۳۷ ، ۵۳۸ ، ۵۳۹ ، ۵۴۰ ، ۵۴۱ ، ۵۴۲ ، ۵۴۳ ، ۵۴۴ ، ۵۴۵ ، ۵۴۶ ، ۵۴۷ ، ۵۴۸ ، ۵۴۹ ، ۵۵۰ ، ۵۵۱ ، ۵۵۲ ، ۵۵۳ ، ۵۵۴ ، ۵۵۵ ، ۵۵۶ ، ۵۵۷ ، ۵۵۸ ، ۵۵۹ ، ۵۶۰ ، ۵۶۱ ، ۵۶۲ ، ۵۶۳ ، ۵۶۴ ، ۵۶۵ ، ۵۶۶ ، ۵۶۷ ، ۵۶۸ ، ۵۶۹ ، ۵۷۰ ، ۵۷۱ ، ۵۷۲ ، ۵۷۳ ، ۵۷۴ ، ۵۷۵ ، ۵۷۶ ، ۵۷۷ ، ۵۷۸ ، ۵۷۹ ، ۵۸۰ ، ۵۸۱ ، ۵۸۲ ، ۵۸۳ ، ۵۸۴ ، ۵۸۵ ، ۵۸۶ ، ۵۸۷ ، ۵۸۸ ، ۵۸۹ ، ۵۹۰ ، ۵۹۱ ، ۵۹۲ ، ۵۹۳ ، ۵۹۴ ، ۵۹۵ ، ۵۹۶ ، ۵۹۷ ، ۵۹۸ ، ۵۹۹ ، ۶۰۰ ، ۶۰۱ ، ۶۰۲ ، ۶۰۳ ، ۶۰۴ ، ۶۰۵ ، ۶۰۶ ، ۶۰۷ ، ۶۰۸ ، ۶۰۹ ، ۶۱۰ ، ۶۱۱ ، ۶۱۲ ، ۶۱۳ ، ۶۱۴ ، ۶۱۵ ، ۶۱۶ ، ۶۱۷ ، ۶۱۸ ، ۶۱۹ ، ۶۲۰ ، ۶۲۱ ، ۶۲۲ ، ۶۲۳ ، ۶۲۴ ، ۶۲۵ ، ۶۲۶ ، ۶۲۷ ، ۶۲۸ ، ۶۲۹ ، ۶۳۰ ، ۶۳۱ ، ۶۳۲ ، ۶۳۳ ، ۶۳۴ ، ۶۳۵ ، ۶۳۶ ، ۶۳۷ ، ۶۳۸ ، ۶۳۹ ، ۶۴۰ ، ۶۴۱ ، ۶۴۲ ، ۶۴۳ ، ۶۴۴ ، ۶۴۵ ، ۶۴۶ ، ۶۴۷ ، ۶۴۸ ، ۶۴۹ ، ۶۵۰ ، ۶۵۱ ، ۶۵۲ ، ۶۵۳ ، ۶۵۴ ، ۶۵۵ ، ۶۵۶ ، ۶۵۷ ، ۶۵۸ ، ۶۵۹ ، ۶۶۰ ، ۶۶۱ ، ۶۶۲ ، ۶۶۳ ، ۶۶۴ ، ۶۶۵ ، ۶۶۶ ، ۶۶۷ ، ۶۶۸ ، ۶۶۹ ، ۶۷۰ ، ۶۷۱ ، ۶۷۲ ، ۶۷۳ ، ۶۷۴ ، ۶۷۵ ، ۶۷۶ ، ۶۷۷ ، ۶۷۸ ، ۶۷۹ ، ۶۸۰ ، ۶۸۱ ، ۶۸۲ ، ۶۸۳ ، ۶۸۴ ، ۶۸۵ ، ۶۸۶ ، ۶۸۷ ، ۶۸۸ ، ۶۸۹ ، ۶۹۰ ، ۶۹۱ ، ۶۹۲ ، ۶۹۳ ، ۶۹۴ ، ۶۹۵ ، ۶۹۶ ، ۶۹۷ ، ۶۹۸ ، ۶۹۹ ، ۷۰۰ ، ۷۰۱ ، ۷۰۲ ، ۷۰۳ ، ۷۰۴ ، ۷۰۵ ، ۷۰۶ ، ۷۰۷ ، ۷۰۸ ، ۷۰۹ ، ۷۱۰ ، ۷۱۱ ، ۷۱۲ ، ۷۱۳ ، ۷۱۴ ، ۷۱۵ ، ۷۱۶ ، ۷۱۷ ، ۷۱۸ ، ۷۱۹ ، ۷۲۰ ، ۷۲۱ ، ۷۲۲ ، ۷۲۳ ، ۷۲۴ ، ۷۲۵ ، ۷۲۶ ، ۷۲۷ ، ۷۲۸ ، ۷۲۹ ، ۷۳۰ ، ۷۳۱ ، ۷۳۲ ، ۷۳۳ ، ۷۳۴ ، ۷۳۵ ، ۷۳۶ ، ۷۳۷ ، ۷۳۸ ، ۷۳۹ ، ۷۴۰ ، ۷۴۱ ، ۷۴۲ ، ۷۴۳ ، ۷۴۴ ، ۷۴۵ ، ۷۴۶ ، ۷۴۷ ، ۷۴۸ ، ۷۴۹ ، ۷۵۰ ، ۷۵۱ ، ۷۵۲ ، ۷۵۳ ، ۷۵۴ ، ۷۵۵ ، ۷۵۶ ، ۷۵۷ ، ۷۵۸ ، ۷۵۹ ، ۷۶۰ ، ۷۶۱ ، ۷۶۲ ، ۷۶۳ ، ۷۶۴ ، ۷۶۵ ، ۷۶۶ ، ۷۶۷ ، ۷۶۸ ، ۷۶۹ ، ۷۷۰ ، ۷۷۱ ، ۷۷۲ ، ۷۷۳ ، ۷۷۴ ، ۷۷۵ ، ۷۷۶ ، ۷۷۷ ، ۷۷۸ ، ۷۷۹ ، ۷۸۰ ، ۷۸۱ ، ۷۸۲ ، ۷۸۳ ، ۷۸۴ ، ۷۸۵ ، ۷۸۶ ، ۷۸۷ ، ۷۸۸ ، ۷۸۹ ، ۷۹۰ ، ۷۹۱ ، ۷۹۲ ، ۷۹۳ ، ۷۹۴ ، ۷۹۵ ، ۷۹۶ ، ۷۹۷ ، ۷۹۸ ، ۷۹۹ ، ۸۰۰ ، ۸۰۱ ، ۸۰۲ ، ۸۰۳ ، ۸۰۴ ، ۸۰۵ ، ۸۰۶ ، ۸۰۷ ، ۸۰۸ ، ۸۰۹ ، ۸۱۰ ، ۸۱۱ ، ۸۱۲ ، ۸۱۳ ، ۸۱۴ ، ۸۱۵ ، ۸۱۶ ، ۸۱۷ ، ۸۱۸ ، ۸۱۹ ، ۸۲۰ ، ۸۲۱ ، ۸۲۲ ، ۸۲۳ ، ۸۲۴ ، ۸۲۵ ، ۸۲۶ ، ۸۲۷ ، ۸۲۸ ، ۸۲۹ ، ۸۳۰ ، ۸۳۱ ، ۸۳۲ ، ۸۳۳ ، ۸۳۴ ، ۸۳۵ ، ۸۳۶ ، ۸۳۷ ، ۸۳۸ ، ۸۳۹ ، ۸۴۰ ، ۸۴۱ ، ۸۴۲ ، ۸۴۳ ، ۸۴۴ ، ۸۴۵ ، ۸۴۶ ، ۸۴۷ ، ۸۴۸ ، ۸۴۹ ، ۸۵۰ ، ۸۵۱ ، ۸۵۲ ، ۸۵۳ ، ۸۵۴ ، ۸۵۵ ، ۸۵۶ ، ۸۵۷ ، ۸۵۸ ، ۸۵۹ ، ۸۶۰ ، ۸۶۱ ، ۸۶۲ ، ۸۶۳ ، ۸۶۴ ، ۸۶۵ ، ۸۶۶ ، ۸۶۷ ، ۸۶۸ ، ۸۶۹ ، ۸۷۰ ، ۸۷۱ ، ۸۷۲ ، ۸۷۳ ، ۸۷۴ ، ۸۷۵ ، ۸۷۶ ، ۸۷۷ ، ۸۷۸ ، ۸۷۹ ، ۸۸۰ ، ۸۸۱ ، ۸۸۲ ، ۸۸۳ ، ۸۸۴ ، ۸۸۵ ، ۸۸۶ ، ۸۸۷ ، ۸۸۸ ، ۸۸۹ ، ۸۹۰ ، ۸۹۱ ، ۸۹۲ ، ۸۹۳ ، ۸۹۴ ، ۸۹۵ ، ۸۹۶ ، ۸۹۷ ، ۸۹۸ ، ۸۹۹ ، ۹۰۰ ، ۹۰۱ ، ۹۰۲ ، ۹۰۳ ، ۹۰۴ ، ۹۰۵ ، ۹۰۶ ، ۹۰۷ ، ۹۰۸ ، ۹۰۹ ، ۹۱۰ ، ۹۱۱ ، ۹۱۲ ، ۹۱۳ ، ۹۱۴ ، ۹۱۵ ، ۹۱۶ ، ۹۱۷ ، ۹۱۸ ، ۹۱۹ ، ۹۲۰ ، ۹۲۱ ، ۹۲۲ ، ۹۲۳ ، ۹۲۴ ، ۹۲۵ ، ۹۲۶ ، ۹۲۷ ، ۹۲۸ ، ۹۲۹ ، ۹۳۰ ، ۹۳۱ ، ۹۳۲ ، ۹۳۳ ، ۹۳۴ ، ۹۳۵ ، ۹۳۶ ، ۹۳۷ ، ۹۳۸ ، ۹۳۹ ، ۹۴۰ ، ۹۴۱ ، ۹۴۲ ، ۹۴۳ ، ۹۴۴ ، ۹۴۵ ، ۹۴۶ ، ۹۴۷ ، ۹۴۸ ، ۹۴۹ ، ۹۵۰ ، ۹۵۱ ، ۹۵۲ ، ۹۵۳ ، ۹۵۴ ، ۹۵۵ ، ۹۵۶ ، ۹۵۷ ، ۹۵۸ ، ۹۵۹ ، ۹۶۰ ، ۹۶۱ ، ۹۶۲ ، ۹۶۳ ، ۹۶۴ ، ۹۶۵ ، ۹۶۶ ، ۹۶۷ ، ۹۶۸ ، ۹۶۹ ، ۹۷۰ ، ۹۷۱ ، ۹۷۲ ، ۹۷۳ ، ۹۷۴ ، ۹۷۵ ، ۹۷۶ ، ۹۷۷ ، ۹۷۸ ، ۹۷۹ ، ۹۸۰ ، ۹۸۱ ، ۹۸۲ ، ۹۸۳ ، ۹۸۴ ، ۹۸۵ ، ۹۸۶ ، ۹۸۷ ، ۹۸۸ ، ۹۸۹ ، ۹۹۰ ، ۹۹۱ ، ۹۹۲ ، ۹۹۳ ، ۹۹۴ ، ۹۹۵ ، ۹۹۶ ، ۹۹۷ ، ۹۹۸ ، ۹۹۹ ، ۱۰۰۰ ، ۱۰۰۱ ، ۱۰۰۲ ، ۱۰۰۳ ، ۱۰۰۴ ، ۱۰۰۵ ، ۱۰۰۶ ، ۱۰۰۷ ، ۱۰۰۸ ، ۱۰۰۹ ، ۱۰۱۰ ، ۱۰۱۱ ، ۱۰۱۲ ، ۱۰۱۳ ، ۱۰۱۴ ، ۱۰۱۵ ، ۱۰۱۶ ، ۱۰۱۷ ، ۱۰۱۸ ، ۱۰۱۹ ، ۱۰۲۰ ، ۱۰۲۱ ، ۱۰۲۲ ، ۱۰۲۳ ، ۱۰۲۴ ، ۱۰۲۵ ، ۱۰۲۶ ، ۱۰۲۷ ، ۱۰۲۸ ، ۱۰۲۹ ، ۱۰۳۰ ، ۱۰۳۱ ، ۱۰۳۲ ، ۱۰۳۳ ، ۱۰۳۴ ، ۱۰۳۵ ، ۱۰۳۶ ، ۱۰۳۷ ، ۱۰۳۸ ، ۱۰۳۹ ، ۱۰۴۰ ، ۱۰۴۱ ، ۱۰۴۲ ، ۱۰۴۳ ، ۱۰۴۴ ، ۱۰۴۵ ، ۱۰۴۶ ، ۱۰۴۷ ، ۱۰۴۸ ، ۱۰۴۹ ، ۱۰۵۰ ، ۱۰۵۱ ، ۱۰۵۲ ، ۱۰۵۳ ، ۱۰۵۴ ، ۱۰۵۵ ، ۱۰۵۶ ، ۱۰۵۷ ، ۱۰۵۸ ، ۱۰۵۹ ، ۱۰۶۰ ، ۱۰۶۱ ، ۱۰۶۲ ، ۱۰۶۳ ، ۱۰۶۴ ، ۱۰۶۵ ، ۱۰۶۶ ، ۱۰۶۷ ، ۱۰۶۸ ، ۱۰۶۹ ، ۱۰۷۰ ، ۱۰۷۱ ، ۱۰۷۲ ، ۱۰۷۳ ، ۱۰۷۴ ، ۱۰۷۵ ، ۱۰۷۶ ، ۱۰۷۷ ، ۱۰۷۸ ، ۱۰۷۹ ، ۱۰۸۰ ، ۱۰۸۱ ، ۱۰۸۲ ، ۱۰۸۳ ، ۱۰۸۴ ، ۱۰۸۵ ، ۱۰۸۶ ، ۱۰۸۷ ، ۱۰۸۸ ، ۱۰۸۹ ، ۱۰۹۰ ، ۱۰۹۱ ، ۱۰۹۲ ، ۱۰۹۳ ، ۱۰۹۴ ، ۱۰۹۵ ، ۱۰۹۶ ، ۱۰۹۷ ، ۱۰۹۸ ، ۱۰۹۹ ، ۱۱۰۰ ، ۱۱۰۱ ، ۱۱۰۲ ، ۱۱۰۳ ، ۱۱۰۴ ، ۱۱۰۵ ، ۱۱۰۶ ، ۱۱۰۷ ، ۱۱۰۸ ، ۱۱۰۹ ، ۱۱۱۰ ، ۱۱۱۱ ، ۱۱۱۲ ، ۱۱۱۳ ، ۱۱۱۴ ، ۱۱۱۵ ، ۱۱۱۶ ، ۱۱۱۷ ، ۱۱۱۸ ، ۱۱۱۹ ، ۱۱۲۰ ، ۱۱۲۱ ، ۱۱۲۲ ، ۱۱۲۳ ، ۱۱۲۴ ، ۱۱۲۵ ، ۱۱۲۶ ، ۱۱۲۷ ، ۱۱۲۸ ، ۱۱۲۹ ، ۱۱۳۰ ، ۱۱۳۱ ، ۱۱۳۲ ، ۱۱۳۳ ، ۱۱۳۴ ، ۱۱۳۵ ، ۱۱۳۶ ، ۱۱۳۷ ، ۱۱۳۸ ، ۱۱۳۹ ، ۱۱۴۰ ، ۱۱۴۱ ، ۱۱۴۲ ، ۱۱۴۳ ، ۱۱۴۴ ، ۱۱۴۵ ، ۱۱۴۶ ، ۱۱۴۷ ، ۱۱۴۸ ، ۱۱۴۹ ، ۱۱۵۰ ، ۱۱۵۱ ، ۱۱۵۲ ، ۱۱۵۳ ، ۱۱۵۴ ، ۱۱۵۵ ، ۱۱۵۶ ، ۱۱۵۷ ، ۱۱۵۸ ، ۱۱۵۹ ، ۱۱۶۰ ، ۱۱۶۱ ، ۱۱۶۲ ، ۱۱۶۳ ، ۱۱۶۴ ، ۱۱۶۵ ، ۱۱۶۶ ، ۱۱۶۷ ، ۱۱۶۸ ، ۱۱۶۹ ، ۱۱۷۰ ، ۱۱۷۱ ، ۱۱۷۲ ، ۱۱۷۳ ، ۱۱۷۴ ، ۱۱۷۵ ، ۱۱۷۶ ، ۱۱۷۷ ، ۱۱۷۸ ، ۱۱۷۹ ، ۱۱۸۰ ، ۱۱۸۱ ، ۱۱۸۲ ، ۱۱۸۳ ، ۱۱۸۴ ، ۱۱۸۵ ، ۱۱۸۶ ، ۱۱۸۷ ، ۱۱۸۸ ، ۱۱۸۹ ، ۱۱۹۰ ، ۱۱۹۱ ، ۱۱۹۲ ، ۱۱۹۳ ، ۱۱۹۴ ، ۱۱۹۵ ، ۱۱۹۶ ، ۱۱۹۷ ، ۱۱۹۸ ، ۱۱۹۹ ، ۱۲۰۰ ، ۱۲۰۱ ، ۱۲۰۲ ، ۱۲۰۳ ، ۱۲۰۴ ، ۱۲۰۵ ، ۱۲۰۶ ، ۱۲۰۷ ، ۱۲۰۸ ، ۱۲۰۹ ، ۱۲۱۰ ، ۱۲۱۱ ، ۱۲۱۲ ، ۱۲۱۳ ، ۱۲۱۴ ، ۱۲۱۵ ، ۱۲۱۶ ، ۱۲۱۷ ، ۱۲۱۸ ، ۱۲۱۹ ، ۱۲۲۰ ، ۱۲۲۱ ، ۱۲۲۲ ، ۱۲۲۳ ، ۱





ماله : ۴۴۹  
 مالوه : ۴۳۶ ۴۳۱  
 ماندو : ۴۳۱  
 مانیاس : ۲۲۵  
 المہجم : ۱۸۴ ۱۸۱  
 مدائن : ۱۳  
 مدینہ : ۱۷۷ ۳۸ ۳۷ ۳۶ ۳۵ ۳۱  
 مدینة السلام : ۴  
 مراغه : ۲۷۴ ۱۸  
 مراکش : ۱۲۵ ۱۲۲ ۱۱۴ ۱۱۳  
 مرث : ۲۲۵  
 مسیہ : ۹۲ ۹۰  
 مرعش : ۲۳۵  
 مرمرس : ۲۳۰  
 مرمرہ : ۲۲۶  
 المرہ : ۹۰ ۸۹  
 مسکد : ۱۹۶  
 مسکرہ : ۱۲۷  
 مشہد : ۴۴۷  
 مصر : ۱۹ ۱۸ ۱۷ ۱۵ ۱۳ ۱۰ ۵  
 ۲۱ ۲۰ ۲۳ ۲۴ ۲۸ ۲۹  
 ۴۰ ۴۱ ۴۲ ۵۰ ۵۱ ۱۰۰ ۱۰۰  
 ۱۶۷ ۱۹۰  
 مٹلا : ۲۳۰  
 مٹلائی : ۲۶۳  
 مقنیسا : ۲۲۶  
 مقنیات : ۱۹۴  
 مکران : ۴۱۵  
 مکرئی : ۲۳۰  
 مکناسہ : ۸۹  
 مکہ : ۳۶ ۳۵ ۳۴ ۳۱ ۳۰ ۲۷ ۲۵  
 ۲۴ ۱۵۲ ۱۷۶ ۱۷۷ ۱۷۸ ۱۸۱  
 ۱۸۲ ۱۸۶  
 اللتان : ۴۴۷ ۴۳۱  
 مہلیہ : ۲۳۵ ۲۲۱ ۲۲۰  
 ملوان : ۲۶۵  
 مندہرہ : ۲۳۵  
 منورقہ : ۹۲  
 المہدیہ : ۱۰۹  
 مہرجان قذق : ۷۰  
 موداما ، سوماترا : ۴۵۲  
 مورون : ۸۷  
 مورہ : ۲۶۶ ۲۶۵  
 موصل : ۱۵ ۱۳ ۱۲ ۱۰ ۶ ۴ ۳ ۲ ۱  
 ۵۳ ۵۵ ۵۶ ۵۸ ۶۰ ۶۱ ۶۲ ۶۳ ۶۴ ۶۵  
 ۳۴۴ ۳۴۱

کر : ۲۲۹ ۲۲۵  
 کش : ۲۲۲  
 کش سار : ۲۲۸  
 گنجہ : ۲۸۲ ۲۸۱ ۲۷۶  
 گندزلو : ۲۳۵  
 کنفری : ۲۲۰  
 کنگاور : ۷۲  
 کوتاہیہ : ۲۲۸  
 گوردوس : ۲۲۶  
 گوزلحصار : ۲۲۷ ۲۲۶  
 کوشک : ۲۲۷  
 کوغونیا : ۲۱۹  
 کوٹہ : ۷۰ ۶۷ ۶۳ ۶۲  
 کولحصار : ۲۲۹  
 کوئی : ۲۳۲  
 گیرگنت : ۱۰۷  
 کیزد آباد : ۲۳۵  
 کیسکر : ۲۲۸  
 گیلان : ۲۹۶ ۲۹۵ ۲۸۴  
 گیو کسن : ۲۳۵  
 گودک : ۲۲۸



لارده : ۹۰ ۹۱  
 لارند : ۲۳۶  
 لاریسا : ۲۲۶  
 لاهور : ۴۴۷  
 لہ : نک : نیلہ  
 لبنان : ۲۵۱ ۱۶۸  
 لہج : ۱۹۸  
 لختوی : ۴۲۶  
 لیونو : ۲۶۴  
 لکنہو : ۴۴۴  
 لسکنوئی : ۴۲۷ ۴۱۹  
 لورستان صفری : ۳۵۴

(م)

مارتہ : ۹۲ ۸۸  
 مارین : ۳۸۵ ۳۴۵ ۵۸ ۱۸  
 مازر : ۱۰۷  
 مازندران : ۳۸۲ ۳۹۴ ۳۸۷ ۳۸۶ ۳۸۱  
 ۴۰۲  
 ماسیدن : ۷۰  
 مالک : ۸۶

قلوبہ : ۱۰۷  
 قلمہ جبر : ۲۰۶  
 قلمہ الروم : ۲۲۵  
 قلمہ الشریف : ۵۲  
 قم : ۷۲ ۷۱ ۷۰  
 قندمار : ۴۴۷ ۴۳۰ ۴۰۲  
 قنسرین : ۵۰ ۴۹  
 قنوج : ۴۳۱  
 قوجہ : ۲۲۶  
 قودن : ۸۱  
 قولہ : ۲۲۸  
 قومس : ۷۰  
 قونکہ : ۸۹  
 قونیہ : ۲۳۶ ۲۳۳ ۲۱۸  
 قومستان : ۳۱۰  
 قیجیق : ۲۲۶  
 قیرشہر : ۲۲۵  
 القیروان : ۱۰۹ ۱۰۶  
 قیزیلحصار : ۲۲۷  
 قیصریہ : ۲۳۳ ۲۳۲

(ک)

کاشان : ۲۲ ۲۵  
 گبلہ : ۲۶۳  
 کابل : ۴۴۷ ۴۰۲  
 کاشغر : ۴۱۲ ۴۰۶ ۳۱۳  
 گجرات : ۴۴۲ ۴۳۵  
 کجور : ۳۹۲  
 کچیرلو : ۲۲۹  
 کختہ : ۲۳۵  
 کدراہ : ۱۸۱  
 کراچی : ۴۴۹  
 کردستان : ۳۷۹ ۳۷۸ ۳۷۷ ۳۲۱ ۳۰۱  
 گرگان : ۴۰۲ ۳۱۹ ۲۹۴ ۲۲  
 الکرك : ۱۵۳  
 کرکر : ۲۳۵  
 کرمان : ۳۷۹ ۳۵۶ ۳۳۵ ۳۲۷ ۳۲۲ ۷۵ ۷۰  
 کریمہ : ۳۷۴ ۳۶۹ ۳۶۷  
 کستل : ۲۲۷  
 کسوفو : ۲۳۹  
 کشمیر : ۴۴۷ ۴۲۲  
 کول : ۴۲۸  
 کلات : ۴۴۹  
 کلبرک : ۴۲۷  
 کلکندہ : ۴۲۹  
 کاخ : ۲۱۹

وديان : ۱۸۱  
 درجلان : ۱۰۱  
 ورزینه : ۱۰۳  
 ورغه : ۱۰۳  
 وستان : ۳۹۵  
 وشقه : ۹۰  
 وطيظ : ۱۰۳  
 وليه : ۸۷  
 وليلي : ۱۰۳  
 ومرال : ۱۱۹

(ی)

بارقند : ۴۰۶  
 بيرين : ۱۹۴  
 بزد : ۳۷۹، ۳۴۹  
 بلواج : ۲۳۹  
 بيامه : ۱۷۷، ۱۸  
 بچن : ۱۷۵، ۱۵۲، ۱۸۴، ۱۸۵، ۱۸۶، ۱۸۷  
 بيامه : ۱۷۷، ۱۸  
 بچن شهر : ۲۳۱، ۲۲۷

(ا)

مارونيه : ۲۳۵  
 مرار : ۱۲۸  
 مرات : ۴۱۹، ۲۸۲  
 امرسك : ۲۶۳، ۲۶۱  
 مكاريه : ۳۹۵، ۲۴۴  
 ممدان : ۴۰۲، ۳۲۸، ۲۲۳، ۷۳، ۷۰، ۱۱  
 مند : ۴۰۳، ۴۲۲، ۶۳  
 ميت : ۲۰۶، ۲۲  
 ميران : ۲۲۹

(و)

وازقور : ۱۰۳  
 واسط : ۳۲۵، ۲۰۸، ۱۸، ۱۳  
 واطيل : ۱۰۳  
 وان : ۳۹۵، ۲۶۶  
 وچينه : ۱۰۳  
 ودای : ۱۲۷  
 والنسيه : ۹۲، ۸۹



مرکز تحقیقات کتابخانه و اسناد ملی

مياقارقين : ۲۱، ۵۸، ۱۵۳، ۲۰۶، ۲۰۷، ۲۰۷  
 ۳۴۸، ۳۴۵، ۳۴۴  
 صيه : ۱۱۰  
 ميلاس : ۲۳۰  
 ميپورقه : ۹۱

(ن)

نازيالي : ۲۲۷  
 نبله : ۹۳، ۸۷  
 نبيد : ۱۹۰  
 نجران : ۱۷۹  
 نژوی : ۱۹۴، ۱۹۱  
 نصيبين : ۴۹، ۵۸، ۸۰، ۱۵۴، ۲۰۵  
 نهاوند : ۳۲۱  
 نوخه : ۲۸۲  
 نيشابور : ۸۱، ۷۹، ۷۸، ۷۵، ۳۹  
 ۳۸۲، ۳۱۰  
 نيف : ۲۲۷، ۲۲۶  
 نيکده : ۲۲۲، ۲۲۳  
 نيکسار : ۲۲۲، ۲۲۰  
 نيم : ۸۵